

政務活動費支出伝票

議 員 名	井上 豪史
収支一覧番号	39
支 出 日	11月20日
項 目	調査研究費
支出内容	<p>沖縄県糸満市、鹿児島県南九州市、鹿屋市、鹿児島市 視察(11月17日～11月20日)</p> <p>旅費 76,672円 入館料 950円 レンタカー代 10,737円 ガソリン代 1,951円 有料道路利用料 3,235円 駐車場代 500円 航空券手数料 1,650円</p>
金 額	95,695 円
支 出 先	<p>井上 豪史 ひめゆり平和祈念資料館他 ニッポンレンタカーサービス(株) 南国殖産(株)、(有)沖縄港油 西日本高速道路(株) 鹿児島県道路公社 ホテルニューシノパークینگ 東武トップツアーズ(株)</p>
備 考	<p>井上豪史、水野恵で按分</p> <ul style="list-style-type: none"> ・レンタカー代 21,474円/2=10,737円 ・ガソリン代 3,903円/2= 1,951円 ・有料道路利用料 6,470円/2= 3,235円 ・駐車場代 1,000円/2= 500円

領収書等添付欄 別紙に添付

旅 費 内 訳 書

発議番号

月 日	出発地	経 路	到着地	鉄 道 賃			船賃	車賃	旅行雑費	宿泊費	航空賃	その他
				路程	特急料金	特別車両						
			宿泊地	運賃	座席指定		特別船室		定額又は 実費額	定額		
11 17	豊橋	名古屋鉄道	中部国 際空港	95.7					1			
				1,840					1,000			
	中部国 際空港	空路	那覇空 港						1	14,780		一泊朝食付き 11,943円
			那覇市						11,943			宿泊手当 800円
11 18	那覇市	レンタカー	糸満市									
	糸満市	レンタカー	那覇市						1			一泊朝食付き 8,415円
			那覇市						8,415			宿泊手当 800円
11 19	那覇空 港	空路	鹿児島 空港								17,640	

[旅行者]
公明党豊橋市議団
井上豪氏議員、水野恵議員

場所 糸満市、南九州市、鹿屋市、鹿児島市

11/18 交通の便を考慮し、那覇市に宿泊

旅 費 内 訳	鉄道賃	円
	船賃	円
	車賃	円
	旅行雑費	円
	宿泊費	円
	宿泊手当	円
	航空賃	円
合計	円	

旅 費 内 訳 書

発議番号

月 日	出発地	経 路	到着地	鉄 道 賃			船賃	車賃	旅行雑費	宿泊費	航空賃	その他
				路程	特急料金	特別車両						
			宿泊地	運賃	座席指定		特別船室		定額又は 実費額	定額		
	霧島市	レンタカー	南九州市									
	南九州市	レンタカー	鹿屋市									
	鹿屋市	レンタカー	鹿児島市							1		一泊朝食付き 7,274円
			鹿児島市							7,274		宿泊手当 800円
11 20	鹿児島空港	空路	中部国際空港								8,540	
	中部国際空港	名古屋鉄道	豊橋	95.7					1			
				1,840					1,000			
									2	3	40,960	
				3,680					2,000	27,632		2,400

[旅行者]
 公明党豊橋市議団
 井上豪氏議員、水野恵議員

場所 糸満市、南九州市、鹿屋市、鹿児島市

11/18 交通の便を考慮し、那覇市に宿泊

旅 費 内 訳	鉄道賃	3,680 円
	船賃	円
	車賃	円
	旅行雑費	2,000 円
	宿泊費	27,632 円
	宿泊手当	2,400 円
	航空賃	40,960 円
	合計	76,672 円

AB No. 644541



お客様コード 861796 2025年9月12日

DATE

領収証 RECEIPT

収
入
印
紙

RECEIVED FROM

井上 豪史 様

領収金額
THE SUM OF

¥ 42,610-

但し
FOR

航空券代

上記金額正に領収致しました。
The above sum has been duly received.



※クレジットカードによる領収(お支払い)の場合、印紙税法上の金銭又は有価証券の
受取に該当しないため、収入印紙の貼付は不要となっています。

FORM OF PAYMENT

現金 CASH	✓
小切手 CHECK	
銀行振込 BANK REMITTANCE	✗
ギフト券 GIFT TICKET	✗
クレジットカード CREDIT CARD	

東武トップツアーズ株式会社
豊橋支店
〒441-8061 愛知県豊橋市藤沢町141
TEL:050-9001-9703

領収証 井上 豪史 様 No.

★ ￥450

入館料として(@ ¥450×1名様)うち消費税10%(40 円)

2025年11月18日 上記正に領収いたしました

公益財団法人 沖縄県女師・一高女ひめゆり平和祈念財団

登録番号: T1360005004109

ひめゆり平和祈念資料館

〒901-0344 沖縄県糸満市字伊原

電話 098-997-2100



2025年11月19日

領収書

井上 豪史 様

¥500

税抜金額	¥455
消費税	¥45
税率 10%	¥500
(内消費税)	¥45)
税率 8%	¥0
(内消費税)	¥0)

上記正に領収いたしました。
印刷面を内側に折って保管願います。

但し

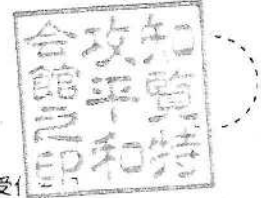

知覧特攻平和会館 入館料受付
〒897-0302
鹿児島県南九州市知覧町郡17881番地
TEL:0993832525
登録番号:T3000020462233
事業者名:南九州市役所

No.00094619
POS: 001

2025年11月19日 10:44
No.0009-4619
受付時間:10:44
担当者:ふるさとプラザ

POS:001
人数:1

大人(個人) 1 ¥500内

小計 点数 ¥500内 1

合計 ¥500
内消費税 ¥45
税率 10% ¥500
(内消費税 ¥45)

お預り ¥1,000
現金 ¥1,000

おつり ¥500

政務活動費支出証明書

項 目	調査研究費
支出年月日	令和7年11月17日～令和7年11月20日
支出金額	11,373円
支出先	NEXCO西日本、鹿児島県道路公社 南国殖産（株）、（有）沖縄港油 ホテルニューニシノパーキング
支出内容	沖縄県、鹿児島県視察のための有料道路代 6,470円、ガソリン代 3,903円、駐車場代 1,000円

上記のとおり相違ありません。

2025/11/25

豊橋市議会議員 井上 豪史

領収書添付欄

領収書

ご利用ありがとうございます。

領収書

鹿児島県道路公社
指宿スカイライン

099-265-3111

登録番号 T4340005001518

谷山料金所

穎娃～谷山(普通車)

2025年11月19日

10時06分

通行料金 100円

※通行料金の消費税率
は10%です。

車室 No.11

入庫時刻 11月19日 19時15分
精算時刻 11月20日 09時05分

受領金額 1000円
2025年11月20日09時06分 発行
サービス料金1 適用

適用税率10% (税込)
登録番号 T3
340001003444

ホテルニューニシノ
パーキング



apollo station

領収書

印紙

217820

南国殖産株式会社

TEL 0995-58-2435

鹿児島空港給油所
霧島市溝辺町麓曲迫287-1

登録番号 1734000100320

2025年11月20日

12:23

売上

様 手

現金フリー 00-217820-90001-0001-9

出光ゼアス P-7(内)
16.59L @181.0 3002円
01200.00

合計 3,002円
(内)消費税等(10.00%) 273円
預り金 5,000円
釣戻金 1,998円

伝No: 10230 担当:8800

※本書保管頂く場合は印刷面を内側に折り保管をお願いします。

<釣戻金預り券>

釣戻金のお受け取りまたは入金紙幣の払い戻しは、「自動精算機」にてお願いいたします。

2025年11月20日 12:23

レシNo. 03

お預り金額 ¥5,000

お買上金額 ¥3,002

釣戻金金額 ¥1,998

預り番号 284-0785



納品書 (領収書)

有限会社 沖縄港油
沖縄港油給油所
沖縄県那覇市西2-11-1
TEL:098-862-2686
登録番号: T5360002000453

2025/11/18(火)16:48 2025/11/18

現金 様
10-01-0000-0000 47402 7798
売上 現金(自SS)

7055 010025
レギュラー ¥901
5.06L,コ @178 L-2 N-2

合計 ¥901
(内税分消費税 ¥82)
(内税10%対象 ¥901)
(内税10%消費税 ¥82)
1万 9099 5千 4099 千 99
※上記にて領収書とさせていただきます

No. 6511 担当: 審瀬 01

ご利用ありがとうございます。



料金所では一旦停車してください。

領 収 書

料金所 鹿児島本線

お問い合わせは、西日本お客さまセンター
フリーダイヤル 0120-924-863
上記番号をご利用になれないお客さまは
06-6876-9031 (通話料有料)

25年11月19日 9時49分

車種 普通

通行料金 ¥1,090-

※通行料金の消費税率は10%です

(現金)

一入口料金所一 溝辺鹿児島空港
ETC車載器購入助成キャンペーン実施中!
★★今がおトク最大10,000円割引★★
西日本高速道路株式会社
大阪府大阪市北区堂島1-6-20
登録番号:T3120001112341
取扱番号208-00480931-00

ご利用ありがとうございます。

鹿児島県道路公社

料金所では一旦停車してください。

領 収 書

料金所 山田

(099)265-3111

25年11月19日 9時59分

車種 普通

通行料金 ¥330-

※通行料金の消費税率は10%です

(現金)

鹿児島県道路公社
鹿児島県鹿児島市山田町2987
登録番号:T4340005001518
取扱番号4903-03-00

ご利用ありがとうございます。

鹿児島県道路公社

料金所では一旦停車してください。

領 収 書

料金所 山田

(099)265-3111

25年11月19日 13時54分

車種 普通

通行料金 ¥330-

※通行料金の消費税率は10%です

(現金)

鹿児島県道路公社
鹿児島県鹿児島市山田町2987
登録番号:T4340005001518
取扱番号4909-09-00

ご利用ありがとうございます。



料金所では一旦停車してください。

領 収 書

料金所 末吉財部

お問い合わせは、西日本お客さまセンター
フリーダイヤル 0120-924-863
上記番号をご利用になれないお客さまは
06-6876-9031 (通話料有料)

25年11月19日 14時43分

車種 普通

通行料金 ¥1,890-

※通行料金の消費税率は10%です

(現金)

一入口料金所一 鹿児島本線
ETC車載器購入助成キャンペーン実施中!
★★今がおトク最大10,000円割引★★
西日本高速道路株式会社
大阪府大阪市北区堂島1-6-20
登録番号:T3120001112341
取扱番号209-00261405-00

ご利用ありがとうございます。



料金所では一旦停車してください。

領 収 書

料金所 鹿児島本線

お問い合わせは、西日本お客さまセンター
フリーダイヤル 0120-924-863
上記番号をご利用になれないお客さまは
06-6876-9031 (通話料有料)

25年11月19日 18時54分

車種 普通

通行料金 ¥1,890-

※通行料金の消費税率は10%です

(現金)

一入口料金所一 末吉財部
ETC車載器購入助成キャンペーン実施中!
★★今がおトク最大10,000円割引★★
西日本高速道路株式会社
大阪府大阪市北区堂島1-6-20
登録番号:T3120001112341
取扱番号226-00241759-00

ご利用ありがとうございます。



料金所では一旦停車してください。

領 収 書

料金所 溝辺鹿児島空港

お問い合わせは、西日本お客さまセンター
フリーダイヤル 0120-924-863
上記番号をご利用になれないお客さまは
06-6876-9031 (通話料有料)

25年11月20日 12時19分

車種 普通

通行料金 ¥840-

※通行料金の消費税率は10%です

(現金)

一入口料金所一 薩摩吉田
ETC車載器購入助成キャンペーン実施中!
★★今がおトク最大10,000円割引★★
西日本高速道路株式会社
大阪府大阪市北区堂島1-6-20
登録番号:T3120001112341
取扱番号203-01361148-00



レンタカーご利用明細書 (領収書)

Rental statement

発行日 / Date of issue : 2025/11/18

R_NO / Slip No. : TAJ32546

SR03

【借受人情報 / Borrower Information】

顧客番号 / Membership [Redacted]
 借受人名 / Borrower 井上豪史 様
 運転者名 / Driver イノウエタケシ 様

【出発情報 / Pickup・帰着情報 / Return】

出発日 / Pick up date 2025/11/18 09:14
 営業所 / Office 県庁前

帰着予定 / Plan to return 2025/11/18 17:00
 帰着日 / Return date 2025/11/18 17:03
 営業所 / Office 県庁前

【ご利用金額 / Rental amount】

基本料金 / Basic charge 6,500 円 (安心コース)
 CDW 1,000 円 (加入)
 EGO 400 円

【車両情報 / Vehicle Information】

クラス・車種 / Car class model SSK (SS) フィット
 登録番号 / Vehicle number 沖 縄 507 れ 7798
 出発時メーター / Meter 15,933 km
 帰着時メーター / Last meter 15,982 km
 走行距離 / Mileage 49 km

ETC車載器管理番号確認用QRコード
 (ETC OBE Control Number)



出発時精算額 現金 /cash 8,690 円
 Settlement for departure

合計 /Total 8,690 円
 0 円

	税抜金額 Before TAX	消費税額 Tax	税込金額 All
10%対象 Tax rate 10%	7,900 円	790 円	8,690 円
非課税対象(*) Non-tax	0 円	0 円	0 円
合計/Total	7,900 円	790 円	8,690 円

帰着時精算額
 Settlement for return

合計 /Total 0 円

お支払い総合計 / Total amount 8,690 円

ご利用賜り誠に有難うございました。
 今後も引き続きご愛用くださいますようお願い申し上げます。
 Thank you very much for using our services.
 We look forward to seeing you again.

ニッポンレンタカー会員番号 : [Redacted]
 今回獲得の楽天ポイント : 237 P レンタカーポイント残高 : 3,826 P
 楽天No. : *****3486
 今回獲得ポイント : 79
 楽天取引日時 : 2025/11/18 17:04

楽天ポイントはレンタカー返却日から約1週間で付与されます。
 また、カード有効期限切れ等で付与されない場合があります。
 It takes about 1 week from the return date of vehicle to earn Rakuten Points.
 Due to card expiration or other reasons, Rakuten Points may not be earned.

【貸渡事業者 / Lender】 ニッポンレンタカーサービス株式会社
 東京都千代田区神田練堀町3番地
 【適格請求書発行事業者 / Qualified Invoice Issuer】
 ニッポンレンタカー琉球株式会社 (T4010001183772)
 【処理営業所 / Office】 県庁前
 【処理営業所TEL】 05017122416
 【担当者 / Person in charge】 02005013

領収証 RECEIPT

A No 005783

お名前 Received From 井上豪史 様

日付 Date 2025 / 11 / 18

金額 Amount ¥ 11,943-

伝票番号 Bill No.

但し In Payment 御宿泊代として 御飲食代として
 1泊朝食付

現金 Cash クレジット Credit クーポン Coupon その他 Other

上記金額正に領収致しました。
We have received the above amount.

担当者 Clerk 安里

HOTEL GRACERY NAHA

内訳		
税率	税込・税抜	<u>11,943</u>
<u>10</u> %	消費税額等	<u>1,313</u>
税率	税込・税抜	
%	消費税額等	



ホテル グレイスリー 那覇
 〒900-0014 沖縄県那覇市松尾1-3-6
 ☎ 098-867-6111
 1-3-6, Matsuo, Naha-shi, Okinawa, Japan
 登録番号: T3010001101462
 (WHG西日本株式会社)

0002-0004
 会計日: 2025/11/18

領収書

井上豪史 様

領収金額 ¥8,415-
 (10%標準対象 ¥8,415)

上記正に領収いたしました



担当者: 米蔵
 領収書No: 000220251118074358481

領収証 井上豪史 様 No. _____

★ ¥ 7,274 -

(内訳)

8%(税込・税抜)金額	消費税額等
10%(税込・税抜)金額	消費税額等
現金・小切手()	

但し 宿泊料 (1泊朝食付)

収入印紙

2025年11月19日 上記正に領収いたしました。

ホテルニューニシ
 株式会社ニュー西野ビル
 鹿児島市千日町13番地24号 ☎ (099) 224-3232
 登録番号 T3340001003444



レンタカーご利用明細書 (領収書)

Rental statement

発行日 / Date of issue : 2025/11/20
R_NO / Slip No. : ABK43341
SR03

【借受人情報 / Borrower Information】

顧客番号 / Membership [REDACTED]
借受人名 / Borrower 井上豪史 様
運転者名 / Driver イノウエタケシ 様

【出発情報 / Pickup・帰着情報 / Return】

出発日 / Pick up date 2025/11/19 09:16
営業所 / Office 鹿児島空港

帰着予定 / Plan to return 2025/11/20 13:30
帰着日 / Return date 2025/11/20 12:28
営業所 / Office 鹿児島空港

【ご利用金額 / Rental amount】

基本料金 / Basic charge 12,300 円 (安心コース)
CDW 2,000 円 (加入)
ECO 800 円

【車両情報 / Vehicle Information】

クラス・車種 / Car class model SSK (SS) ヲリス
登録番号 / Vehicle number 鹿児島 502 わ 9287
出発時メーター / Meter 41,490 km
帰着時メーター / Last meter 41,849 km
走行距離 / Mileage 359 km

ETC車載器管理番号確認用QRコード
(ETC OBE Control Number)



出発時精算額 現金 /cash 12,784 円
Settlement for departure

レンタカーポイント 3,826 P
楽天ポイント
合計 /Total 16,610 円
0 円

	税抜金額 Before TAX	消費税額 Tax	税込金額 All
10%対象 Tax rate 10%	15,100 円	1,510 円	16,610 円
非課税対象(*) Non-tax	0 円	0 円	0 円
合計/Total	15,100 円	1,510 円	16,610 円

帰着時精算額
Settlement for return

合計 /Total 0 円

お支払い総合計 / Total amount 16,610 円

ご利用賜り誠に有難うございました。
今後も引き続きご愛用くださいますようお願い申し上げます。
Thank you very much for using our services.
We look forward to seeing you again.

ニッポンレンタカー会員番号 : [REDACTED]
今回獲得の楽天ポイント : 336 P レンタカーポイント残高 : 336 P
楽天No. : *****3486
今回獲得ポイント : 112
楽天取引日時 : 2025/11/20 12:29

楽天ポイントはレンタカー返却日から約1週間で付与されます。
また、カード有効期限切れ等で付与されない場合があります。
It takes about 1 week from the return date of vehicle to earn Rakuten Points.
Due to card expiration or other reasons, Rakuten Points may not be earned.

【貸渡事業者 / Lender】 ニッポンレンタカーサービス株式会社
東京都千代田区神田練堀町3番地
【適格請求書発行事業者 / Qualified Invoice Issuer】
ニッポンレンタカー九州株式会社 (T4350001001330)
【処理営業所 / Office】 鹿児島空港
【処理営業所TEL】 05017122365
【担当者 / Person in charge】 01300053

見どころ案内

情報ライブラリーでは、平和に関する各種の情報をご覧いただけます。
 数多くの図書・雑誌を閲覧できるほか、AVブースでは戦争体験者の証言や平和に関するビデオ等もご覧いただけます。また、中央の検索コーナーでは、パソコンの簡単な操作で資料館に収録されている多くの取藏品や図書文庫の情報を閲覧することができま

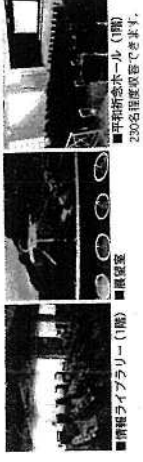

1階 平面図

2階 平面図

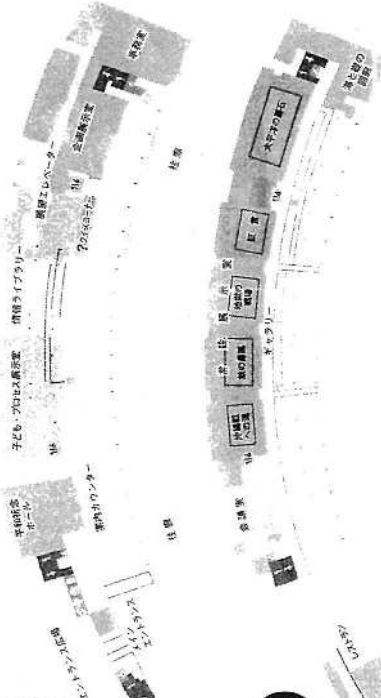

沖縄県

1975年(2000年4月1日一部修正)

- 男子トイレ
- 女子トイレ
- 多目的トイレ
- 教壇室
- 検票室
- A16 116 エレベーター
- ロッカー・自販機室

ATM/ATM 平和記念資料館

1945年9月末、史上まれにみる激烈な戦火がこの島々に襲ってききました。90日におよぶ鉄の暴風は、島々の山容を変え、文化遺産のほとんどを破壊し、20万の尊い人命を奪い去りました。沖縄戦は日本に於ける唯一の東民を総動員した地上戦であり、アジア・太平洋戦争で最大規模の戦闘でありました。

沖縄戦の何よりの特徴は、軍人よりも一般住民の戦死者がはるかに上まわっていることにあり、その数は10数方におよびました。ある者は砲弾で吹き飛ばされ、ある者は追い詰められて自ら命を絶たされ、ある者は飢えとマラリアで倒れ、また、敗走する自衛軍隊の犠牲にされる者もありました。私たち沖縄県民は、想像を絶する悪戦状態の中で戦争の不条理と残酷さを身をもって体験しました。

この戦争の体験こそ、とりもなおさず戦後沖縄の人々が、米国の軍事支配の重圧に抗いつつ、つちかてきた沖縄のこのころの原点であります。

“沖縄のこのころ”とは、人間の尊厳を何よりも重く見て、戦争につながる一切の行為を否定し、平和を求め、人間の発露である文化をよぶく愛する心であります。

私たちは、戦争の犠牲になった多くの霊を弔い、沖縄の歴史的教育を正しく次代に伝え、全世界の人びとに私たちのことを訴え、もって恒久平和の樹立に寄与するため、ここに県民個々の戦争体験を結集して、沖縄県平和記念資料館を設立いたします。



交通案内

- バス利用の場合 ※料金は令和3年1月1日現在
- ① 那覇(バスターミナル)→糸満線(糸満バスターミナル)
 - バス番号: 69番
 - 料金: 590円(片道)
 - 便数: 20分に1便程度
 - ② 乗り継ぎ/
 - バス番号: 62番
 - 料金: 480円(片道)
 - 便数: 1時間に1便程度

見学案内

- タクシー利用の場合
- ① 那覇→糸満市藤文仁(平和折念公園)
 - 距離: 約22km
 - 料金: 3,000~4,000円(片道)

観覧料

区分	個人	団体(20人以上)
大人	300円	240円
小人	150円	100円

※現金のみ
 ※観覧料は別途発行
 ※1人とは学割に申し込めない者を除く。未成年者又は学生をいう。

2021.03.15.0000

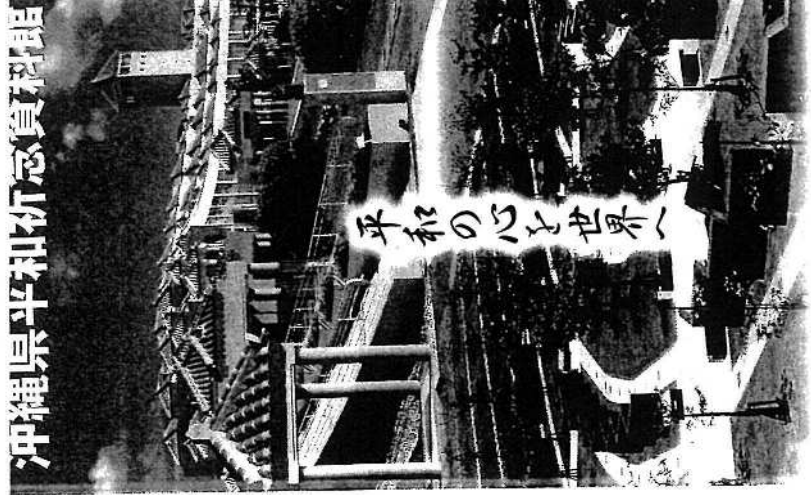

沖縄県平和折念資料館
 〒901-0333 沖縄県糸満市藤文仁614番地の1
 TEL.098-997-3844 FAX.098-997-3847
<https://www.peace-museum.okinawa.jp/>

ひめゆり平和祈念資料館
HIMEYURI PEACE MUSEUM

ひめゆりの塔

HIMEYURI CENOTAPH
[HIMEYURI-NO-TOU]

ひめゆりの塔は、1945年の沖縄戦で亡くなった
沖縄師範学校女子部・沖縄県立第一高等学校の
生徒や教師のための慰霊碑です。

沖縄戦の翌年、両校で最も多くの犠牲者を出した
ガマ(鍾乳洞)の上に建てられました。

ひめゆり平和祈念資料館は、1989年6月23日、
ひめゆり同窓会によって設立されました。

証言映像や当時の写真、壕の実物大模型などを
通して、ひめゆり学徒隊が体験した沖縄戦の
実相を伝えていきます。

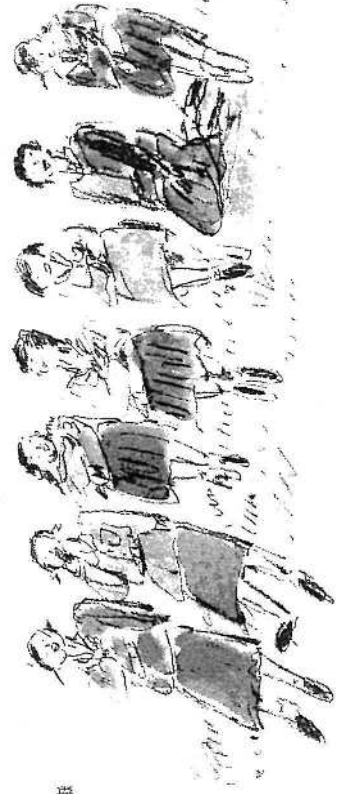

Information

〒901-0344 沖縄県糸満市宇伊原671-1 (ひめゆりの塔敷地内)

TEL 098-997-2100 / FAX 098-997-2102

開館時間 午前9:00-午後5:25 (入館は午後5:00) [年中無休]

入館料 大人450円 / 高校生250円 / 小中学生150円

団体割引20人以上 大人400円 / 高校生200円 / 小中学生110円

URL <http://www.himeyuri.or.jp/>

アクセス

車: 那覇空港から車で約30~40分

那覇空港自動車道豊見城IC / 名嘉地ICより約20分

バス: 那覇バスターミナルから [89] で約30分

→ 糸満バスターミナルから [82] [107] [108] で約10分

→ ひめゆりの塔前 下車

展示リニューアル

今回のリニューアルでは、展示の構成は大きく変えていませんが、展示にイラストを使用したり、動画を増やしたり、テキストの見直しと書き換えを行ったりするなど、伝わる展示を目指して表現方法を工夫しました。

前号ではリニューアルの概要についてお伝えしましたが、今号では以前の展示と大きく異なる部分を中心にご紹介します。



導入展示

新しくロビーに大型写真を設置しました。等身大に近い大きさにしたことで、生徒の表情がはっきり見えるようになり、より親しみやすい雰囲気を作り出しています。写真のそばには『ひめゆり』というのは、わたしたちの学校の愛称です。』からはじまる短い説明をつけました。学校に通っていた生徒の話であること、沖縄戦の話であること、資料館がどのような場所であるかということ伝える内容になっています。



1944年3月の修了式の日野田校長先生を囲む写真
このちょうど1年後に沖縄戦がはじまった

第1展示室 ひめゆりの学校

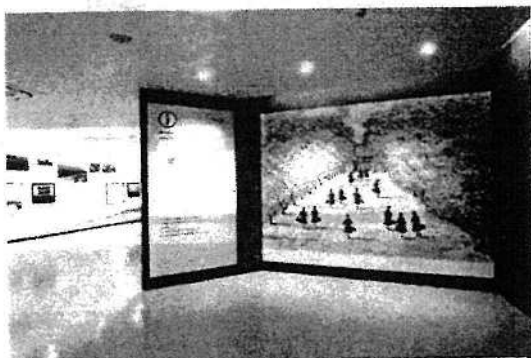

相思樹並木をくぐる登校風景が入館者を迎える

第1展示室は「ひめゆりの青春」から「ひめゆりの学校」に名前が変わりました。学校生活を具体的に紹介することで、今の生徒たちとの共通点がわかりやすくなりました。戦争を体験した人たちがどのような人たちだったかを知ることは、第2展示室以降の戦争についての展示を身近に引き寄せて見ることにつながるのではと、期待しています。

「女師・一高女 最後の1年」では、沖縄戦に至る1年の学校の出来事を新しく追加しました。動員の大型イラストは、いよいよ戦場に向かう生徒たちの状況を表しています。

戦場への動員を描いたイラスト



第2展示室 ひめゆりの戦場

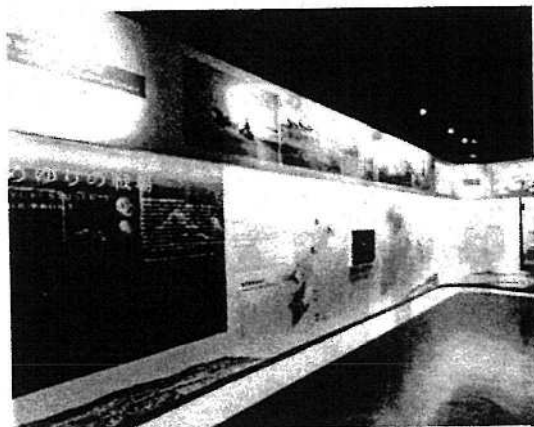

展示室の要所にイラストや動画を設置した

第2展示室は、戦場でのひめゆり生徒の活動を伝えます。説明文だけでは伝わりづらかった生徒の仕事や戦場での様子を、イラストや動画などでより具体的に表現しました。「ひめゆり学徒の収容」も新たに追加し、なぜ生徒たちが捕虜になるのを恐れたのか、どのように生き残ったのかを解説します。また、展示室の区分の見直しを行い「解散命令と死の彷徨」までが第2展示室となりました。



ひめゆり学徒の収容状況のイラスト

令和7年度知覧特攻平和会館視察資料



【資料内容】

1. 知覧特攻平和会館建設に至った経緯や館の目的等について
2. 事業内容について
3. 収蔵資料等の状況について
4. 保存管理計画
5. 館の運営について
6. 展示・解説等
7. その他（入館者数の推移・平和学習の推移）

Chiran
Peace
Museum

知覧特攻平和会館

知覧特攻平和会館

平和学習案内資料



鹿児島県南九州市知覧町郡17881

TEL : 0993-83-2525

<https://www.chiran-tokkou.jp/>

知覧特攻平和会館

中学生・高校生のための

事前学習資料

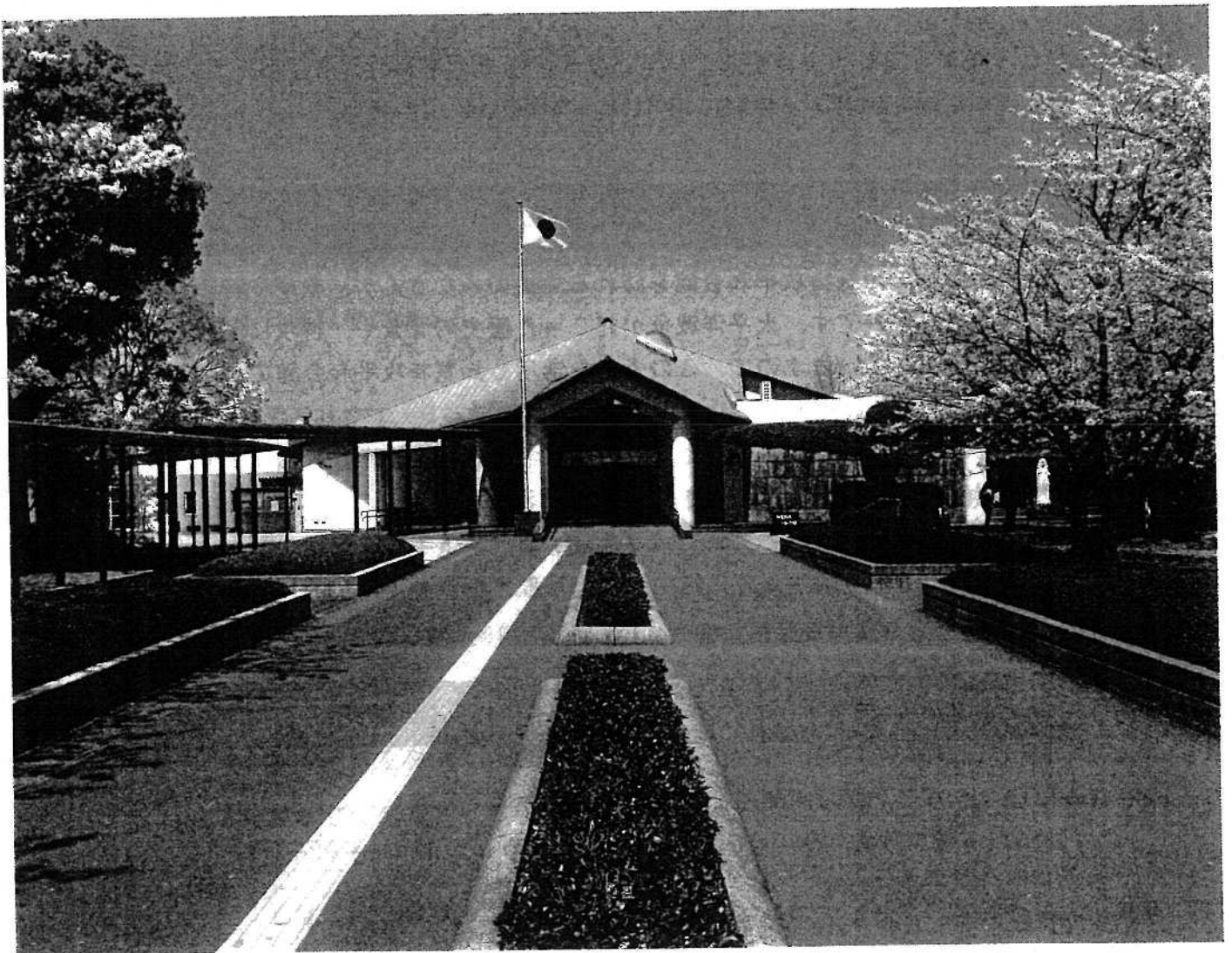

知覧特攻平和会館

48年の眼りからさまたれた零戦
 1992(平成4)年2機の零戦が錦江湾と吹上浜の海底から引き揚げられ、ともに補う形で1機の零戦に復元されました。いずれも損傷が激しく作業は困難を極めました。隊員の熱意と各方面からの協力により早事復元され新史料館に展示されました。2機の零戦の発見と新史料館の建設との時期が一致したことは、まさに運命的といえます。



平成17年3月24日重水田まで引き揚げられた零戦

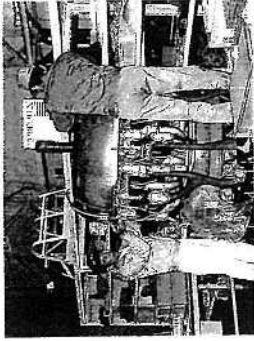

平成5年6月8日完成間近のエンジン

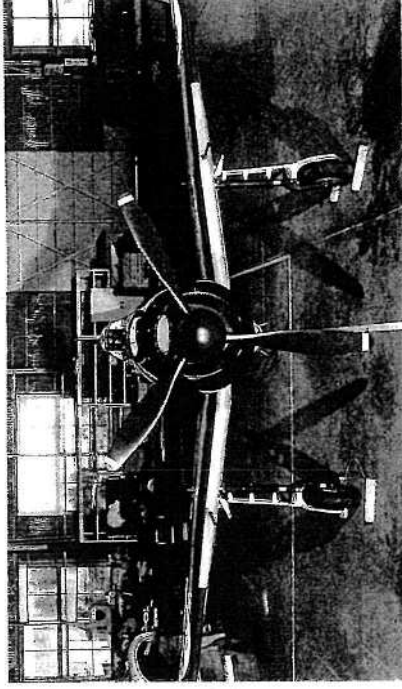

平成5年7月7日修った1名機零戦

二式大型飛行艇 (世界に1機のみ)

飛行艇としては当時世界最高の性能を誇った名機であり、2004(平成16)年4月に東京お台場の科学館から希冀されました。優れた航続性能を生かし、鹿屋から最初の特攻機(銀河24機)を片道2,900キロのウルシー座礁(グアムの南西方面)まで誘導しました。

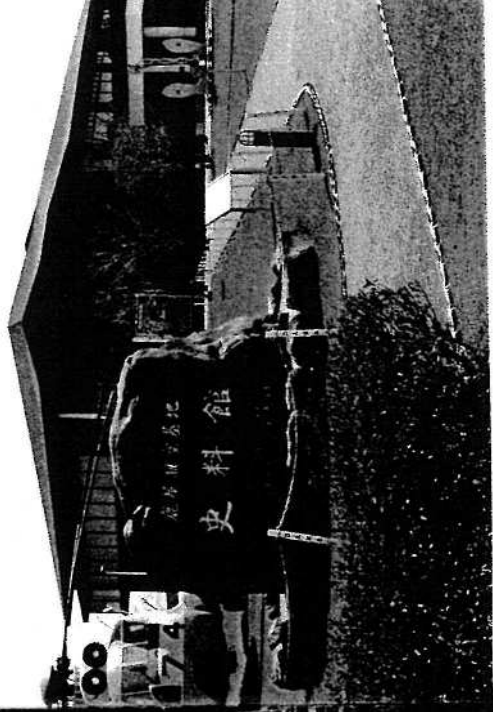
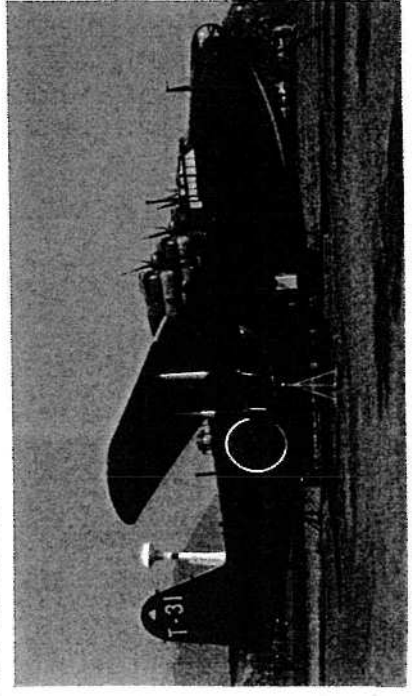

鹿屋航空基地 史料館

- 施設名 鹿屋航空基地史料館
 - 所在地 鹿児島県鹿屋市西原3丁目11-2
 - 電話 0994-42-0233 (FAX可)
 - 開館日 12月29日から1月3日を除く毎日
 - 開館時間 午前9時から午後5時まで
(入館は午後4時30分まで)
 - 入場料 無料
- <http://www.mod.go.jp/msdf/kanoya/sryou/msdf-ks/>

海上自衛隊

別館

(宝山ホール4F)

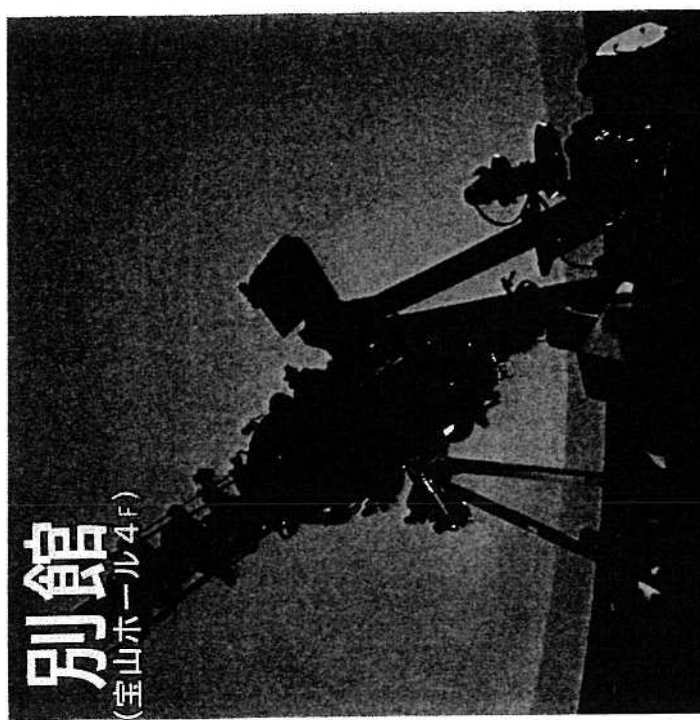

プラネタリウム Planetarium

投影時刻 (所要時間約30分)

①10:00 ②12:00 ③13:30 ④15:00

※投影時刻の10分前から受付を開始します。

観覧料

未就学児 無料

小・中学生 130円(100円)

高校生・一般 230円(190円)

※()内は団体料金です。ご予約をお願いいたします。

※土曜日は高校生以下は原則無料です。その他、観覧料減免については、当館ホームページをご確認ください。

- 鹿児島空港からリムジンバス利用の場合は「金生町」か「天文館」で下車徒歩約7分
- バス・市電利用の場合は「天文館（天文館通）」で下車徒歩約7分
- 自家用車利用の場合は近隣の有料駐車場をご利用ください。

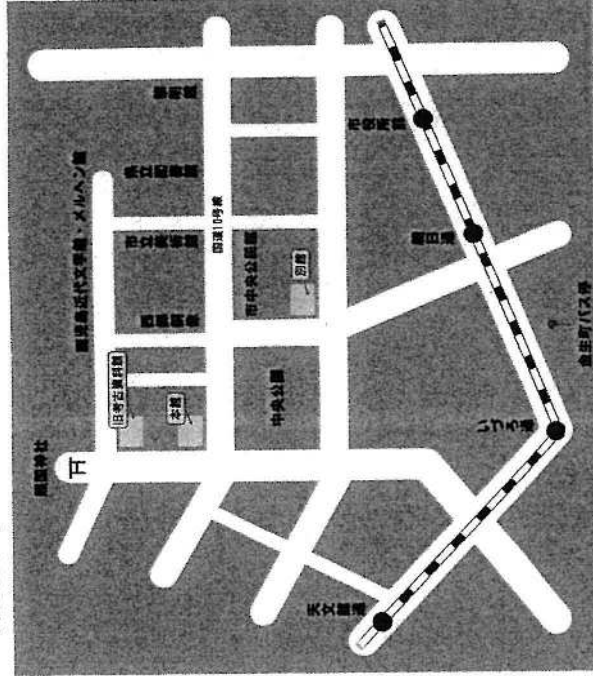

開館時間

午前9時～午後5時（最終入館は午後4時30分）

入館料

無料（プラネタリウムは有料）

休館日

毎週月曜日（月曜日が祝日の場合は火曜日）

※上記以外の休館日は当館ホームページをご確認ください。

鹿児島県立博物館 Kagoshima Prefectural Museum

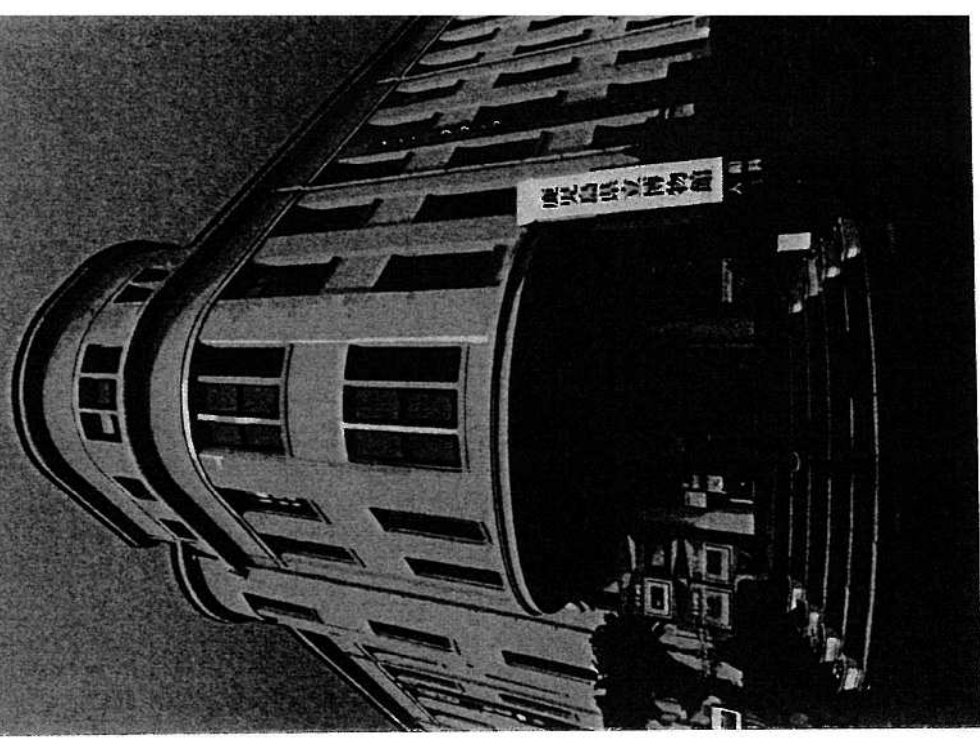

鹿児島県

鹿児島県立博物館 Kagoshima Prefectural Museum

〒892-0853 鹿児島市城山町1番1号

TEL 099-223-6050

FAX 099-223-6080

<http://www.pref.kagoshima.jp/hakubutsukan>

E-mail:kahaku1@pref.kagoshima.lg.jp



視 察 報 告 書

令和7年11月21日

豊橋市議会議長 小原昌子様

視察者氏名 井上 豪史



次のとおり、視察を実施しましたので関係書類を添えて報告します。

1 視察期間

令和7年11月18日 ～ 令和7年11月19日

2 視察先、視察内容等

視察日時	視 察 先	視察項目・視察内容・所感	
令和7年 11月18日 10時30分～12時	視察先： 沖縄県糸満市 沖縄県平和祈念資料館	視察項目	沖縄県平和祈念資料館について
		視察内容	<ul style="list-style-type: none">・沖縄県の平和行政・教育政策における資料館の役割について・観光政策や修学旅行との連携について・デジタル技術や多言語対応について・常設展示と特別展の工夫や特徴について・学校向けの平和学習プログラムについて・小中高生などに伝えるための工夫について・地域住民との連携について・体験者の高齢化に伴い、証言の記録・保存状況について・語り部やボランティアガイドの育成について・国内外の研究機関や大学との連携について
		所管	<p>・展示が徹底して「住民の視点」に貫かれている点です。</p> <p>多くの戦史資料館が戦況や軍の動きを軸に構成されるのに対し、一般住民が体験した艦砲射撃の「鉄の暴風」の中で逃げ惑う恐怖、壕（ガマ）の中での飢えと衛生状態の劣悪さ、そして軍隊と住民の複雑な関係性といった、非戦闘員の苦難に深く焦</p>

			<p>点を当てています。</p> <ul style="list-style-type: none"> ・展示されている遺品や写真パネルは、日常が一瞬にして破壊された痕跡であり、その静かな存在感が、戦争の不条理を強く訴えかけてきました。 ・映像ブースで複数の証言を視聴しましたが、戦後数十年を経た今も、当時の恐怖や悲しみを克明に語る高齢者の肉声は、単なる文字情報や写真よりもはるかに重く、心を揺さぶる力がありました。特に、「なぜ、私たちは戦わなければならなかったのか」という、究極の問いと向き合う証言者の姿は、平和の尊さを深く内省させるものでした。 ・この貴重な体験と学びを忘れず、平和な社会の構築にどう貢献できるか、自分自身の行動を問い続けることこそが、沖縄戦の犠牲者への最大の追悼であると深く感じました。
<p>令和7年 11月18日 14時～15時30分</p>	<p>視察先： 沖縄県糸満市 ひめゆり平和祈念資料館</p>	<p>視察項目</p>	<p>ひめゆり平和祈念資料館について</p>
		<p>視察内容</p>	<ul style="list-style-type: none"> ・県内外の小中学校・大学との教育連携について ・展示手法の工夫とデジタル化について ・今後の課題について
		<p>所感</p>	<ul style="list-style-type: none"> ・展示室に入って最初に感じるのは、戦争が始まる前の少女たちの明るく健康的な日常の描写です。学校生活、部活動、級友との笑顔の写真が並び、彼女たちが特別な存在ではなく「ごく普通の十代の少女」であったことが伝わってきます。この光景が、後に待ち受ける非日常的な過酷な運命との強烈なコントラストを生み出し、悲劇の重さを際立たせていました。 ・この資料館の最大の特色は、生き残った学徒たちの証言によって、悲劇が「個人の命の物語」として深く伝わってくることです。証言映像や手記からは、級友たちが目の前で亡くなっていく凄惨な状況、自決を選ばざるを得なかった状況、そして生き残ったことへの罪悪感が、生々しく語られていました。彼女たちが担った役割は「看護」という奉仕でしたが、その実態は、あまりにも過酷で、少女たちから未来を奪い去った戦争の残酷さを象徴していました。 ・この資料館の視察を通して、戦争は遠い過去の出来事ではなく、いつの時代も「普通の日常」を一瞬で破壊し、取り返しのつかない悲劇をもたらす

			<p>という、普遍的な真実を深く再認識しました。</p> <p>平和への願いは、彼女たちが体験した極限の苦痛と、生き残った人々が抱き続ける追悼の念から生まれており、その重みを次世代へと語り継いでいくことこそが、私たちの責務であると強く感じました。</p>
<p>令和7年 11月19日 10時30分～12時</p>	<p>視察先： 鹿児島県南九州市 知覧特攻平和会館</p>	視察項目	知覧特攻平和会館について
		視察内容	<ul style="list-style-type: none"> ・県内外の小中学校・大学との教育連携について ・語り部の継承と地域との連携について ・事業効果と今後の課題について
		所感	<ul style="list-style-type: none"> ・知覧特攻平和会館は、第二次世界大戦末期に旧日本陸軍の特攻作戦において、多くの若者が飛び立った飛行場跡地に建てられています。 この資料館の特異性は、展示が「特攻」という、人類史上最も特殊で悲劇的な作戦に特化している点にあります。 ・館内には、特攻隊員が最後に搭乗した航空機の機体、そして何よりも彼らが家族や愛する人、そして未来に向けて書き残した遺書や手紙、そして遺品が数多く展示されていました。 ・展示の中心となるのは、約1,000名に及ぶ特攻隊員たちの遺影と、彼らが最期に残した直筆のメッセージです。 これらの手紙は、決死の覚悟を綴りながらも、故郷の母や兄弟を案じる家族への深い愛情、文学や哲学を愛した知的な若者としての側面、そしてまだ十分に生きていないことへの尽きることのない未練や人間的な葛藤が生々しく表れていました。 彼らは「国家のため」という大義名分のもとに出撃しましたが、手紙の行間からは、その大義だけでは割り切れない、等身大の若者としての「生」への執着と、それを断ち切らなければならなかった極限の精神状態が痛いほど伝わってきました。 それは、彼らが単なる「兵士」ではなく、夢と未来を持った一人の人間であったことを強烈に認識させました。 ・この資料館は、愛と希望に満ちた若者の未来を無慈悲に奪った戦争の現実を、最も直接的かつ感情的に伝える場所です。 彼らが手紙に託した「日本を、世界を、平和にしてほしい」という未来への願いは、現代を生きる私たちへの重いメッセージとして響いています。

			<p>私たちは、彼らの犠牲の上に立つ平和を決して当たり前のものでせず、二度とこのような悲劇が繰り返されないよう、歴史から学び続ける責任を負っていると強く感じました。</p>
<p>令和7年 11月19日 15時30分～16時30分</p>	<p>視察先： 鹿児島県鹿屋市 鹿屋航空基地資料館</p>	視察項目	鹿屋航空基地資料館について
		視察内容	<ul style="list-style-type: none"> ・教育機関との連携について ・自衛隊・自治体・地域の連携体制について ・資料の保存の現状とデジタル化の進捗について ・事業効果と今後の課題について
		所感	<ul style="list-style-type: none"> ・鹿屋航空基地資料館は、第二次世界大戦末期に、旧日本海軍の特攻隊員が日本で最も多く出撃した鹿屋海軍航空基地の跡地に建てられています。 ・展示は、旧日本海軍創設期から現代の海上自衛隊の活動までを網羅しています。 <p>展示室には、特攻隊員の遺影、遺書、そして家族へ宛てた直筆の手紙が数多く並べられており、特攻作戦の悲劇的な実態を訴えかけてきました。</p> <ul style="list-style-type: none"> ・知覧が陸軍特攻隊の拠点であったのに対し、鹿屋は海軍特攻隊の最大の拠点でした。展示されている海軍特攻隊員たちの遺書や短歌には、彼らが辿った特攻作戦の苛酷さ、そして家族への深い愛情と別れの苦悩が凝縮されています。 <p>特に印象的だったのは、彼らが国家の大義と、一人の人間としての「生きたい」という本能との間で抱いた葛藤の深さです。</p> <p>彼らの手記は、戦争が、いかに若く純粋な魂を追い詰め、その未来を奪い去ったかを示す、動かしがたい証拠です。彼らの「死」を美化するのではなく、彼らをそのような「死」へと駆り立てた時代そのものを深く考えるべきだと感じました。</p> <ul style="list-style-type: none"> ・この資料館の大きな特色は、特攻隊の歴史展示と並行して、現代の海上自衛隊の活動が紹介されている点です。 <p>「零式艦上戦闘機五二型」の実機復元や、世界で唯一現存する「二式大型飛行艇」などの大型展示、最も心に残るのは、過去の悲劇の展示のすぐ近くで、現代の隊員たちが「日本の平和と安全」のために活動しているという事実です。</p> <p>過去の悲劇の上に、現在の「平和」が成り立っていることを強く意識させられるこの構成は、「国を守る」ということの意味が、時代によっていかに変化し、そして現代において平和がどのように守</p>

			<p>られているのかという、連続性と断絶の両方を問いかけているように感じました。</p> <ul style="list-style-type: none"> ・私たちは、彼らが最後に託した「平和な日本」というバトンをしっかりと受け取り、その犠牲を決して無駄にしないよう、戦争のない未来を築き続ける責任があると感じました。
<p>令和7年 11月20日 9時30分～11時</p>	<p>視察先： 鹿児島市城山町 鹿児島県立博物館</p>	視察項目	鹿児島県立博物館について
		視察内容	<ul style="list-style-type: none"> ・教育機関との連携について ・複合施設の利点をどのように活かしているのかについて ・地域住民との連携と利用促進の取り組みについて ・学芸員の調査研究の発表の取り組みについて
		所感	<ul style="list-style-type: none"> ・この博物館は、単に貴重な標本を並べるだけでなく、地域の住民や子どもたちが日常的に自然と触れ合うための工夫が随所に見られました。特に、ディスカバリールームでは、実際に動物の毛皮や骨格、化石などに触れることができ、五感をフル活用して学べる場となっていました。また、動植物の標本は、学術的な厳密さを保ちつつも、親しみやすいレイアウトで展示されており、「自分たちの住む土地には、こんなにも豊かな生命がいるのだ」という郷土愛を育む教育的な側面が強いと感じました。 ・鹿児島県立博物館は、地域の自然という身近なテーマから、地球規模の歴史、そして宇宙の広がりへと視点を広げる、非常に質の高い博物館でした。特に、郷土の自然を深く愛し、それを科学的に理解することの重要性を改めて感じる事ができました。 子どもたちの学習の場として理想的であることはもちろん、大人にとっても、普段何気なく見過ごしている地元の自然の奥深さに気づかせてくれる貴重な視察となりました。

政務活動費支出伝票

議員名	井上 豪史
収支一覧番号	40
支出日	11月25日
項目	資料作成費
支出内容	7月、8月、9月分 コピー代
金額	28 円
支出先	(株) イクモ
備考	

領収書等添付欄 別紙に添付

領収書

No. 54630

井上豪史 様

金額										¥ 28 -
----	--	--	--	--	--	--	--	--	--	--------

収入
印紙

但 7月、8月、9月分のコピー代
毎度ありがとうございます。上記の通り領収致しました。

2025年11月25日

内訳
現金
小切手
手形

株式会社 **イクモ**
〒440-0056 愛知県豊橋市南旭町78番地
TEL. (0532) 56-0766(代) FAX (0532) 56-0767

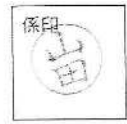

政務活動費支出伝票

議員名	井上 豪史
収支一覧番号	41
支出日	11月27日
項目	資料購入費
支出内容	11月分 新聞購読料
金額	8,670 円
支出先	中日新聞 豊橋南部専売店 (有)田中新聞店
備考	

領収書等添付欄 別紙に添付

領収証

お問合せNo 証券No 07年 11月分
006853 25

井上 豪史 様

銘柄	部数	税込金額	備考	税込合計金額
※中日新聞 (朝刊)	1	3,400		¥8,670 10% 0(0) 8% 8,670(642)
※東愛知新聞	1	2,770		
※東日新聞	1	2,500		
※軽減税率対象品目です。登録番号 T5-1803-0200-8421				

毎度ご購入ありがとうございます
上記に金額、正に領収致しました。

2025年11月27日

中日新聞豊橋南部専売店

(有)田中新聞店

豊橋市柱八番町83

TEL 0532-45-0538

議員名	井上 豪史
収支一覧番号	42
支出日	11月27日
項目	調査研究費
支出内容	11月分 ガソリン代
金額	8,837 円
支出先	石国産業 (株)
備考	11月7日分：8,771円 11月27日分：8,904円 17,675円/2=8,837円

領収書等添付欄 別紙に添付

ENEOS

井上豪史様

納品書(領収書)

2025年11月07日 17:36

売上
上
50-324-005-000000-4 様 M
BODYCARDフリー
車両番号 実車番
0110-00
レギュラー P-01
50.41L *
174円 ¥8,771
(内ガソリン税53.60円 ¥2,712)
合言十 ¥8,771
(消費税10%対象
内消費税等 ¥797)
釣銭 1万:1229 9千:229
楽天カード:XXXXXXXX3486
取引ID:02511071019531702051
取引日時:2025/11/07 17:36:27
楽天カード:基本P 2.5P
特別P OP
今回計 2.5P
利用ポイント OP
利用可能ポイント 480P
本日付与されたポイントは2~3日
後に反映されます。また、会員資格
等の理由で、楽天ポイントが加算
されないことがあります。
詳細はpoint.rakuten.co.jpにて
ご確認ください。
※この領収書の発行は、システムで行われます。

石国産業株式会社 呉服町SS
愛知県豊橋市呉服町4-9
TEL:0532-53-6032 SS-101953
登録番号:12180301009761
シートNo.0045-01 データNo:5006-5009
009深澤 2025/11/07

ENEOS

納品書(領収書)

お正月1/1, 2, 3, 4
お休みさせていただきます
2025年11月27日 18:37
売上
上
50-324-005-000000-4 様 M
BODYCARDフリー
車両番号 実車番
0110-00
レギュラー P-01
53.00L *
168円 ¥8,904
(内ガソリン税53.60円 ¥2,851)
合言十 ¥8,904
(消費税10%対象
内消費税等 ¥809)
釣銭 1万:1096 9千:96
楽天カード:XXXXXXXX3486
取引ID:02511271019531702100
取引日時:2025/11/27 18:37:49
楽天カード:基本P 2.6P
特別P OP
今回計 2.6P
利用ポイント OP
利用可能ポイント 868P
本日付与されたポイントは2~3日
後に反映されます。また、会員資格
等の理由で、楽天ポイントが加算
されないことがあります。
詳細はpoint.rakuten.co.jpにて
ご確認ください。
※この領収書の発行は、システムで行われます。

石国産業株式会社 呉服町SS
愛知県豊橋市呉服町4-9
TEL:0532-53-6032 SS-101953
登録番号:12180301009761
シートNo.1779-01 データNo:0484-0487
019早川 2025/11/27

政務活動費支出伝票

議員名	井上 豪史
収支一覧番号	44
支出日	12月25日
項目	資料購入費
支出内容	12月分 新聞購読料
金額	8,670 円
支出先	中日新聞 豊橋南部専売店 (有)田中新聞店
備考	

領収書等添付欄 別紙に添付

領収証

お問合せNo 証券No
006853 25

07年 12月分

井上 豪史 様

銘柄	部数	税込金額	備考	税込合計金額
※中日新聞 (朝刊)	1	3,400		¥8,670 10% 0(0) 8% 8,670(642)
※東愛知新聞	1	2,770		
※東日新聞	1	2,500		
※軽減税率対象品目です。登録番号 T5-1803-0200-8421				2025年12月25日

毎度ご購入ありがとうございます。
上記に金額、正に領収致しました。

中日新聞豊橋南部専売店
(有)田中新聞店
豊橋市柱八番町83

TEL 0532-45-0538

議員名	井上 豪史
収支一覧番号	45
支出日	12月25日
項目	調査研究費
支出内容	12月分 ガソリン代
金額	7,936 円
支出先	石国産業 (株)
備考	12月12日分 : 8,097円 12月25日分 : 7,776円 15,873円/2=7,936円

領収書等添付欄 別紙に添付

ENEOS

納品書 (領収書)

お正月1/1, 2, 3, 4
お休みさせて頂きます
2025年12月12日 16:13

売上
井上 豪史 様 M

90-324-005-000000-4

BODYCARDフリ-
実車番

車両番号 0110-00 P-01

レギュラー 48.20L *

168円 ¥7,776

(内ガソリン税53.60円 ¥2,582)

合計 ¥7,776

(消費税10%対象 ¥7,776)

内消費税等 ¥707

約銭 1万:2224 8千:224

楽天カード: XXXXXXXXXX3486

取引ID: 02512251019531702173

取引日時: 2025/12/25 12:06:46

楽天ID: 基本P 24P

特別P OP

今回計 24P

利用ポイント OP

利用可能ポイント 1,084P

本日付与されたポイントは2~3日

後に反映されます。また、会員資格

等の理由で、楽天ポイントが加算

されないことがあります。

詳細はpoint.rakuten.co.jpにて

ご確認ください。

見よりの納品書の日付は納品日、発行日は発行日です。

石国産業株式会社 呉服町SS

愛知県豊橋市呉服町4-9

TEL: 0532-53-6032 SS-101953

登録番号: T2180301009761

レタNo 4306-01 〒-9No8504-8507

008望月 2025/12/25

営業時間のお知らせ

12月31日 (水) は、8時から

17時まで営業致します

給油、洗車など、ご利用下さい。

ENEOS

納品書 (領収書)

お正月1/1, 2, 3, 4
お休みさせて頂きます
2025年12月25日 12:06

売上
井上 豪史 様 M

90-324-005-000000-4

BODYCARDフリ-
実車番

車両番号 0110-00 P-01

レギュラー 48.00L *

162円 ¥7,776

(内ガソリン税53.60円 ¥2,582)

合計 ¥7,776

(消費税10%対象 ¥7,776)

内消費税等 ¥707

約銭 1万:2224 8千:224

楽天カード: XXXXXXXXXX3486

取引ID: 02512251019531702173

取引日時: 2025/12/25 12:06:46

楽天ID: 基本P 24P

特別P OP

今回計 24P

利用ポイント OP

利用可能ポイント 1,084P

本日付与されたポイントは2~3日

後に反映されます。また、会員資格

等の理由で、楽天ポイントが加算

されないことがあります。

詳細はpoint.rakuten.co.jpにて

ご確認ください。

見よりの納品書の日付は納品日、発行日は発行日です。

石国産業株式会社 呉服町SS

愛知県豊橋市呉服町4-9

TEL: 0532-53-6032 SS-101953

登録番号: T2180301009761

レタNo 4306-01 〒-9No8504-8507

008望月 2025/12/25

営業時間のお知らせ

12月31日 (水) は、8時から

17時まで営業致します

給油、洗車など、ご利用下さい。

政務活動費支出伝票

議員名	井上 豪史
収支一覧番号	46
支出日	1月16日
項目	調査研究費
支出内容	山口県下関市、広島県広島市視察 (1月15日～1月16日) 旅費 50,830円
金額	50,830 円
支出先	井上 豪史
備考	

領収書等添付欄 別紙に添付

ご利用明細 STATEMENT

お名前 井上 豪史 様
GUEST

ARRIVE/ご到着 2026/1/15
DEPART/ご出発 2026/1/16

DATE/日付	DESCRIPTION/ご利用明細	DEBIT CREDIT/料金	PAYMENT/お支払	REMARKS/備考
1/15	宿泊料金	¥8,610		
	朝食料金	¥1,650		
SUB TOTAL / 小計		¥10,260	¥0	
AMOUNT DUE / ご請求金額		¥10,260	但し現金払いにて	

ご署名
Signature

井上 豪史 様
お名前
Name

金額
Amount

¥10,260

上記種かに領収致しました。 We have received your payment.

10%対象 9,328 円 消費税 932 円
8%対象 0 円 消費税 0 円
課税対象外 0 円

Issued Date/発行日付 2026/1/15

但し現金払いにて

BILL No.

46037.7206

領 収 書
RECEIPT

カンデオホテルズ広島/丁場
〒730-0013
広島県広島市東区丁場14-1
TEL 082-511-1500
FAX 082-511-1510



株式会社カンデオ・ホテルズ・マネジメント
登録番号 120100091188572

広島平和記念資料館

本館

被爆の実相

あの日、立ち上るきごの雲の下で何があったのか。本館では、被爆者の遺品や被爆の惨状を示す写真や資料を展示し、1945年(昭和20年)8月6日、広島に何が起こったのかを伝えます。
※展示では大火傷を負った人の写真や遺体の写真などが多数ありますので、ご留意ください。

1

8月6日の惨状



火傷と負傷にあえぐ被爆者
8月6日午前11時ごろ 原心地から2.270m
千田町三丁目 伊等橋商店
松重英人撮影 中国新聞社所蔵



人影の石
原心地から260m 1946年(昭和21年)
松重英人撮影 中国新聞社所蔵

2

放射線による被害



頭髮が抜けた姉と弟
1945年(昭和20年)11月上旬
広島赤十字病院
菊池徳吉撮影 田子はるの提供

3 魂の叫び

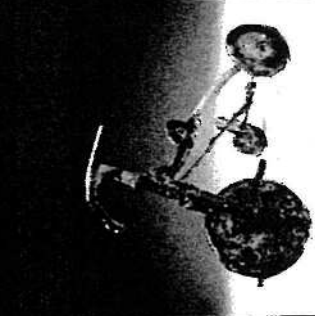

三輪車
原心地から1,500m
原白鳥町 鎌谷信男寄贈

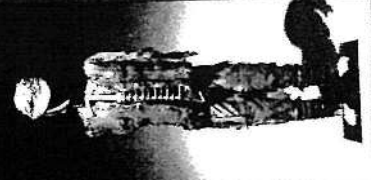

三人の中学生の遺品
原心地から900m 小川町
朝子、ペリト 津田龍吉寄贈
学生服 福岡重彦寄贈
ゲートル 上田幸三寄贈

4 生きる

惨禍の中を生き延びた後も、人々は多くの困難と苦悩に直面しました。家族や友人を失った悲しみに耐え、心身に残る傷や病を抱えながら生きていかなければなりません。



佐々木禎子さんが折った鶴 佐々木孝夫・藤田啓祐

視 察 報 告 書

令和8年1月20日

豊橋市議会議長 小原昌子様

視察者氏名 井上 豪史



次のとおり、視察を実施しましたので関係書類を添えて報告します。

1 視察期間

令和8年1月15日 ～ 令和8年1月16日

2 視察先、視察内容等

視察日時	視 察 先	視察項目・視察内容・所感	
令和8年 1月15日 13時～14時30分	視察先： 山口県下関市 下関市消防防災学習館「火消鯨」	視察項目	消防・防災の取り組みについて
		視察内容	・整備に至った経緯 ・施設の維持管理費について ・火災予防・救命救急に対する市民への啓発状況、その成果と課題 ・防災意識向上への役割と効果、課題 ・小中学校との連携による消防・防災教育 ・今後のとりくみについて
		所管	・従来のパネル展示中心の防災資料館とは異なり、五感を使って学ぶ「体験型」が主軸となっている。特に、最新のデジタル技術を活用した消火・通報体験は、子供から高齢者まで関心を引きやすく、記憶に残りやすい設計であると感じた。 ・消防局庁舎に併設されているため、現役の消防職員による補足説明やアドバイスを受けることができ、より専門的かつ実践的な学びが可能となっている。 ・下関市の地形的特徴（海に近い、山林が多い等）に合わせた災害リスクの解説がなされており、市民が「自分事」として捉えやすい工夫が見られた。

<p>令和8年 1月16日 13時～14時30分</p>	<p>視察先： 広島県広島市 広島平和祈念資料館</p>	<p>視察項目</p>	<p>広島平和祈念資料館について</p>
		<p>視察内容</p>	<ul style="list-style-type: none"> ・展示の保管環境の維持管理について ・核についての認識を新たにする展示方法 ・施設の課題 ・運営管理について ・収支に関して
		<p>所感</p>	<ul style="list-style-type: none"> ・被爆前の広島のみと、核兵器が開発された経緯をデータや映像で学習。都市全体が破壊されたことを示す大型のホワイトパノラマ（プロジェクトマッピング）が印象的でした。 ・8月6日の惨状「被爆者たちの叫び」といったテーマに沿った展示では、亡くなった子供の衣服や、持ち主の生前のエピソードが添えられた遺品。単なる「モノ」ではなく、そこに「人」がいたことを強く実感させる構成となっていました。 ・今回の視察を通じて、戦争の悲惨さと核兵器の非人道性を改めて痛感しました。特に、科学的な数字や統計よりも、一着のボロボロになった服が伝える「個人の尊厳の喪失」が、世代や国籍を超えて訴えかける力の強さを学びました。 <p>現代における国際情勢が不安定な中、過去の惨劇を「自分事」として捉え直す機会を提供することの重要性を再認識しました。</p> <p>今後の啓発活動や教育現場において、今回得た視点を反映させていきたい。</p>

研修報告書

日時：令和8年1月16日（金）10：00～

場所：広島市 国立広島原爆死没者追悼平和祈念館

目的：原子爆弾が市民生活に及ぼした甚大な被害の実相と、平和の尊さについての調査研究のため

内容： 祈念館は、単なる慰霊施設ではなく、戦争の悲惨さと核兵器の非人道性を訴える教育拠点でもある。原爆死没者名簿の公開や、被爆証言データベースの構築などを通じ、平和研究や記憶の継承に資する活動を展開している。

広島平和記念資料館とともに、国内外から多くの訪問者が訪れる重要な平和記念施設を見学した。

研修会参加者：井上豪史議員、水野恵議員

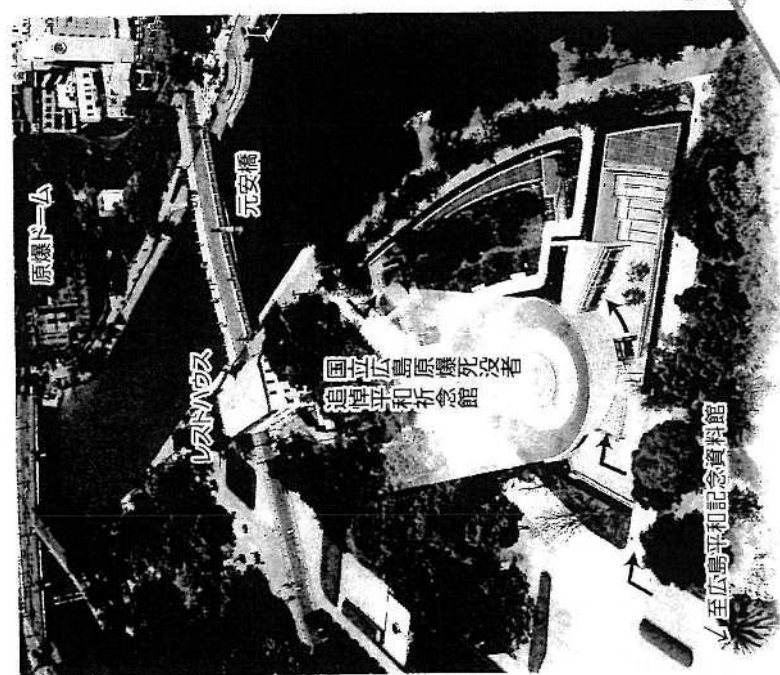

**地下
1階**

定期的に企画展を開催しています。
被爆体験記などを自由に閲覧できます。

見る ③企画展示室



企画展を開催し、特定のテーマに沿って被爆体験記を紹介しています。
また、その体験記と関連の深い貴重な品などの展示も行っています。

国立広島原爆死没者追悼平和祈念館は、国として、原爆死没者の尊い犠牲を銘記し追悼の意を表すとともに、永遠の平和を祈念するため、平成14年(2002年)8月に開館しました。
併せて、原爆の惨禍を全世界の人々に知らせ、その体験を後代に継承するための施設です。

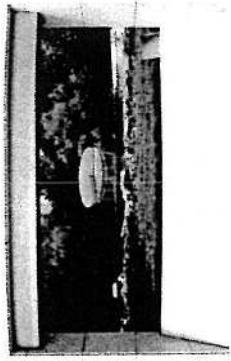

「8時15分」を表すモニュメント
原爆投下時刻を示すモニュメントの周囲には、水を求めて亡くなられた方々を弔うため、噴水を配すとともに、建設工事中に出土した被爆瓦などを配しています。

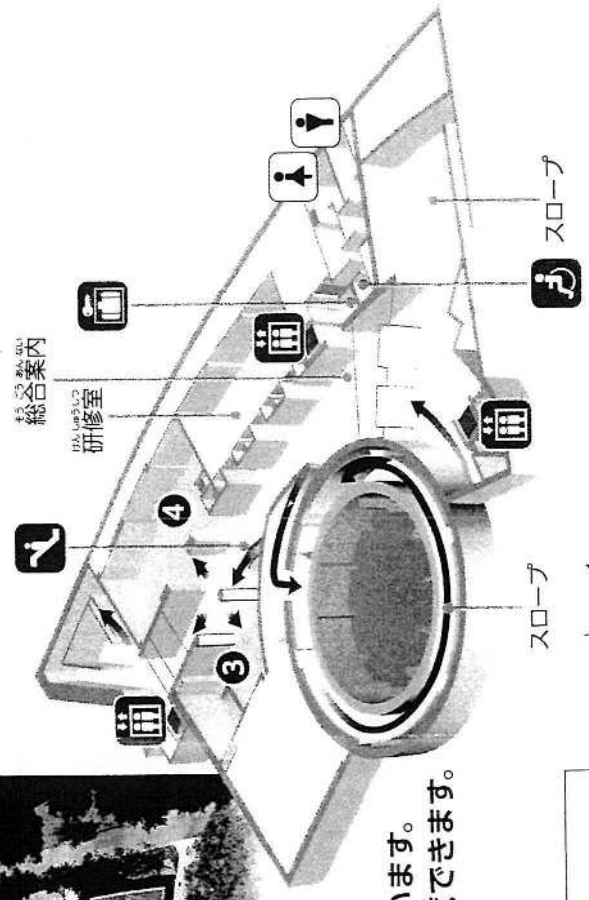

読む ④体験記閲覧室



日本語、英語、中国語、韓国・朝鮮語で閲覧・検索できるとともに、一部の体験記は他の言語に翻訳しています。また、被爆が歴館の取組資料も閲覧・検索できます。

収録している被爆体験記・証言映像(20分程度)、資料映像などをタッチパネルにより検索して、自由に閲覧・視聴できます。

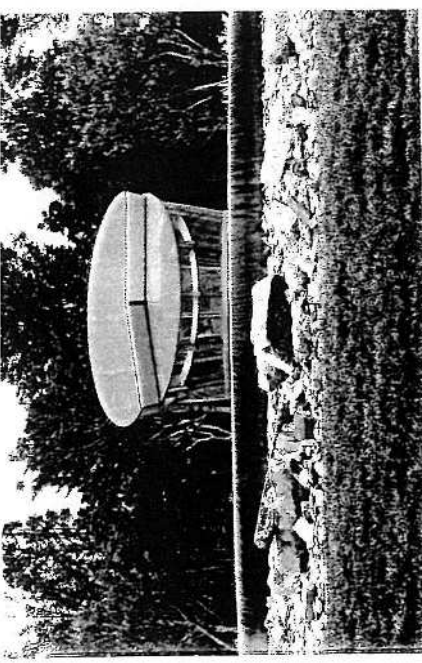

原爆死没者追悼平和祈念館は、その惨禍を語り継ぎ、広く内外へ伝え、歴史に学んで、核兵器の無い平和な世界を築くことを誓います。
国立広島原爆死没者追悼平和祈念館
Memorial Hall for the Atomic Bomb Victims
Showing the lives of the atomic bombing, my desire to convey the reality, this message through the paper and wood, based on the literature, Japan, the forum of history and build a peaceful world free from nuclear weapons.

国立広島原爆死没者追悼平和祈念館

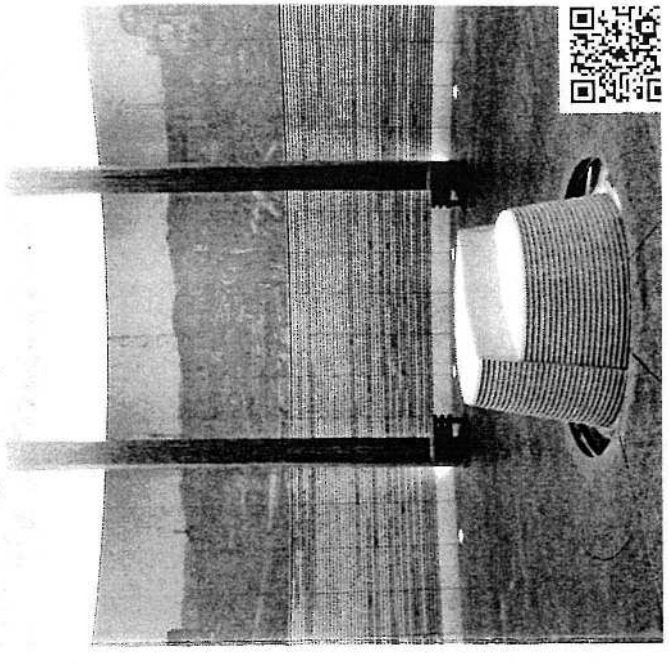

議員名	井上 豪史
収支一覧番号	47
支出日	1月27日
項目	資料購入費
支出内容	1月分 新聞購読料
金額	8,670 円
支出先	中日新聞 豊橋南部専売店 (有)COCORU澤村
備考	

領収書等添付欄 別紙に添付

領収証

お問合せNo 証券No 08年 01月分
006853 25

井上 豪史 様

銘柄	部数	税込金額	備考	税込合計金額
※中日新聞 (朝刊)	1	3,400		¥8,670 10% 00 8% 8,670(642) 毎度ご購入ありがとうございます 上記に金額、正に領収致しました
※東愛知新聞	1	2,770		
※東日新聞	1	2,500		
※軽減税率対象品目です。登録番号 T5-1803-0200-8421				2026年10月27日

令和7年12月より法人名称が
(有)COCORU澤村に変わりました。

中日新聞豊橋南部専売店
(有)COCORU澤村
豊橋市柱八番町83
TEL 0532-45-0538

議員名	井上 豪史
収支一覧番号	48
支出日	1月28日
項目	調査研究費
支出内容	1月分 ガソリン代
金額	4,081 円
支出先	石国産業 (株)
備考	8,162円/2=4,081円

領収書等添付欄 別紙に添付

ENEOS

井上豪史様

納品書(領収書)

2026年01月28日 15:59

売上

標 M

90-324-005-000000-4

BODYCARDフリー

車両番号 乗車番

0110-00

レギュラー

53.70L

P-01

*

¥8,162

¥1,541

¥8,162

¥742

152円

(内ガソリン税29.70円)

合計

(消費税10%対象)

内消費税額

釣銭 1万:1838 9千:838

楽天カード:XXXXXXXXXX3486

取引ID:02601281019531702261

取引日時:2026/01/28 15:59:21

楽天カード:基本P 26P

特別P OP

今回計 26P

利用ポイント OP

利用可能ポイント 1,671P

本日付与されたポイントは2~3日

後に反映されます。また、会員資格

等の理由で、楽天ポイントが加算

されないことがあります。

詳細はpoint.rakuten.co.jpにて

ご確認ください。

※本伝票は、ENEOSの標準印刷用紙に印刷されています。

石国産業株式会社 呉服町SS
 愛知県豊橋市呉服町4-9
 TEL:0532-53-6032 SS-101953
 登録番号:12180301009761
 シートNo 7289-01 データNo8307-8310
 012応援スタッフ 2026/01/28

議 員 名	井上 豪史
収支一覧番号	49
支 出 日	1月30日
項 目	調査研究費
支出内容	福岡県福岡市、長崎県長崎市視察 (1月29日～1月30日) 旅費 62,212円
金 額	62,212 円
支 出 先	井上 豪史
備 考	

領収書等添付欄 別紙に添付

旅 費 内 訳 書

発議番号

月 日	出発地	経 路	到着地	鉄 道 賃			船賃	車賃	航空賃	宿泊費	宿泊手当	旅行雑費	その他																	
				路程	急行料金	特別車両								運賃	実費額	運賃	夜数	食事	日数											
			宿泊地	運賃	座席指定	寝台料金	特別船室等	実費額	座席指定	定額又は 実費額	定額又は 調整後の額	定額																		
1	29	豊橋	東海道新幹線 福岡市地下鉄空港線	天神	883.8	(閑散期) 7,780						1	豊橋-長崎間 乗車券往復割引適用																	
					12,380								1,000	博多-天神間 途中下車																
		天神	福岡市地下鉄空港線 西九州新幹線	長崎	154.0	(通常期) 3,190				1	朝食付き																			
				長崎市	210					12,512	800																			
1	30	長崎	九州新幹線 山陽新幹線 東海道新幹線	豊橋	1,032.8	(通常期) 11,170						1	長崎-豊橋間 乗車券往復割引適用																	
					12,170								1,000																	
						22,140				1		2																		
					24,760					12,512	800	2,000																		
[旅行者] 公明党豊橋市議団 井上議員、水野議員 場所 福岡市、長崎市								<table border="1"> <tr> <td rowspan="8">旅 費 内 訳</td> <td>鉄道賃</td> <td>46,900 円</td> </tr> <tr> <td>船賃</td> <td>円</td> </tr> <tr> <td>車賃</td> <td>円</td> </tr> <tr> <td>航空賃</td> <td>円</td> </tr> <tr> <td>宿泊費</td> <td>12,512 円</td> </tr> <tr> <td>宿泊手当</td> <td>800 円</td> </tr> <tr> <td>旅行雑費</td> <td>2,000 円</td> </tr> <tr> <td>合計</td> <td>62,212 円</td> </tr> </table>						旅 費 内 訳	鉄道賃	46,900 円	船賃	円	車賃	円	航空賃	円	宿泊費	12,512 円	宿泊手当	800 円	旅行雑費	2,000 円	合計	62,212 円
旅 費 内 訳	鉄道賃	46,900 円																												
	船賃	円																												
	車賃	円																												
	航空賃	円																												
	宿泊費	12,512 円																												
	宿泊手当	800 円																												
	旅行雑費	2,000 円																												
	合計	62,212 円																												

No. 58244-1

ご利用明細書

THE GLOBAL VIEW

Description

THE GLOBAL VIEW NAGASAKI
〒850-0045 長崎県長崎市宝町2-26
TEL : 095-821-1111
FAX : 095-823-4309

お名前(Name)

井上 豪史

様

T6010001132678

お部屋 Room	ご到着日 Arrival	泊数 Nights	ご出発日 Departure	人数 Persons	発行日 Issue	担当 Clerk	頁 Page
1238	2026/01/29	1	2026/01/30	1	2026/01/29	細田 高史	1

日付 Date	お部屋 Room	ご利用明細 Description	単価 Unitprice	数量 QTY	金額 Charges	入金 Payment
01/29	1238	ご宿泊代 (朝食付) 宿泊税 現金 ポイント・クーポン・補助 10%対象 (内消費税)	13,680	1	13,680 200 13,680 1,243	12,512 1,368
ご署名 Signature					ご利用合計 Total	請求額 Balance
会社名 Firm					13,880	0

(宿泊税 200/ 内消費税 (10%) 1,243)

58244-1

領収書

お名前(Name)

井上 豪史

様

RECEIPT

THE GLOBAL VIEW

THE GLOBAL VIEW NAGASAKI
〒850-0045 長崎県長崎市宝町2-26
TEL : 095-821-1111
FAX : 095-823-4309

T6010001132678

予約金・現金 Advance	クーポン Coupon	クレジット Card
12,512		
売掛金・ポイント Credit	ご返金 Repayment	領収額 Receipt
1,368		12,512

(消費税対象 (10%) 13,680)
(宿泊税 200/ 内消費税 (10%) 1,243)

発行月日 (Issue)

2026/01/29

収入
印紙

長崎原爆資料館

NAGASAKI ATOMIC BOMB MUSEUM

利用のご案内

観覧料	区分	個人	団体 (15名以上)
	一般	200円	160円
	小・中・高校生	100円	80円

※幼児の方は無料です。

開館時間 ●8時30分～17時30分(入館は17時まで)
5～8月～18時30分(入館は18時まで)

休館日 ●12月29～31日

駐車場 ●有料(バス12台、普通車71台)

交通のご案内

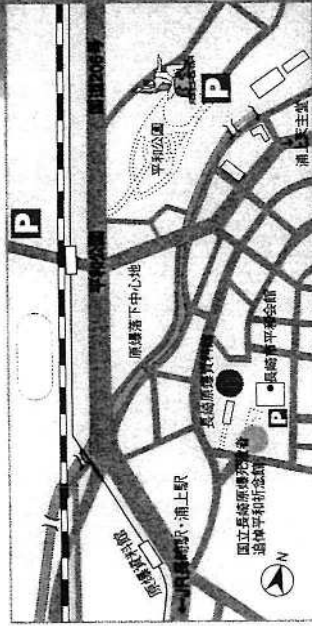

- JR長崎駅から
市内電車……赤迫行で原爆資料館下車徒歩5分
バス……長崎バス1・2・9番系統で原爆資料館下車徒歩5分
- 長崎空港から
リムジンバス……浦上線由長崎駅前行で平和公園下車徒歩約5分
- JR浦上駅から 徒歩15分

(あわせてご見学ください)

体験記や証言の閲覧は、隣接の長崎追悼平和祈念館へ(入場無料)

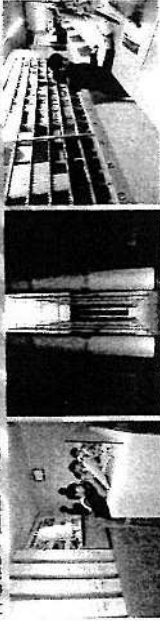

平和のメッセージコーナー

追悼空間

連影・手記閲覧室



QRコードを読み取って解説をご覧ください。
展示室内の番号に対応しています。



ウェブサイト

T 852-8117 長崎市平野町7番8号
TEL 095-844-1231 FAX 095-846-5170
E-mail gembeku@city.nagasaki.jp

はじめに

1945年8月9日、午前11時2分、長崎の上空で一発の原子爆弾が炸裂しました。長崎の街はほとんどが破壊され、多くの人々の生命が奪われました。かろうじて生き残った人々も、心と体に大きな痛手を受け、多くの被爆者がいまなお苦しんでいます。

長崎原爆資料館は、長崎市の原爆被爆50周年記念事業の一として、1996(平成8)年4月にそれまで被爆資料を展示していた長崎国際文化会館を建て替えて開館しました。

当館では、被爆資料や被爆の惨状を示す写真などの展示をはじめ、原爆が投下されるに至った経過、核兵器開発の歴史、平和希求などのストーリー性のある展示を行っています。

館内施設のご案内

常設展示室(地下2階)

常設展示室では、大型被災資料の展示や被爆した浦上天主堂の側壁の再現造型などにより、被爆直後の長崎の惨状を再現しています。また、遺品や被爆資料、被爆の惨状を示す写真、映像資料等を利用したわかりやすい展示を行っています。

企画展示室(地下2階)

常設展示を補充し、原爆や平和についての理解を深めてもらうため、年に数回企画展を開催しています。
※時期により開催しないこともあります。

ガイドレシーバーの貸出(地下2階観覧券売場)

常設展示や長崎原爆についての解説が聴ける音声ガイドの貸し出しをしています。言語については、日本語・英語・中国語・韓国語・スペイン語・ドイツ語・オランダ語・ロシア語・フランス語・アラビア語・ポルトガル語・ブラジルポルトガル語に対応しています。(1台157円)

書籍売店(地下1階)

原爆や平和に関する図書などを販売しています。

原爆資料館ホール(地下1階)

平和学習、講演会、各種イベント等の会場として、有料で貸出を行っています。

平和学習室(地下1階)

被爆者による被爆体験講話などの平和学習を行っています。

図書室(1階)

開館時間●9時～17時(月曜日休み)

いこいの広場(地下1階)

来館者のための休憩場所です。

その他

喫茶室、コインロッカーがあります。

周辺施設のご案内

長崎原爆資料館に隣接する施設として、国立長崎原爆死没者追悼平和祈念館、長崎市平和会館があります。



いこいの広場

福岡市の家庭系廃食用油 回収事業について

福岡市環境局循環型社会推進部ごみ減量推進課

事業の概要

■ 事業目的

ごみの減量及び脱炭素社会の推進

■ 事業内容

家庭から出される廃食用油を、区役所などの公共施設や民間のスーパーマーケットに設置した資源物回収拠点で回収し、再生事業者がバイオディーゼル燃料（BDF）に再生します。

製造されたBDFは、全量が日本航空（株）の福岡空港内作業車両で軽油の代替として使用されています。（令和7年5月～）

■ 回収対象の油

サラダ油、オリーブオイルなどの常温で液体の植物性食用油

※ラードなどの動物性油やエンジンオイルなどの鉱物油は対象外



視 察 報 告 書

令和8年2月2日

豊橋市議会議長 小原昌子様

視察者氏名 井上 豪史



次のとおり、視察を実施しましたので関係書類を添えて報告します。

1 視察期間

令和8年1月29日 ～ 令和8年1月30日

2 視察先、視察内容等

視察日時	視 察 先	視察項目・視察内容・所感	
令和8年 1月29日 14時～15時	視察先： 福岡県福岡市 福岡市役所	視察項目	家庭系廃食油回収事業について
		視察内容	<ul style="list-style-type: none">・回収に至った経緯・回収時の課題とその対策・活用実績と効果(環境面と財政面)・市民の環境意識への変化・課題や効果を踏まえた今後の取り組み
		所管	<ul style="list-style-type: none">・福岡市では、市民が排出した使用済み天ぷら油（廃食油）を効率的に回収するため、民間企業や地域コミュニティと連携した多角的なネットワークを構築している。・回収場所としては、公共施設9か所、民間小売り店が20か所あり、管理負担や安全面に関する懸念を示されていたが、モデル事業などをおこなった結果影響は少なく、負担もあまりないことが分かった。・福岡市の事例は、行政がプラットフォームを提供し、民間と市民が実働を担う「共創」の形が非常にスムーズに機能している印象を受けました。特に、スーパーマーケット等の既存インフラを活用することで、市民の心理的ハードルを下げている。

			る点は、他自治体においても即効性の高い施策であると考えられます。
令和8年 1月30日 10時～11時30分	視察先： 長崎県長崎市 長崎原爆資料館	視察項目	長崎原爆資料館について
		視察内容	<ul style="list-style-type: none"> ・若い世代に自分事として捉えてもらうための工夫について ・小学生と中学生で展示の伝え方の工夫について ・語り部の高齢化に伴う「継承」の課題について ・地域との連携について
		所感	<ul style="list-style-type: none"> ・11時2分で止まった柱時計、熱線により溶けたガラス瓶、破壊された浦上天主堂の再現模型、放射線による後障害や、被爆者の証言ビデオ・写真パネルの閲覧、長崎市の平和宣言、核兵器廃絶に向けた国際的な取り組みと現状などの展示が印象的でした。 ・多言語対応の解説や映像資料が充実しており、国内外の来館者に等しく事実を伝える工夫がなされていた。 ・単なる過去の悲劇の記録に留まらず、現代の核情勢についても触れられており、自分事として考えるきっかけとなった。 ・「長崎を最後の被爆地に」というスローガンの重みを再確認する機会となった。特に、遺品一つひとつに背景（持ち主の人生）があることを意識させる展示構成は、平和教育の観点から非常に強力なメッセージ性を持っていた。 ・施設の老朽化や展示内容が開館当時変わらないため、子どもや若い世代にも伝わるような展示や見せ方を考慮してリニューアルを検討しているとのことでした。

議 員 名	井上 豪史
収 支 一 覧 番 号	50
支 出 日	2月10日
項 目	広報費
支出内容	市議会だより 58号 1,500部
金 額	66,000 円
支 出 先	豊陽印刷 (株)
備 考	

領収書等添付欄 別紙に添付

領 収 書

井 上 豪 史 様

2026年 2 月 10 日

金 額 ￥ 66,000.-

上記金額正に領収致しました

但し 市議会だより58号1,500部印刷代として
消費税6,000円含む

豊陽印刷株式会社

HOYO PRINTING CO., LTD.

登録番号:T6180301007043 〒440-0812 愛知県豊橋市東新町3番地
TEL<0532>54-2181・FAX<0532>54-0506



公明党 豊橋市議団 市議会だより

No. 58

令和8年
新春号

編集・発行 / 公明党豊橋市議団

ごあいさつ



風に舞う花吹雪が目に眩しい今日この頃、皆様お健やかに過ごしの
ことと存じます。

昨年は、本市として重要となる「多目的屋内施設及び豊橋公園東側エ
リア整備・運営事業」の継続の賛否を問う住民投票が実施され、賛成多
数で事業の継続が決まり、工事が再開いたしました。

また、豊橋新城スマートインターチェンジ（仮称）の整備や豊橋田原ごみ処理施設
整備が進む中、本年は豊橋市政施行120周年の節目を迎えます。

こうした大きな動きの中、引き続き、市や地域の問題、課題に対し、皆様の声に耳
を傾け、安心して暮らせるまちづくりを目指し、取り組んでまいりますので、今後と
もよろしくお願いいたします。

井上 豪史



市長へ新年度予算要望！

日本をめぐる昨今の世界情勢は、日中関係の冷え込みやトランプ関税への不透明感、さらに政府の経済政
策への不安も重なり、円安・物価高は人々の生活に多大な影響を及ぼしています。本市を少しでも元気にす
べく、新年度の予算に向けて86の要望項目にまとめ市長に提出しました。少しだけ紹介しますと、ナンバー
プレート付き中古軽自動車の課税免除、アリーナを含む豊橋公園東側エリアの整備促進、中小企業や農業従
事者への国の補助金を活用した支援、公共交通の維持のための取組み推進、軽度認知症を早期発見するた
めの無料の物忘れ検診の実施、小中学校における応急手当の啓発の取組み、感震ブレーカーの設置促進に向
けた取組み、大規模災害を想定した事前復興計画の策定などです。

議 員 名	井上 豪史
収 支 一 覧 番 号	51
支 出 日	2月27日
項 目	資料購入費
支出内容	2月分 新聞購読料
金 額	8,670 円
支 出 先	中日新聞 豊橋南部専売店 (有)COCORU澤村
備 考	

領収書等添付欄 別紙に添付

 領 収 証

お問合せNo 証券No
006853 24

08年 02月分

井上 豪史 様

銘 柄	部数	税込金額	備 考	税込合計金額
※中日新聞 (朝刊)	1	3,400		¥8,670 10% 0(0) 8% 8,670(642) <small>毎度ご購読ありがとうございます 上記に金額、正に領収致しました</small>
※東愛知新聞	1	2,770		
※東日新聞	1	2,500		
※軽減税率対象品目です。登録番号 T5-1803-0200-8421				2026年2月27日

令和7年12月より法人名称が
(有)COCORU澤村に変わりました。

中日新聞豊橋南部専売店
(有)COCORU澤村
豊橋市柱八番町83
TEL 0532-45-0538