

政務活動費支出伝票

議 員 名	水野 恵
収支一覧番号	40
支 出 日	11月26日
項 目	調査研究費
支出内容	10月分ネット代
金 額	1,705 円
支 出 先	豊橋ケーブルネットワーク株式会社
備 考	3410円/2=1705円

領収書等添付欄  別紙に添付





2

普通預金(兼お借入明細)

印字のあるものは  
日付入残高です

年 月 日	摘 要	お支払金額	お預り金額	差 引 残 高
7-10-3	[REDACTED]			[REDACTED]
) 7-10-3	[REDACTED]	[REDACTED]		[REDACTED]
) 7-10-4	[REDACTED]	[REDACTED]		[REDACTED]
) 7-10-8	[REDACTED]	[REDACTED]		[REDACTED]
) 7-10-9	[REDACTED]	[REDACTED]		[REDACTED]
) 7-10-9	[REDACTED]	[REDACTED]		[REDACTED]
) 7-10-21	[REDACTED] *	[REDACTED]	[REDACTED]	[REDACTED]
) 7-10-21	[REDACTED]	[REDACTED]		[REDACTED]
) 7-10-27	[REDACTED]	[REDACTED]	[REDACTED]	[REDACTED]
) 7-10-31	[REDACTED]	[REDACTED]		[REDACTED]
D 7-10-31	[REDACTED]	[REDACTED]		[REDACTED]
) 7-11-1	[REDACTED]	[REDACTED]		[REDACTED]

7-11-1	[REDACTED]	[REDACTED]		[REDACTED]
D 7-11-17	[REDACTED]	[REDACTED]	[REDACTED]	[REDACTED]
D 7-11-21	[REDACTED] *	[REDACTED]	[REDACTED]	[REDACTED]
7-11-21	[REDACTED]	[REDACTED]		[REDACTED]
7-11-21	[REDACTED]	[REDACTED]		[REDACTED]
D 7-11-24	[REDACTED]	[REDACTED]		[REDACTED]
D 7-11-24	[REDACTED]	[REDACTED]		[REDACTED]
D 7-11-26		23,895	トヨハシケーブルネットフ	[REDACTED]
D 7-11-27		[REDACTED]	[REDACTED]	[REDACTED]

\* 記号に大文字の場合の括弧は予定日説明  
 摘要欄表示の翌営業日以降に入金ができません  
 ※ 摘要欄に「\*AID米」、「\*CID米」等の文字  
 の場合は取引内容等は併記させていただきます

2



政務活動費支出伝票

議 員 名	水野 恵
収支一覧番号	43
支 出 日	12月1日
項 目	資料作成費
支出内容	パネル代
金 額	6,182 円
支 出 先	株式会社ビジア
備 考	

領収書等添付欄  別紙に添付



政務活動費支出伝票

議 員 名	水野 恵
収支一覧番号	45
支 出 日	12月13日
項 目	調査研究費
支出内容	12月分ガソリン代
金 額	1,812 円
支 出 先	(株) ENEOSウイング豊橋新栄給油所
備 考	3625円/2 = 1812円

領収書等添付欄 由 別紙に添付

No20251213-4291

2025年12月13日 11:46

# 領収書

様

お支払い方法：現金  
(消費税10%対象)

¥3,625

内消費税： ¥330

¥3,625

但し、レギュラー 代として上記 正に領収いたしました  
株式会社 ENEOSウイング 豊橋新栄給油所  
愛知県豊橋市新栄町南小向72-1  
登録番号：16180001016088  
2025/12/13 (023269) 0532-33-6511 担当者:025袴田



日 月 系田

2025年12月13日 11:44

V会員 様

6-023269-49990-000

現金会員

車両番号 実車番

0026-00

レギュラー P12

数量 25.00L \*

単価 150円 ¥3,750

(アプリ決済引) 5円 -¥125

値引後単価 145円 ¥3,625

合計 ¥3,625

(消費税10%対象 ¥3,625)

内消費税等 ¥330

E# OS 公式アプリID: 0001699868

V会員番号: XXXXXXXXXXXX2453

ポイント:基本P 12P

特別P 0P

今回計 12P

利用ポイント 0P

利用可能ポイント 2117P

本日付与されたポイントは2~3日  
目以降に反映されます。有効期限切  
等の理由で、Vポイントが加算  
されないことがあります。

詳細はtsite.jpにてご確認下さい。

シートNo 4291-06H

テレNo2548-2550

025袴田

2025/12/13

政務活動費支出伝票

議員名	水野 恵
収支一覧番号	46
支出日	12月26日
項目	調査研究費
支出内容	11月分ネット代
金額	1,705 円
支出先	豊橋ケーブルネットワーク株式会社
備考	3410円/2=1705円

領収書等添付欄  別紙に添付





政務活動費支出伝票

議員名	水野 恵
収支一覧番号	47
支出日	12月31日
項目	資料購入費
支出内容	12月分新聞購読料
金額	8,670 円
支出先	中日新聞豊橋吉田方専売所(有) 佐藤新聞店
備考	

領収書等添付欄  別紙に添付

 領 収 証

水野 恵様

銘柄名(※は軽減税率対象)	部数	金額	備考
*中日新聞 朝刊	1	3,400	
*東日新聞	1	2,500	
*東愛知新聞	1	2,770	

2025年12月分

お問合せNo. 6715

( 14) 169.00集金

(8%対象 8,670 税 642)

(10%対象 0 税 0)

合計金額

8,670 円

登録番号 T7180302007545  
 毎度ご購入、まことに  
 ありがとうございます。  
 金額には消費税が  
 含まれています。

12月31日  
 クレジット払い始めました  
 従業員募集

中日新聞 豊橋吉田方専売所  
 (有) 佐藤新聞店  
 豊橋市狐口町五丁目2番12号  
 TEL 0532-31-2768

政務活動費支出伝票

議 員 名	水野 恵
収支一覧番号	48
支 出 日	1月16日
項 目	調査研究費
支出内容	下関市、広島市視察 (1月15日～1月16日) 旅費 50830円
金 額	50,830 円
支 出 先	水野 恵
備 考	

領収書等添付欄  別紙に添付

# 旅 費 内 訳 書

発議番号

月 日	出発地	経 路	到着地	鉄 道 賃			船賃	車賃	航空賃	宿泊費	宿泊手当	旅行雑費	その他						
				路程	急行料金	特別車両								運賃	実費額	運賃	夜数	食事	日数
				運賃	座席指定	寝台料金													
1 15	豊橋	東海道新幹線 山陽本線	下関	825.9	(閑散期) 7,780							1	豊橋-小倉間 往復割引適用 下関途中下車						
				10,190										1,000					
	下関	山陽本線 山陽新幹線	広島	201.7	(閑散期) 2,860					1	朝食付き		小倉-豊橋間 往復割引適用 広島途中下車						
			広島市	10,280						10,260	800								
1 16	広島	東海道新幹線	豊橋	600.6	6,660							1							
														1,000					
					17,300				1			2							
				20,470					10,260	800	2,000								

<p>[旅行者]</p> <p>公明党豊橋市議団 井上議員、水野議員</p> <p>場所 下関市、広島市</p>	<table border="1" style="width: 100%; border-collapse: collapse;"> <tr> <td rowspan="8" style="writing-mode: vertical-rl; text-orientation: upright;">旅 費 内 訳</td> <td>鉄道賃</td> <td style="text-align: right;">37,770 円</td> </tr> <tr> <td>船賃</td> <td style="text-align: right;">円</td> </tr> <tr> <td>車賃</td> <td style="text-align: right;">円</td> </tr> <tr> <td>航空賃</td> <td style="text-align: right;">円</td> </tr> <tr> <td>宿泊費</td> <td style="text-align: right;">10,260 円</td> </tr> <tr> <td>宿泊手当</td> <td style="text-align: right;">800 円</td> </tr> <tr> <td>旅行雑費</td> <td style="text-align: right;">2,000 円</td> </tr> <tr> <td>合計</td> <td style="text-align: right;">50,830 円</td> </tr> </table>	旅 費 内 訳	鉄道賃	37,770 円	船賃	円	車賃	円	航空賃	円	宿泊費	10,260 円	宿泊手当	800 円	旅行雑費	2,000 円	合計	50,830 円
旅 費 内 訳	鉄道賃		37,770 円															
	船賃		円															
	車賃		円															
	航空賃		円															
	宿泊費		10,260 円															
	宿泊手当		800 円															
	旅行雑費		2,000 円															
	合計	50,830 円																

# 視 察 報 告 書

令和8年 1月 20日

豊橋市議会議長 小原昌子 様

視察者氏名 水野 恵



次のとおり、視察を実施しましたので関係書類を添えて報告します。

1 視察期間

令和 8年 1月 15日 ～ 令和8年 1月 16日

2 視察先、視察内容等

視察日時	視 察 先	視察項目・視察内容・所感	
令和8年1月 15日  13時～14時30分	対応者：下関市消防局 総務課主幹 中山文男様 下関市消防局 予防課 主幹 清水勝様 下関市消防局 課長 補佐 小釜勇司様	視察項目	消防・防災の取り組みについて
		視察内容	1.下関市消防防災学習館「火消鯨」の整備に至った経緯について 2.施設の維持管理費を含めた予算概要について 3.火災予防（感震ブレイカーなど）・救命救急（バイスタンダーやAEDの使用など）に対する市民への啓発状況、その成果や課題について 4.市民の防災意識向上への役割と効果、課題について 5.小中学校との連携による消防・防災教育について 6.消防・防災の成果や課題を踏まえた今後の取り組みについて
		所感	運営体制は、指導員3人（会計年度職員）にてシフトを組んで運用。うち1人は消防OBを採用して、専門的な知識の教育に当たっている。必要な場合には予防職員が対応している。運営費は約850万円で人件費約700万円、委託料約45万円、修繕料約90万円、消耗品費等10万円となっている。

			<p>火災予防・救急講習など市民への啓発状況等については、感震ブレーカーの啓発、普通救命講習、上級救命講習、応急手当普及員の養成を行い、応急手当の知識を幅広い市民へ普及させるためには、特に若い世代に対して、継続的に救命に対する意識を高めてもらう必要があることが課題となっている。</p> <p>市民の防災意識向上への役割と効果、課題については、学習館は地域住民や学校、企業が防災訓練を行う拠点、市民に直接、防災の最新情報を伝える窓口、近年増加する外国人技能実習生等への教育を行っている。来庁してもらわないと情報や体験を実施してもらえないことが課題である。</p> <p>小中学校との連携による消防・防災教育については、当初から小学校、中学校の社会見学を想定して約1時間30分程度で一通りの体験コースを実施、体験コースの中には、中央消防署の出動準備室や仮眠室、さらには消防車両見学も含まれている。これまで、2万人近くの小中学生が火消鯨を体験している。</p> <p>消防・防災の成果や課題を踏まえた今後の取り組みについては、従来は消防職員が各施設に出向して防火指導を行っていたが、受動的ではなく自発的に防火防災について学ぼうとする市民の要望に応えることができた。実際に消火体験、通報体験、煙避難体験を行った。災害リスクが高い日本において、実際の行動を身体で覚える場として、市民の減災力向上に重要な役割を担っている施設だと感じた。ぜひ本市でもこのような体験型の学習館が開館できるように取り組みを進めていきたい。</p>
<p>令和8年1月16日</p> <p>13時～14時30分</p>	<p>対応者：広島平和記念資料館 副館長 豆谷利宏様</p>	<p>視察項目</p> <p>視察内容</p> <p>所感</p>	<p>広島平和記念資料館について</p> <p>展示の保存環境の維持管理について</p> <p>資料館の運営状況について</p> <p>課題に対する今後の方向性について</p> <p>展示の保存環境の維持管理について、館内は東館と本館の2棟で構成される。東館では原爆投下までの歴史的経緯や核時代の背景を紹介し、本館では被爆者の遺品・写真・映像・証言を通して、被爆の実相を伝える。展示されている衣類・紙資料・金属・有機物などは、極めて劣化しやすい実物資料であり、温度・湿度の厳格な管理、紫外線・照度を抑えた照明設計など展示環境管理を行って</p>

		<p>る。資料はデジタル化の取り組みも進めている。資料館の運営状況について、国内外から非常に多くの来館者があり、特に修学旅行生、海外観光客、平和学習の小中学生が現在年間約 220 万人来館している。混雑緩和のため、地下に平和学習のコーナーをつくり、おもに子どもたちにはそちらを見学して入館導線の工夫などを行っている。</p> <p>今回の視察を通じて、平和を学び、考え、次世代へと伝えていくための拠点の重要性を改めて認識した。</p>
--	--	---

ご利用明細 STATEMENT

お名前 水野 恵様  
GUEST

ARRIVE/ご到着 2026/1/15  
DEPART/ご出発 2026/1/16

DATE/日付	DESCRIPTION/ご利用明細	DEBIT CREDIT/料金	PAYMENT/お支払	REMARKS/備考
1/15	宿泊料金	¥8,610		
	朝食料金	¥1,650		
SUB TOTAL / 小計		¥10,260	¥0	
AMOUNT DUE / ご請求金額		¥10,260	但し現金払いにて	

※ 消費税別記載  
※ 消費税別記載

ご署名  
Signature

お名前 水野 恵様  
Name

金額 ¥10,260  
Amount

上記確かに領収致しました。 We have received your payment.

領 収 書  
RECEIPT

カンデオホテルズ店券入丁帳  
〒730-0015  
広島県広島市中区入丁14-1  
TEL 082-511-1300  
FAX 082-511-1310



株式会社カンデオ・ホスピタリティ・マネジメント  
登録番号 T201000133572

10%対象 9,328 円 消費税 932 円  
8%対象 0 円 消費税 0 円  
課税対象外 0 円

Issued Date/発行日付 2026/1/15 但し現金払いにて BILL No. 46037.7207



**地下1階**  
定期的に企画展を開催しています。  
被爆体験記などを自由に閲覧できます。

**見る・読む**

**③ 企画展示室**

企画展を開催し、特定のテーマに沿って被爆体験記を紹介しています。また、その体験記と関連の深い遺品などの展示も行っています。

国立広島原爆死没者追悼平和祈念館は、国として、原爆死没者の尊い犠牲を銘記し追悼の意を表すとともに、永遠の平和を祈念するため、平成14年(2002年)8月に開館しました。併せて、原爆の惨禍を全世界の人々に知らせ、その体験を後代に継承するための施設です。

**[8時15分]を表すモニュメント**  
原爆投下時刻を示すモニュメントの高台には、水を求めてこなくなった方々を弔うため、噴水を配すとともに、建設工事中に出土した被爆瓦などを配しています。

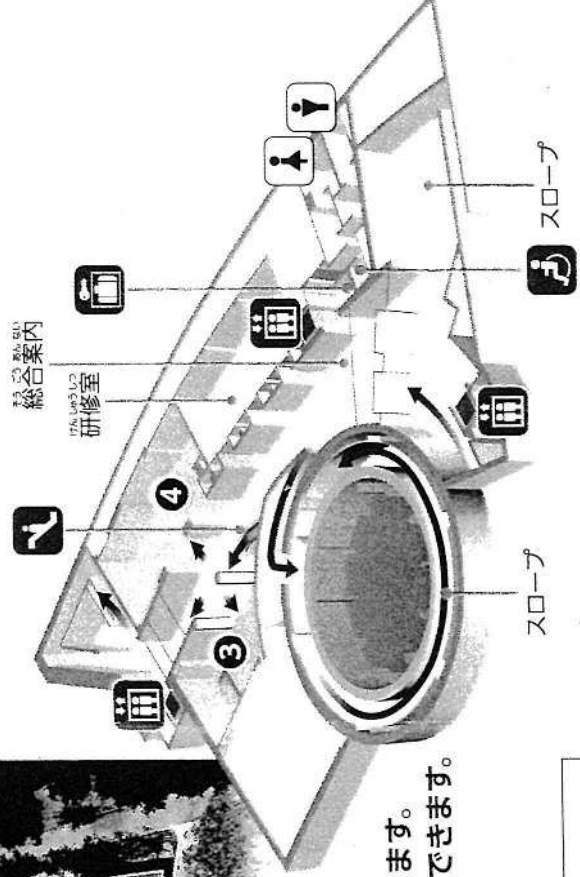

**読む・見る**

**④ 体験記閲覧室**

日本語、英語、中国語、韓国・朝鮮語で閲覧・視聴できるとともに、一部の体験記は他の言語に翻訳しています。また、長崎原爆の収蔵資料も閲覧・視聴できます。

収蔵している被爆体験記・証言映像(20分程度)、資料映像などをタッチパネルにより検索して、自由に閲覧・視聴できます。

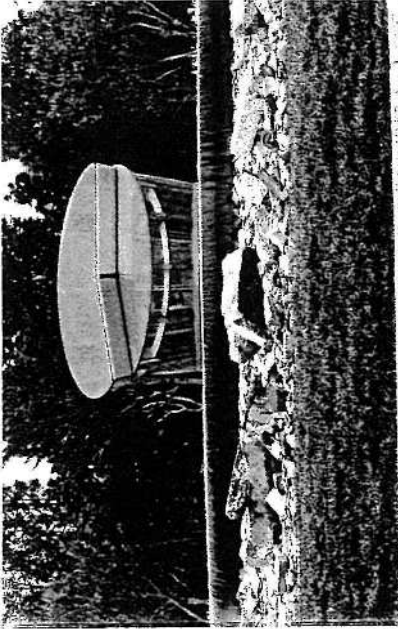

原子爆弾投下後、広島から遠征するときに、その惨禍を語り継ぎ、広げたい。原爆に奪った命、被爆者の心。平和な世界を築くことを誓います。

国立広島原爆死没者追悼平和祈念館

*Mentioning the devastation brought about by the atomic bombing, we pledge to pass on the message of peace to future generations. We hope to build a peaceful world with lives given over to weapons.*

*Hiroshima National Peace Memorial Hall for the Atomic Bomb Victims*

国立広島原爆死没者追悼平和祈念館

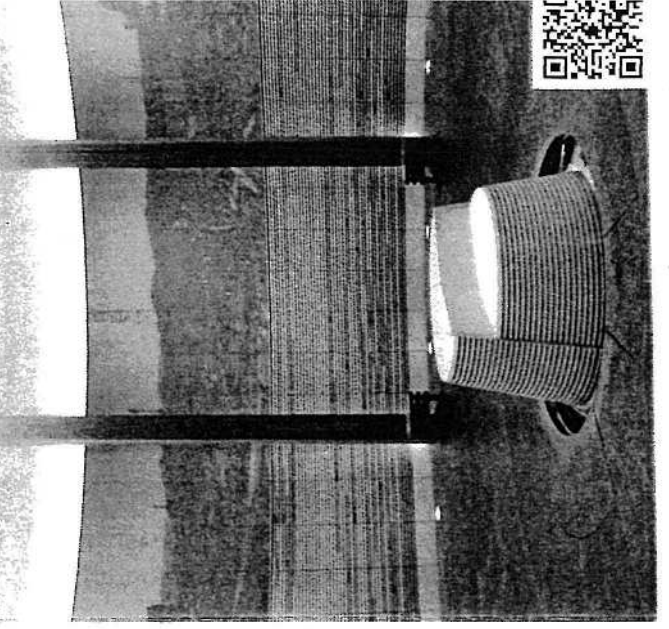

## 本館

### 被爆の実相

あの日、立ち上るきのこ雲の下で何があったのか。本館では、被爆者の遺品や被爆の惨状を示す写真や資料を展示し、1945年(昭和20年)8月6日、広島に何が起こったのかを伝えます。

※展示では大火傷を負った人の写真や遺体の写真などが多数ありますので、ご留意ください。

## 1

### 8月6日の惨状



#### 火傷と負傷にあえぐ被爆者

8月6日午前11時ごろ 原心地から2.270m  
千田町三丁目 御幸橋西區  
松澤真人撮影 中国新聞社所蔵

#### 人影の石

原心地から260m 1946年(昭和21年)  
松澤真人撮影 中国新聞社所蔵

## 3 魂の叫び



#### 三輪車

原心地から1,500m  
東白鳥町 森谷信男寄贈

#### 三人の中学生の遺品

原心地から900m 小柳町  
榎子、ヘリト、津田龍吉寄贈  
学生服 福岡厚生寄贈  
ケートル 上田中三寄贈

## 2

### 放射線による被害



#### 頭髪が抜けた姉と弟

1945年(昭和20年)10月上旬  
広島赤十字病院  
菊池健吉撮影 田子はるみ提供

## 4 生きる

惨禍の中を生き延びた後も、人々には多くの困難と苦悩に直面しました。家族や友人を失った悲しみに耐え、心身に残る傷や病を抱えながら生きていかなければなりません。



佐々木綾子さんが折った鶴 佐々木繁夫・朝弘奇晴

政務活動費支出伝票

議 員 名	水野 恵
収支一覧番号	49
支 出 日	1月26日
項 目	調査研究費
支出内容	12月分ネット代
金 額	1,705 円
支 出 先	豊橋ケーブルネットワーク株式会社
備 考	3410円/2=1705円

領収書等添付欄  別紙に添付

13	D	7-12-22	CD	[REDACTED]	[REDACTED]	[REDACTED]
14	D	7-12-25	[REDACTED]	[REDACTED]	[REDACTED]	[REDACTED]
15	D	7-12-26	[REDACTED]	[REDACTED]	[REDACTED]	[REDACTED]
16	D	7-12-30	CD002	[REDACTED]	[REDACTED]	[REDACTED]
17	D	8- 1- 5	[REDACTED]	[REDACTED]	[REDACTED]	[REDACTED]
18	D	8- 1-11	CDネット	[REDACTED]	[REDACTED]	[REDACTED]
19	D	8- 1-11	[REDACTED]	[REDACTED]	[REDACTED]	[REDACTED]
20	D	8- 1-17	[REDACTED]	[REDACTED]	[REDACTED]	[REDACTED]
21	D	8- 1-18	CD002	[REDACTED]	[REDACTED]	[REDACTED]
22	D	8- 1-21	[REDACTED]	* [REDACTED]	[REDACTED]	[REDACTED]
23	D	8- 1-21	CD007	[REDACTED]	[REDACTED]	[REDACTED]
24	D	8- 1-26			4,290 トヨハシケーブールネット	[REDACTED]

\* 本表は、本邦の証券市場に於ける取引状況を  
 示すものであり、必ずしも実際の取引額と一致する  
 ものではありません。



水野 恵様

〒440-8527 豊橋市小畷町596番地  
フリーコール 0120-816-142 ( 9:30-17:30 )

お客様番号：71714

## ご利用料金のお知らせ

日頃はティーズのサービスをご利用いただき、誠にありがとうございます。  
下記のご利用料金をご請求させていただきますので、よろしくお願いいたします。

ご請求年月	2026年01月	ご請求合計金額 (税込)	4,290円
内訳	期間等	金額 (税込)	
テレビ			
ティーズ BSコース利用料	2025年12月利用分		880
ネット			
光100M利用料	2025年12月利用分		3,410
	合計		4,290

口座振替支払いのお客様：金融機関からの引落しは毎月26日となります。

(金融機関が休業日の場合は、その翌営業日)

クレジット支払いのお客様：お支払いは各クレジットカード会社の規約に基づいた指定日となります。

政務活動費支出伝票

議員名	水野 恵
収支一覧番号	50
支出日	1月30日
項目	調査研究費
支出内容	福岡市、長崎市視察 (1月29日～1月30日) 旅費 62212円
金額	62,212 円
支出先	水野 恵
備考	

領収書等添付欄  別紙に添付

# 旅 費 内 訳 書

発議番号

月 日	出発地	経 路	到着地	鉄 道 貨				船貨	車貨	航空貨	宿泊費	宿泊手当	旅行雑費	その他																
				路程	急行料金	特別車両	運賃								実費額	運賃	夜数	食事	日数											
				運賃	座席指定	寝台料金	特別船室等													座席指定	定額又は 実費額	定額又は 調整後の額	定額							
1 29	豊橋	東海道新幹線 福岡市地下鉄空港線	天神	883.8	(閑散期) 7,780							1	豊橋－長崎間 <small>乗車券往復割引適用</small> 博多－天神間 途中下車																	
				12,380								1,000																		
	天神	福岡市地下鉄空港線 西九州新幹線	長崎	154.0	(通常期) 3,190					1	朝食付き																			
			長崎市	210					12,512	800																				
1 30	長崎	九州新幹線 山陽新幹線 東海道新幹線	豊橋	1,032.8	(通常期) 11,170							1	長崎－豊橋間 <small>乗車券往復割引適用</small>																	
				12,170								1,000																		
					22,140					1		2																		
				24,760						12,512	800	2,000																		
〔旅行者〕  公明党豊橋市議団 井上議員、水野議員  場所 福岡市、長崎市								<table border="1" style="width: 100%; border-collapse: collapse;"> <tr> <td rowspan="7" style="writing-mode: vertical-rl; text-orientation: upright;">旅 費 内 訳</td> <td>鉄道貨</td> <td style="text-align: right;">46,900 円</td> </tr> <tr> <td>船貨</td> <td style="text-align: right;">円</td> </tr> <tr> <td>車貨</td> <td style="text-align: right;">円</td> </tr> <tr> <td>航空貨</td> <td style="text-align: right;">円</td> </tr> <tr> <td>宿泊費</td> <td style="text-align: right;">12,512 円</td> </tr> <tr> <td>宿泊手当</td> <td style="text-align: right;">800 円</td> </tr> <tr> <td>旅行雑費</td> <td style="text-align: right;">2,000 円</td> </tr> <tr> <td>合計</td> <td style="text-align: right;">62,212 円</td> </tr> </table>						旅 費 内 訳	鉄道貨	46,900 円	船貨	円	車貨	円	航空貨	円	宿泊費	12,512 円	宿泊手当	800 円	旅行雑費	2,000 円	合計	62,212 円
旅 費 内 訳	鉄道貨	46,900 円																												
	船貨	円																												
	車貨	円																												
	航空貨	円																												
	宿泊費	12,512 円																												
	宿泊手当	800 円																												
	旅行雑費	2,000 円																												
合計	62,212 円																													

No. 58242-1

## ご利用明細書

 THE GLOBAL VIEW

Description

 THE GLOBAL VIEW NAGASAKI  
 〒850-0045 長崎県長崎市宝町2-26  
 TEL : 095-821-1111  
 FAX : 095-823-4309

お名前(Name)

水野 恵

様

T6010001132678

お部屋 Room	ご到着日 Arrival	泊数 Nights	ご出発日 Departure	人数 Persons	発行日 Issue	担当 Clerk	頁 Page
1241	2026/01/29	1	2026/01/30	1	2026/01/29	石田 雅典	1

日付 Date	お部屋 Room	ご利用明細 Description	単価 Unitprice	数量 QTY	金額 Charges	入金 Payment
01/29	1241	ご宿泊代 (朝食付) 宿泊税 現金 ポイント・クーポン・補助 10%対象 (内消費税)	13,680	1	13,680 200 13,680 1,243	12,512 1,368
ご署名 Signature					ご利用合計 Total	請求額 Balance
会社名 Firm					13,880	0

(宿泊税 200/ 内消費税 (10%) 1,243)

58242-1

## 領収書

お名前(Name)

水野 恵

様

## RECEIPT

 THE GLOBAL VIEW

 THE GLOBAL VIEW NAGASAKI  
 〒850-0045 長崎県長崎市宝町2-26  
 TEL : 095-821-1111  
 FAX : 095-823-4309

T6010001132678

予約金・現金 Advance	クーポン Coupon	クレジット Card
12,512		
売掛金・ポイント Credit	ご返金 Repayment	領収額 Receipt
1,368		12,512

 (消費税対象 (10%) 13,680)  
 (宿泊税 200/ 内消費税 (10%) 1,243)

発行月日 (Issue)

2026/01/29

 収入  
印紙

# 視 察 報 告 書

令和 8年 2月 2日

豊橋市議会議長 小原昌子 様

視察者氏名 水野 恵



次のとおり、視察を実施しましたので関係書類を添えて報告します。

1 視察期間

1

令和 8年 1月 29 日 ～ 令和 8年 1月 30日

2 視察先、視察内容等

視察日時	視 察 先	視察項目・視察内容・所感	
令和 8年 1月 29 日  14 時～15 時	対応者：福岡市 環 境局 循環型社会推 進部 ごみ減量推進 課長 江頭英恵様	視察項目	使用済みの食用油の回収について
		視察内容	1. 回収に至った経緯について 2. 回収時の課題とその対応について 3. 活用実績の効果（環境面の財政面）について 4. 市民の環境意識への変化について 5. 課題や効果を踏まえた今後の取り組みについて
		所感	家庭から出される廃食用油を区役所などの公共施設や民間のスーパーマーケットに設置した資源物回収拠点で回収し、再生事業者がバイオディーゼル燃料（BDF）に再生している。製造されたBDFが、全量が日本空港(株)の福岡空港内作業車両で軽油の代替として使用されている。サラダ油、オリーブオイルなどの常温で液体の植物性食用油が回収対象の油となっている。回収方法は廃食用油をペットボトルに入れて、回収拠点に設置した回収ボックスに持ち込むことになっている。現在公共施設 9 か所、市内の民間小売店 20 か所に設置してある。課題としては、民間施設における拠点増設にあたっては、回収ボックスの設置スペースの

			<p>問題や管理負担・安全面に関する懸念が示されることが多い。公共施設の回収拠点は、所在地や開設時間の点で全ての市民にとって利便性が高いとは言えない。無人の回収拠点では、家庭ごみや回収対象外の油などの回収不適物の持ち込みを完全に防ぐことが難しい。市民の出しやすさを優先し、ペットボトル回収方式としているが、油回収後のペットボトルは廃棄せざるをえないなどの課題がある。今後の取り組みとしては、より利便性の高い場所（民間施設）に回収拠点を増設し、市民にとって出しやすい環境づくりを整備、使用済食用油がリサイクルできること及び回収場所についてさらに周知啓発、回収不適物混入のための広報を強化、市民アンケートにより意識調査を行い、認知度や課題について把握した上でより効果的な手法を検討していく。福岡市の取り組みを参考に本市でも使用済みの食用油の回収を進めていきたい。</p>
<p>令和 8 年 1 月 30 日  10 時～11 時 30 分</p>	<p>対応者：長崎市原爆資料館平和推進課 荒巻健太様 長崎市原爆資料館平和推進課 学芸員 後藤杏様</p>	<p>視察項目  視察内容    所感</p>	<p>長崎原爆資料館について</p> <ol style="list-style-type: none"> <li>1. 若い世代に自分ごととして捉えてもらうための工夫について</li> <li>2. 小学生と中高生で展示の伝え方の工夫について</li> <li>3. 語り部の高齢化に伴う継承の課題について</li> <li>4. 地域との連携について</li> </ol> <p>1.若い世代に“自分ごととして捉えてもらうための工夫について 長崎市では市内小中学生への平和教育・平和学習の充実を図るため、平和学習発表会の開催や平和学習教材の配布を行っている。また、青少年がさまざまな視点から平和について考え、行動することにより、被爆体験の継承と平和意識の高揚を図るため、青少年ボランティアの育成や青少年ピースフォーラムの開催を実施している。また、長崎原爆資料館の展示室の利用料金について、次代を担う若者が被爆の実相をより学びやすい環境を整えるため、令和 8 年 4 月 1 日から高校生以下を「無料」（現在 100 円）としている。なお、一般料金は現行の 200 円のまま据え置きする。</p> <p>2.小学生と中高生で展示の伝え方の工夫について 長崎原爆資料館の展示の特徴として、次の点が挙げられる。原爆資料館は基本理念で「原爆被爆の</p>

体験の次世代を担う子供たちに語り伝える」ことを掲げており、展示については「歴史的事実と国際的視野を踏まえ、被災資料・写真、また映像・音響などを使って核兵器の脅威と非人道性、戦争の悲惨、平和の大切さをわかりやすく展示する」ことに重きを置いている。一つのフロアで展示を完結させ、導線もシンプルにすることで、修学旅行生のように時間のない観覧者でも1時間で一通り展示を見ることができるようになっている。展示については、原爆被害の悲惨さを伝えつつも「なぜ原爆は投下されたのか」「原子爆弾とは何か」「放射線の影響」などの疑問を歴史的・科学的知見からわかりやすく答えられる総合的で体系的な展示を行っている。

3. 語り部の高齢化に伴う「継承」の課題について  
被爆者の平均年齢は令和7年度現在で86歳を超え、被爆者のいない時代が近づいており、次世代への継承の視点がより一層重要となってきた。長崎市では、語り継ぐ被爆体験（家族・交流証言）事業を実施しており、被爆者から被爆体験を受け継ぎ、その体験を語ることでできる次世代の講話者（家族・交流証言者）を育成している。

#### 4. 地域との連携について

長崎原爆資料館には、被爆の実相と平和への願いを伝えるため、主に地域の方で構成される「平和案内人」というボランティアガイド（事業主体：公益財団法人長崎平和推進協協会）が常駐し、展示室内の案内を行うなど、連携して館を運営している。また、そのほかにも、長崎市が実行委員会事務局として、地域の子供達から高齢者まで幅広い年代の方が平和祈念像前から原爆落下中心地まで行進し、原爆で犠牲になられた方を追悼する「市民大行進」を開催しているほか、長崎県、長崎市及び長崎大学が協力連携し、核兵器廃絶の実現に寄与することを目的として、平成24年10月4日に核兵器廃絶長崎連絡協議会（PCU-NC）を設立し、専門家による市民向けの講演会等の実施や情報発信、次世代を担う人材の育成、国内外の平和・軍縮研究機関等のネットワークの構築の支援等を行っている。

# 福岡市の家庭系廃食用油 回収事業について

福岡市環境局循環型社会推進部ごみ減量推進課

## 事業の概要

### ■ 事業目的

ごみの減量及び脱炭素社会の推進

### ■ 事業内容

家庭から出される廃食用油を、区役所などの公共施設や民間のスーパーマーケットに設置した資源物回収拠点で回収し、再生事業者が**バイオディーゼル燃料（BDF）**に再生します。

製造されたBDFは、全量が日本航空（株）の福岡空港内作業車両で軽油の代替として使用されています。（令和7年5月～）

### ■ 回収対象の油

サラダ油、オリーブオイルなどの常温で液体の植物性食用油

※ラードなどの動物性油やエンジンオイルなどの鉱物油は対象外



# 長崎原爆資料館

## NAGASAKI ATOMIC BOMB MUSEUM

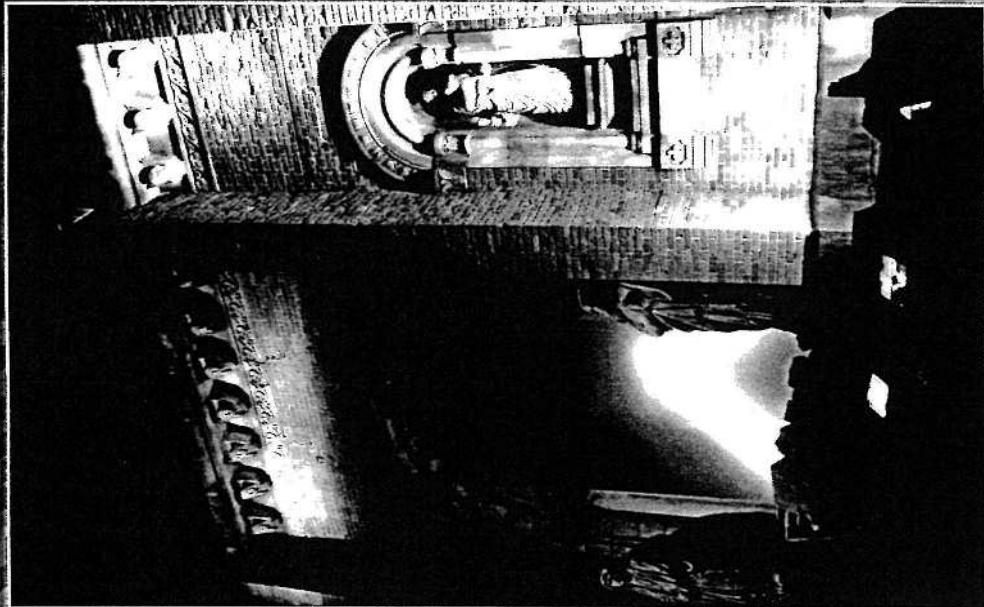

ウェブサイト



QRコードを読み取って解説をご覧ください。  
展示室内の番号に対応しています。

〒852-8117 長崎市平野町7番8号  
TEL 095-844-1231 FAX 095-846-6170  
E-mail genbaku@city.nagasaki.jp

### 利用のご案内

観覧料	区分	個人	団体 (15名以上)
	一般	200円	160円
	小・中・高校生	100円	80円

※幼児の方は無料です。  
**開館時間** ●8時30分～17時30分(入館は17時まで)  
                   5～8月～18時30分(入館は18時まで)  
**休館日** ●12月29～31日  
**駐車場** ●有料(バス12台、普通車71台)

### 交通のご案内

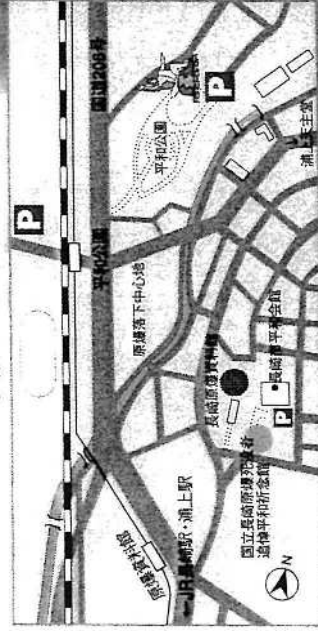

- JR長崎駅から  
 ・市内電車……赤迫行で原爆資料館下車徒歩5分  
 ・バス……長崎バス1・2・9番系統で原爆資料館下車徒歩5分
- 長崎空港から  
 ・リムジンバス……浦上経由長崎駅前行で平和公園下車徒歩約5分
- JR浦上駅から 徒歩15分

(あわせてご覧ください)

体験記や証言の閲覧は、隣接の長崎追悼平和祈念館へ(入場無料)

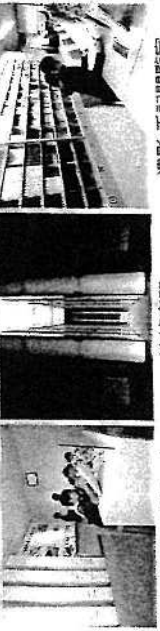

平和のメッセージコーナー

追悼空間

遺影・手記閲覧室

### はじめに

1945年8月9日、午前11時2分、長崎の上空で一発の原子爆弾が炸裂しました。長崎の街はほとんどが破壊され、多くの人々の生命が奪われました。かろうじて生き残った人々も、心と体に大きな痛手を受け、多くの被爆者がいまなお苦しんでいます。

長崎原爆資料館は、長崎市の原爆被爆50周年記念事業の一として、1996(平成8)年4月にそれまで被爆資料を展示していた長崎国際文化会館を建て替えて開館しました。当館では、被爆資料や被爆の惨状を示す写真などの展示をはじめ、原爆が投下されるに至った経緯、核兵器開発の歴史、平和希求などのストーリー性のある展示を行っています。

### 館内施設のご案内

- 常設展示室(地下2階)  
 常設展示室では、大型被災資料の展示や被爆した浦上天主堂の削壁の再現造型などにより、被爆直後の長崎の惨状を再現しています。また、遺品や被爆資料、被爆の惨状を示す写真、映像資料等を利用してわかりやすい展示を行っています。
- 企画展示室(地下2階)  
 常設展示を補完し、原爆や平和についての理解を深めてもらうため、年に数回企画展を開催しています。  
 ※時期により開催していないこともあります。
- ガイドレシーバーの貸出(地下2階観覧券売場)  
 常設展示や長崎原爆についての解説が聴ける音声ガイドの貸し出しをしています。言語については、日本語・英語・中国語・韓国語・スペイン語・ドイツ語・オランダ語・ロシア語・フランス語・アラビア語・ポルトガル語・ブラジルポルトガル語に対応しています。(1台157円)
- 書籍売店(地下1階)  
 原爆や平和に関する図書などを販売しています。

原爆資料館ホール(地下1階)  
 平和学習、講演会、各種イベント等の会場として、有料で貸出を行っています。

平和学習室(地下1階)  
 被爆者による被爆体験講話などの平和学習を行っています。

図書室(1階)  
 開館時間●9時～17時(月曜日休み)

いこいの広場(地下1階)  
 来館者のための休憩場所です。

その他  
 喫茶室、コインロッカーがあります。



いこいの広場

### 周辺施設のご案内

長崎原爆資料館に隣接する施設として、国立長崎原爆死没者追悼平和祈念館、長崎市平和会館があります。

政務活動費支出伝票

議 員 名	水野 恵
収支一覧番号	54
支 出 日	1月30日
項 目	資料作成費
支出内容	10. 11. 12月分コピー代
金 額	2,716 円
支 出 先	(株) イクモ
備 考	

領収書等添付欄  別紙に添付



政務活動費支出伝票

議員名	水野 恵
収支一覧番号	51
支出日	1月31日
項目	資料購入費
支出内容	1月分新聞購読料
金額	8,670 円
支出先	中日新聞豊橋吉田方専売所(有) 佐藤新聞店
備考	

領収書等添付欄  別紙に添付

領収証

水野 恵様

銘柄名(※は軽減税率対象)	部数	金額	備考
*中日新聞 朝刊	1	3,400	
*東日新聞	1	2,500	
*東愛知新聞	1	2,770	

2026年 1月分

お問合せNo. 6715

( 14) 169.00集金

(8%対象 8,670 税 642)

(10%対象 0 税 0)

合計金額  
8,670 円

登録番号 T7180302007545

毎度ご購入、まことに  
ありがとうございます。  
金額には消費税が  
含まれています。

1月31日  
クレジット払い始めました  
従業員募集

中日新聞 豊橋吉田方専売所

(有)佐藤新聞店

豊橋市福口町五丁目2番12号

TEL 0532-31-2768

政 務 活 動 費 支 出 伝 票

議 員 名	水野 恵
収 支 一 覧 番 号	52
支 出 日	2月7日
項 目	資料作成費
支出内容	インク代
金 額	13,090 円
支 出 先	株式会社エディオン
備 考	

領収書等添付欄  別紙に添付

# EDON

発行者  
河村

株式会社 エディオン  
登録番号: T3240001041231  
(作成年)  
大阪府大阪市北区中之島二丁目  
3番33号

2026年02月07日

水野 悠

領収証

金額 ¥13,090

但しポイント

消費税等1,190円含んでおります



10%対象  
10%対象消費税

¥13,090  
¥1,190

金額	内訳
現金	13,090
クレジット	0
ギフト券等	0
ポイント	0
振込	0

発行店 No.315699997  
豊橋店  
電話番号 0532-51-5211

## お買上明細書

発行日 2026年02月07日(土) 14:40

店: 04378 豊橋店

登録番号: T3240001041231

電話 0532-51-5211

レジ担当者: 0057

販売担当者: 0057

No. 04378-315-699997

POS: 315

取引種別: 持帰

プリンタ消耗品

エプソン

IB07CL4B

4988617378315 1

¥13,090

(値引きクーポン利用

¥600)

クーポン

ご利用

10%OFFクーポン No.202602

2800084528616 2

合計金額

¥13,090

(10%対象

¥13,090)

(10%対象消費税

¥1,190)

現金領収額

¥13,090

お預り

¥20,100

お釣り

¥7,010

今回ポイント 119ポイント

このポイントはエディオンカード・  
IDカード会員様のみ有効です。

利用可能ポイント

127ポイント

予定ポイント数

0ポイント

2026/03/31まで

0ポイント

2027/03/31まで

0ポイント

2028/03/31まで

127ポイント

年度別ポイントを更新するのに  
多少の時間がかかります。

商品の返品・交換につきましては  
必ずこのレシートをお持ち下さい。  
お持ちでないと対応致しかねます

上記「お買上明細書」の金額はお買  
上金額を表示するもので、領収金額  
とは異なる場合がございます。



政務活動費支出伝票

議員名	水野 恵
収支一覧番号	53
支出日	2月10日
項目	広報費
支出内容	公明党 豊橋市議会だより No.58 1500部
金額	66,000 円
支出先	豊陽印刷株式会社
備考	

領収書等添付欄  別紙に添付

# 領 収 書

水 野 恵 様

2026年 2月 10日

金 額 ￥ 66,000.-

上記金額正に領収致しました

但し 市議会だより58号1,500部印刷代として  
消費税6,000円含む

**豊陽印刷株式会社**

HOYO PRINTING CO., LTD.

登録番号:T6180301007043 〒440-0812 愛知県豊橋市東新田3丁目  
TEL<0532>54-2181・FAX<0532>54-0506



# 公明党 豊橋市議団 市議会だより

No. 58

令和8年  
新春号

編集・発行 / 公明党豊橋市議団

## ごあいさつ



立春を迎え、暦の上では春となりました。まだ寒さの厳しい日が続いておりますが、皆さまお変わりなくお過ごしでしょうか。さて、私はこれまで中学校における救命講習について、中学2年生全員が実技講習を確実に受講できる体制づくりの必要性を、繰り返し訴えてまいりました。昨年12月の一般質問では、こうした思いに対し、実現に向けて前向きなご答弁をいただくことができました。子どもたちが命の大切さを学び、いざという時に行動できる力を身につけることは、地域全体の安心・安全にもつながります。本年も、一つ一つの課題に誠実に向き合い、市民の皆さまの声を市政にしっかりと届けながら、暮らしの安心と未来への希望につながる取り組みに努めてまいります。



水野 恵



▲政策企画室にて

## 市長へ新年度予算要望！

日本をめぐる昨今の世界情勢は、日中関係の冷え込みやトランプ関税への不透明感、さらに政府の経済政策への不安も重なり、円安・物価高は人々の生活に多大な影響を及ぼしています。本市を少しでも元気にすべく、新年度の予算に向けて86の要望項目にまとめ市長に提出しました。少しだけ紹介しますと、ナンバープレート付き中古軽自動車の課税免除、アリーナを含む豊橋公園東側エリアの整備促進、中小企業や農業従事者への国の補助金を活用した支援、公共交通の維持のための取組み推進、軽度認知症を早期発見するための無料の物忘れ検診の実施、小中学校における応急手当の啓発の取組み、感震ブレーカーの設置促進に向けた取組み、大規模災害を想定した事前復興計画の策定などです。