

第3編 災害応急対策

第1章 活動態勢（組織の動員配備）

■ 基本方針

- 市長及び知事は、災害対策基本法第23条又は第23条の2の規定に基づき、応急対策の推進を図る中心的な組織としてそれぞれの災害対策本部を速やかに設置し、その活動態勢を確立する。
- 一定規模以上の災害が発生した際における災害救助事務について、県又は救助実施市（令和元年12月2日名古屋市指定）が救助の主体となり災害救助を実施する。
- 各防災関係機関は災害の発生を防御し、応急的救助を行う等災害の拡大を防止するための活動態勢を整備する。
- 要員（資機材も含む。）の配置等については、複合災害の発生も念頭において行う。

第1節 豊橋市の活動態勢

1 豊橋市防災会議

[資料編：XI-1-(1), (2), (3)]

災害対策基本法第16条の規定により、市長の附属機関として設置し、市域に係る防災に関する基本方針並びに市の業務を中心とした市域内の公共的団体その他関係機関の業務を包括する総合的な地域防災計画の作成及びその実施の推進を図るとともに、災害発生時の情報の収集、各機関の実施する災害応急対策の連絡調整、非常災害時における緊急措置に関する計画の作成及びその実施の推進を図る。

2 豊橋市災害対策本部

[資料編：XI-1-(4)]

市は、市域において災害が発生し、又は発生するおそれがある場合、第一次的な防災上の責務を有する団体として、関係法令、県地域防災計画及び市地域防災計画の定めるところにより、県、他の市町村、指定地方行政機関、市内の公共的団体、住民等の協力を得て、その有する全機能を発揮し災害応急対策を行う。

(1) 災害対策本部の設置及び廃止の時期と県等への報告

災害対策基本法第23条の2の規定により、市域に災害が発生し、又は発生するおそれがある場合において、必要があると認めるときは、市長は、災害対策本部（以下「本部」という。）を設置する。また、市長は、災害地に現地本部を置くことができる。

ア 設置

(ア) 本部は、次に掲げる場合に設置する。

- a 市域に気象業務法（昭和27年法律第165号）に基づく波浪、大雨、暴風、高潮、暴風雪又は大雪特別警報が発表されたとき。
- b 市域に気象業務法に基づく大雨、暴風、洪水、暴風雪、大雪、高潮警報又は波浪特別警報が発表されたとき。
- c 豊橋市水防計画に定める洪水予報河川の基準地点の水位又は水位情報周知河川の水位観測所における基準水位が、氾濫注意水位に達したとき。

- (イ) 市長は、次に掲げる場合で必要と認めるときは、本部を設置する。
 - a 市域に気象業務法に基づく大雨、強風、洪水、高潮その他の注意報が発表されたとき。
 - b その他市域に災害が発生し、又は発生がするおそれがあるとき。

イ 廃止

市長は、市域に災害が発生するおそれが解消したと認めるとき、又は災害応急対策がおおむね完了したと認めるときは、豊橋市災害対策本部規程第5条に基づく本部員会議の意見を聞いて本部を廃止する。

ウ 県等への報告

市長は、本部を設置又は廃止したときは、直ちにその旨を東三河方面本部（東三河総局）へ報告するとともに、警察等の関係機関に通報するものとする。ただし、東三河方面本部に連絡が出来ない場合は、直接、県災害対策本部に報告する。

(2) 本部の組織及び運営等

本部の組織、所掌事務、非常配備体制及び勤務時間外等における職員の動員方法については、市の各行政組織における非常時の事務及び業務を基準とし、災害に即応できるよう定めるものとする。さらに、本部の下に、防災活動の基本方針等を協議決定する本部員会議を設置し、迅速かつ的確な災害応急諸対策の実施を期するものとする。

(3) 「豊橋市水防計画」による「豊橋市水防本部」は、本部が設置された場合には本部に包括されるものとする。

3 職員の配備と標識

(1) 本部職員等の配備体制

予想される災害の規模、あるいは災害が発生した場合の被害の程度により、本部の体制に段階を設けるよう基準を定めて配備計画を立てておくものとする。

(2) 本部並びに本部職員等の標識

本部の所在、本部長、副本部長、職員の身分を明確に表示するため、標識を定めておくものとする。

さらに、災害時における職員のサービスの基準となる職員の職務に対する自覚、参集の義務等服務心得を定めるよう考慮するものとする。

4 防災組織の整備

本部の各部班は、その任務分担を明確にし、また、消防機関、水防関係等の実働隊にあたっては、責任担当区域を定め、災害時の配置分担と執務方法、集合場所等を定めておくものとする。

5 職員の動員

災害の発生が予想される場合、あるいは災害が発生した場合に災害応急措置を迅速かつ的確に実施するため、職員の動員に関する伝達並びに配備計画に基づく活動に関し定めるものとする。

(1) 平常勤務時の伝達系統及び方法

気象台等から災害発生のおそれのある気象情報、又は災害に関する情報を収受した場合、あるいは災害が発生し直ちに応急措置を実施する必要があると認められる場合等における指示伝達系統及び方

法並びに連絡責任者を具体的に定めておくものとする。

(2) 休日又は勤務時間外における伝達

ア 非常連絡

通信担当職員が災害に関する情報又は通報を受けた場合の防災主管課長への連絡等伝達系統、方法を具体的に定めておくものとする。

イ 各職員に対する連絡

所属ごとに非常連絡員を設置し、直ちに各班の非常連絡、所要職員の動員ができるよう措置しておくものとする。

ウ 職員の非常登庁

職員は、勤務時間外又は休日等において登庁の指示を受けたとき、又は災害の発生あるいは災害発生のおそれがある情報をラジオ、テレビ等により知ったときは、直ちに登庁するよう基準を定めておくものとする。

エ 職員の応援

災害応急対策を総合的に実施するため本部長は、災害時の状況及び応急措置の推移により、各部班の業務の実態に応じて所属の職員を他の部班に応援させるものとし、その具体的方法について定めておくものとする。

6 活動

災害の発生が予想される場合、あるいは災害が発生した場合等の各非常配備体制下における各部班及び職員ごとの具体的な活動は、実施要領に定め、災害応急対策を迅速かつ的確に実施するよう努めるものとする。

第2節 県及び防災関係機関の活動体制の整備

1 県における措置

県の地域に災害が発生し、又は発生するおそれがある場合で知事が必要と認めたときは、災害対策基本法及び愛知県災害対策本部条例の規定により県災害対策本部を設置する。

2 防災関係機関における措置

(1) 組織及び活動体制

防災関係機関は、災害発生時において、その所掌する災害応急対策を速やかに実施するとともに、他の防災関係機関が実施する災害応急対策が円滑・的確に行われるよう、お互いに平時から災害時の対応についてコミュニケーションをとっておくこと等により、「顔の見える関係」を構築し信頼感を醸成するよう努め、相互の緊密な協力体制を整えておくものとする。

(2) 勤務時間外における体制の整備

防災関係機関は、休日及び夜間の勤務時間外における災害発生に備えた情報連絡体制を、あらかじめ整えておくものとする。

(3) 惨事ストレス対策

ア 捜索、救助・救急又は消火活動を実施する各機関は、職員等の惨事ストレス対策の実施に努める

ものとする。

イ 消防機関は、必要に応じて、消防庁等に精神科医等の専門家の派遣を要請するものとする。

第3節 職員の派遣要請

1 市における措置

(1) 国の職員の派遣要請（災害対策基本法第29条）

市長は、災害応急対策又は災害復旧を実施するに当たり当該機関の職員のみでは不足する場合、指定地方行政機関の長に対して、職員の派遣を要請することができる。

(2) 他市町村の職員の派遣要請（地方自治法第252条の17）

市長は、市の事務処理のため特別の必要があると認める場合、他の市町村長に対して、職員の派遣を要請することができる。

(3) 職員派遣のあっせん要求（災害対策基本法第30条）

市長は、知事に対し災害対策基本法第29条の規定による指定地方行政機関の職員の派遣について、あっせんを求めることができる。

また、市長は、知事に対し地方自治法第252条の17の規定による他の市町村職員の派遣について、あっせんを求めることができる。

(4) 被災市町村への市職員の派遣

市は、被災市町村に職員を派遣する場合、地域や災害の特性等を考慮した職員の選定に努めるものとする。その際、新型コロナウイルス感染症を含む感染症対策のため、派遣職員の健康管理やマスクの着用等を徹底するものとする。

2 県における措置

(1) 国の職員の派遣要請（災害対策基本法第29条）

知事は、災害応急対策又は災害復旧を実施するに当たり当該機関の職員のみでは不足する場合、指定行政機関又は指定地方行政機関の長に対して、職員の派遣を要請することができる。

(2) 他都道府県の職員の派遣要請（地方自治法第252条の17）

知事は、都道府県の事務処理のため特別の必要があると認める場合、他の都道府県知事に対して、職員の派遣を要請することができる。

(3) 職員派遣のあっせん要求（災害対策基本法第30条）

知事は、内閣総理大臣（消防庁）に対し災害対策基本法第29条の規定による指定行政機関又は指定地方行政機関の職員の派遣について、あっせんを求めることができる。

また、知事は、内閣総理大臣（消防庁）に対し地方自治法第252条の17の規定による他の都道府県職員の派遣について、あっせんを求めることができる。

(4) 被災市町村への県職員の派遣

県は、被災市町村に職員を派遣する場合、地域や災害の特性等を考慮した職員の選定に努めるものとする。その際、新型コロナウイルス感染症を含む感染症対策のため、派遣職員の健康管理やマスク着用等を徹底するものとする。

第4節 災害救助法の適用

1 県における措置

(1) 災害救助法の適用

知事は災害救助法に定める程度の災害が発生した市町村（救助実施市を除く。以下この節において同じ。）の区域について、災害救助法を適用する。なお、災害が発生するおそれがある場合、国に設置された特定災害対策本部、非常災害対策本部又は緊急災害対策本部の所管区域内においても、災害救助法を適用することができる。

(2) 救助の実施

知事は、災害救助法が適用された市町村において、現に救助を必要とする者に対して応急的に必要な救助を行う。

救助の対象、方法、経費及び期間については、災害救助法施行細則による。ただし、この基準により救助を適切に実施することが困難な場合は、知事は内閣府に協議し、その同意を得て特別基準により実施するものとする。

なお、災害が発生するおそれがある段階において、災害救助法が適用された場合に行う主な救助の種類は、次表のとおり。

(3) 市町村への委任

知事は、救助を迅速に行うため必要があると認めるときは、その権限に属する救助の実施に関する事務の一部を市町村長に委任する。

なお、委任は災害救助法が適用された都度、市町村に通知することにより行うものである。事務委任により想定している各救助事務の実施者は次表のとおり。

救助の種類	実施者	
	局地災害の場合	広域災害の場合
避難所の供与	市町村（県が委任）	
要配慮者の輸送	市町村（県が委任）	
応急仮設住宅の設置	県（建設局）	
食品の給与	市町村（県が委任）	
飲料水の供給	市町村（県が委任）	
被服、寝具の給与	市町村（県が委任）	
医療、助産	市町村（県が委任）	県（福祉局、保健医療局） 日本赤十字社愛知県支部
被災者の救出	市町村（県が委任）	
住宅の応急修理	市町村（県が委任）	県（建設局）
学用品の給与		
市町村立学校児童生徒分	市町村（県が委任）	
県立学校、私立学校等児童生徒分	県（県民文化局、教育委員会）	

救助の種類	実施者	
	局地災害の場合	広域災害の場合
埋葬	市町村（県が委任）	
死体の捜索及び処理	市町村（県が委任）	
住居又はその周辺の土石等の 障害物の除去	市町村（県が委任）	

(4) 救助の委任の留意点

市町村へ事務を委任した場合であっても、その救助の実施責任は県にあるので、県は常にその状況把握に努め、万一、市町村において、事務の遂行上不測の事態が生じた場合等には、県において委任元としての責任を持って市町村に対する助言を行う等、適切な事務の遂行に努めることとする。

(5) 日本赤十字社愛知県支部への委託

知事は、医療及び助産等の実施に関して必要な事項を日本赤十字社愛知県支部に委託する。ただし、必要がある場合は、知事は委任に関わらず医療及び助産等のために必要な措置を講じる。

(6) 災害救助法が適用された場合の留意事項

知事は、救助実施市を含む複数の市町村に災害救助法が適用されるような大規模災害時には、災害救助法に基づき県の広域調整の下で救助を実施するため、被災者に公平かつ迅速な救助を行えるよう、災害救助に係る愛知県資源配分計画に基づき、救助実施市の長と必要な情報を共有し、救助を行うものとする。

2 市における措置（救助実施市を除く）（災害救助法第13条）

(1) 救助の実施

市長は、市の区域に災害救助法が適用され、知事の委任を受けた場合、災害救助法に基づく救助を行う。

(2) 県が行う救助の補助

市長は、知事から委任を受けた救助以外に県が行う救助の補助を行う。

3 日本赤十字社愛知県支部における措置（災害救助法第15,16条）

日本赤十字社愛知県支部は、その使命に鑑み、救助に協力するとともに、知事及び救助実施市の長の委託を受けて、次に掲げる事項を行う。

(1) 避難所の設置の支援として、生活環境の整備及びこころのケアを行う。

(2) 医療、助産及び死体の処理（一時保存を除く。）を行う。

第2章 避難行動

■ 基本方針

- 市長は、災害対策基本法等に基づき必要に応じて避難のための可能な限りの措置をとることにより、生命及び身体の安全の確保に努めるものとする。
- 被害を最小限にとどめるため、気象業務法に基づく、警報、注意報及び情報、水防法に基づく洪水予報及び水防警報並びに土砂災害防止法に基づく土砂災害警戒情報等を迅速かつ確実に住民等へ伝達する。
- 災害応急対策責任者（災害対策基本法第51条）は、気象警報等の発受伝達が迅速かつ正確になされるよう、自らの機関の体制及び関係機関との連携体制を整備する。特に、休日・夜間における体制及び通常伝達系統の障害時における体制に留意するものとする。
- 高齢者等避難の発令により、高齢者や障害者等、避難行動に時間を要する避難行動要支援者の迅速な避難や、風水害による被害のおそれが高い区域の居住者等の自主的な避難を促進する。

第1節 気象警報等の発表、伝達

1 名古屋地方気象台における措置

名古屋地方気象台は、気象業務法に基づく特別警報・警報（該当する警戒レベル相当情報を含む。ただし、航空機、鉄道、電気事業等の利用に適合するものを除く。）を発表・切り替え・解除した場合は、消防庁・県・第四管区海上保安本部・東日本電信電話株式会社又は西日本電信電話株式会社・日本放送協会・国土交通省機関に通知しなければならない。

同地方気象台は、気象業務法に基づく情報及び同法施行令に定める注意報等（ただし、航空機、鉄道、電気事業等の利用に適合するものを除く。以下「注意報等」とする。）を発表・切り替え・解除した場合は、消防庁・県・第四管区海上保安本部・日本放送協会・国土交通省機関に伝達する。

また、同地方気象台は、報道機関及び警報・注意報等により措置の必要があると認める機関に対しては、専用通信施設及び公衆通信施設により、警報・注意報等を伝達する。

2 洪水予報（中部地方整備局及び名古屋地方気象台における措置）

中部地方整備局及び名古屋地方気象台は、豊川及び豊川放水路について、気象等の状況により洪水のおそれがあると認められるとき（氾濫注意情報（警戒レベル2相当情報〔洪水〕）、氾濫警戒情報（警戒レベル3相当情報〔洪水〕）、氾濫危険情報（警戒レベル4相当情報〔洪水〕）及び氾濫発生情報（警戒レベル5相当情報〔洪水〕））は、共同して洪水予報を発表し、関係機関に連絡する。

3 洪水に係る水位情報の周知（県における措置）

県は、柳生川、梅田川、佐奈川、音羽川について、当該河川の水位が氾濫危険水位（警戒レベル4相当情報〔洪水〕（洪水特別警戒水位））に達したときは、その旨を関係機関に通知するとともに、県民に周知する。

4 高潮に係る水位情報の周知（県における措置）

県は、三河湾・伊勢湾沿岸（田原市伊良湖町地先から弥富市鍋田町地先まで）について、水位が高潮特別警戒水位（警戒レベル5相当情報〔高潮〕）に達したときは、高潮氾濫発生情報を、関係機関に通知するとともに、県民に周知する。

5 水防警報（中部地方整備局及び県における措置）

- (1) 中部地方整備局は、豊川及び豊川放水路について、洪水によって災害が起こるおそれがあるとみとめられたときは、水防警報を発表し、関係機関に連絡する。
- (2) 県は、愛知県沿岸について、洪水又は高潮によって災害が起こるおそれがあるとみとめられたときは、水防警報を発表し、関係機関に連絡する。

6 土砂災害警戒情報（名古屋地方気象台及び県における措置）

名古屋地方気象台及び県は、大雨警報（土砂災害）の発表後、命に危険を及ぼす土砂災害がいつ発生してもおかしくない状況となったときに、市町村長の避難指示の発令判断や住民の自主避難の判断を支援するため、対象となる市町村を特定して警戒を呼び掛ける情報を共同で発表し、関係機関に連絡する。市町村内で危険度が高まっている詳細な領域は、土砂キキクル（大雨警報（土砂災害）の危険度分布）で確認することができる。危険な場所から避難が必要とされる警戒レベル4に相当。

また、県は、土砂災害警戒情報を補足し、避難情報の発令対象地域を特定するための参考情報として、降雨時の土砂災害の危険度を地域ごとに示した情報（メッシュ情報）を該当する警戒レベル相当情報を付して市町村や住民に提供する。

7 土砂災害緊急情報（中部地方整備局及び県における措置）

中部地方整備局及び県は、大規模な土砂災害（河道閉塞による土石流・湛水、地すべりなど）が急迫した場合は、緊急調査を実施し、重大な土砂災害の切迫した危険があると認めるときは、その結果を土砂災害緊急情報として関係市町村へ通知するとともに、県民に周知する。

8 県における措置

県は、警報・注意報等を専用通信施設により、県の出先機関及び市町村に伝達する。

9 西日本電信電話株式会社における措置

西日本電信電話株式会社は、公衆通信施設等により一般通信に優先して警報を関係市町村に通知する。

10 日本放送協会における措置

日本放送協会は、特別警報が発表された際には、住民への通知もしくは周知の措置を取らなければならない。

また、同放送局は、特別警報、警報を直ちに放送する。

11 市における措置

市は、特別警報が発表された際には、住民への通知もしくは周知の措置をとらなければならない。

また、市は、市地域防災計画の定めるところにより、必要事項を住民及び所在の官公署へ周知する措置をとらなければならない。

12 その他の防災関係機関における措置

その他の機関は、法令及び自らの防災計画等により、必要な措置を執る。

13 気象予報警報等の伝達系統

(1) 気象警報等

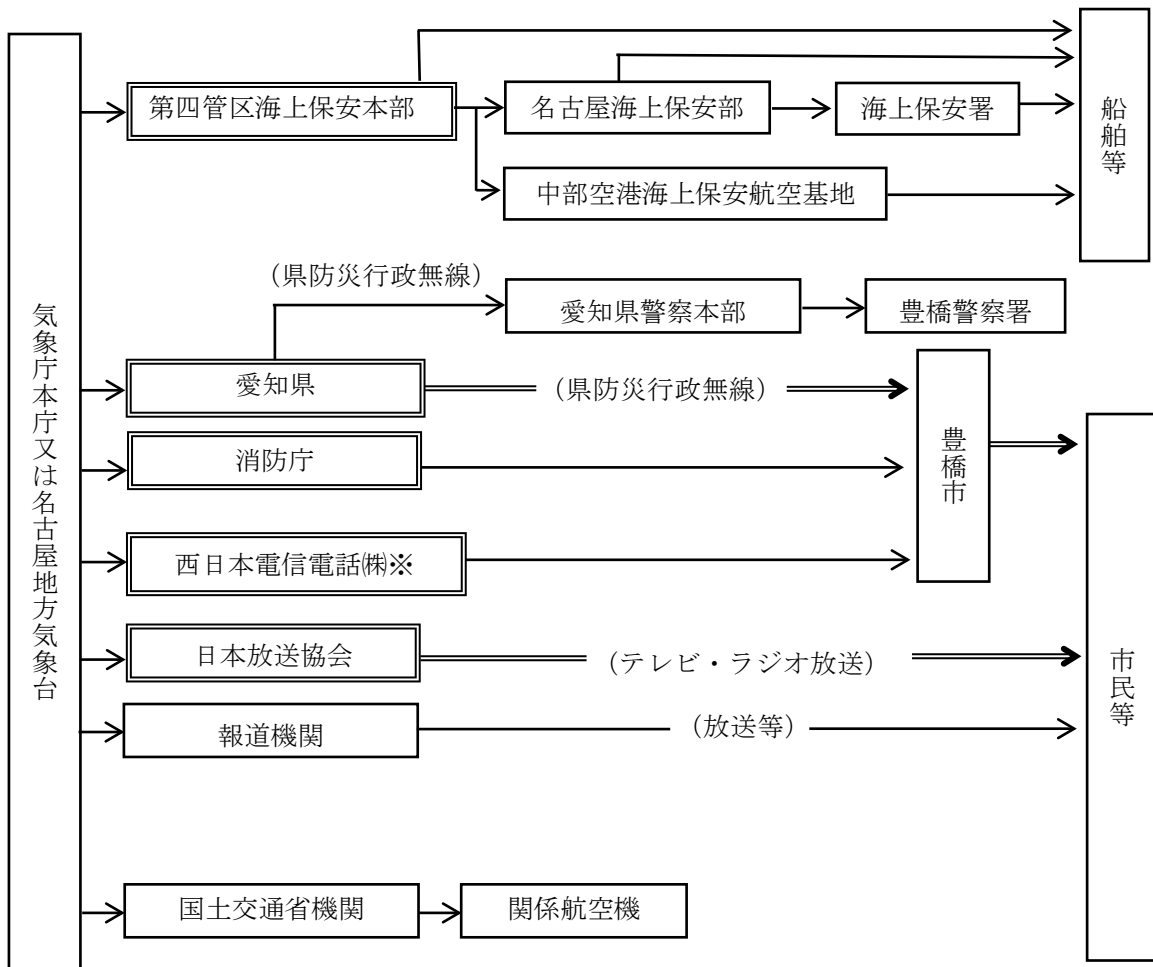

注 1) 二重枠で囲まれている機関は、気象業務法施行令第 8 条第 1 号及び 3 号の規定に基づく法定伝達先。

注 2) 二重線の経路は、気象業務法第 15 条の 2 によって、特別警報の通知もしくは周知の措置が義務づけられている伝達経路。

(2) 洪水予報

国土交通大臣・名古屋地方気象台の発表する洪水予報（豊川及び豊川放水路）

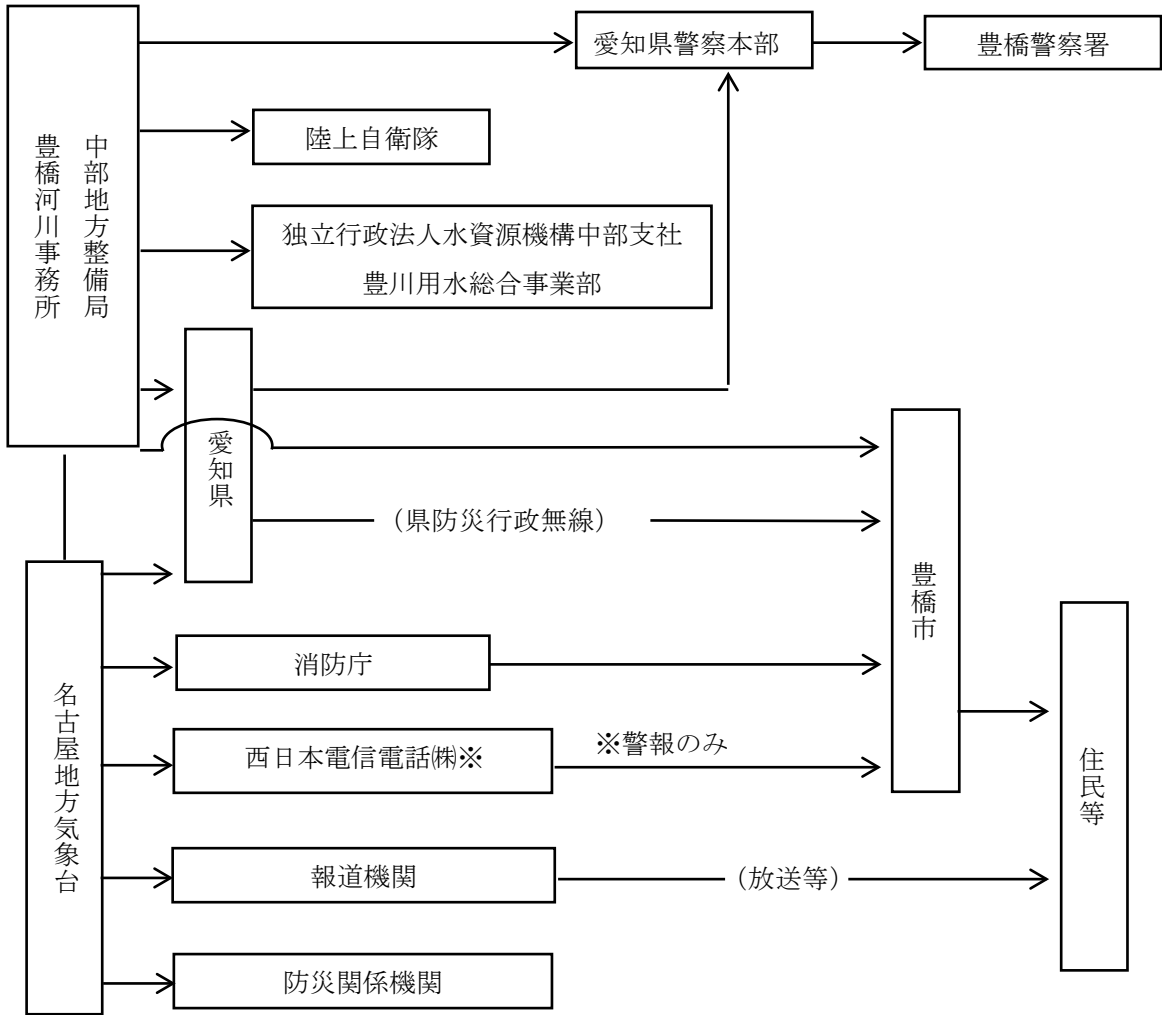

(3) 水防警報

ア 国土交通大臣の発表する水防警報（豊川及び豊川放水路）

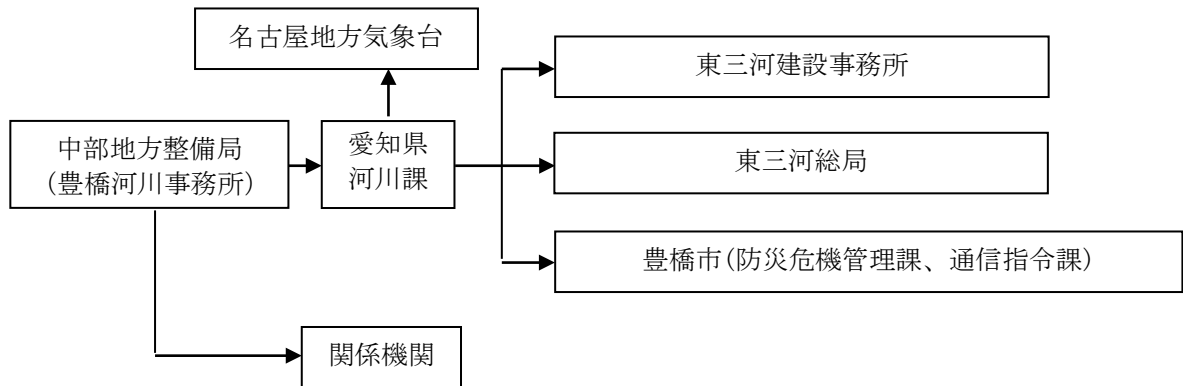

イ 知事の発表する水防警報（愛知県沿岸高潮水防警報）

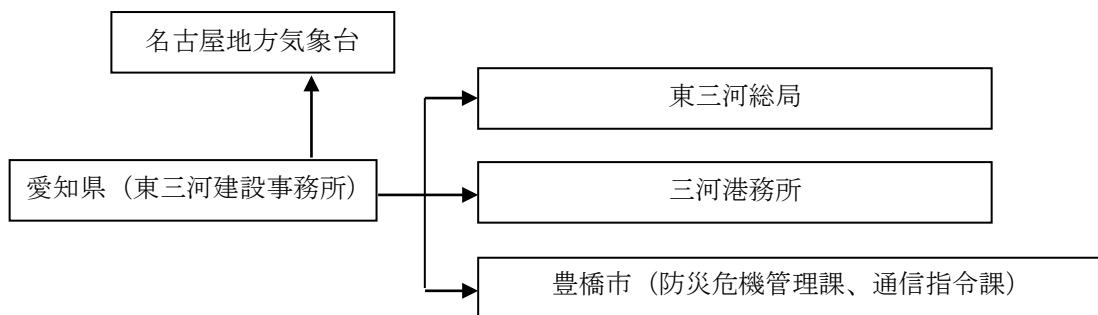

ウ 知事の発表する水防警報（愛知県津波水防警報）

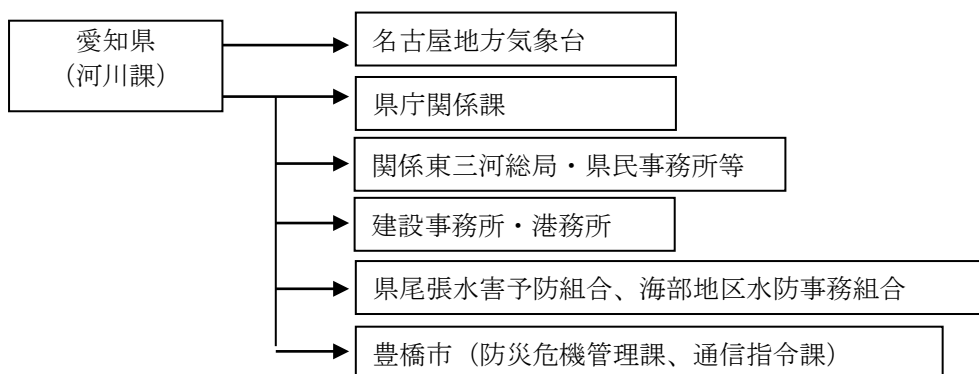

(4) 水位周知河川の水位情報（避難判断水位（警戒レベル3相当情報 [洪水]）、氾濫危険水位（洪水特別警戒水位）（警戒レベル4相当情報 [洪水]）、氾濫発生（警戒レベル5相当情報 [洪水]））

知事が通知する水位周知河川（柳生川・梅田川・佐奈川・音羽川）

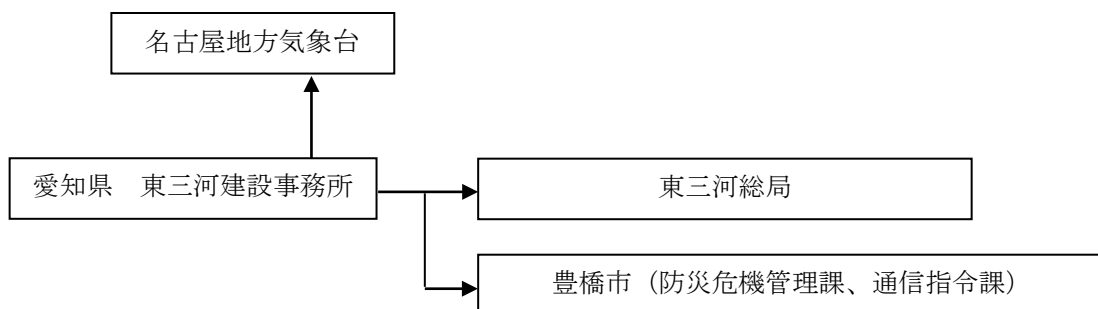

(5) 水位周知海岸の水位情報（高潮氾濫発生情報）

知事が水位情報の周知を行う海岸

三河湾・伊勢湾沿岸

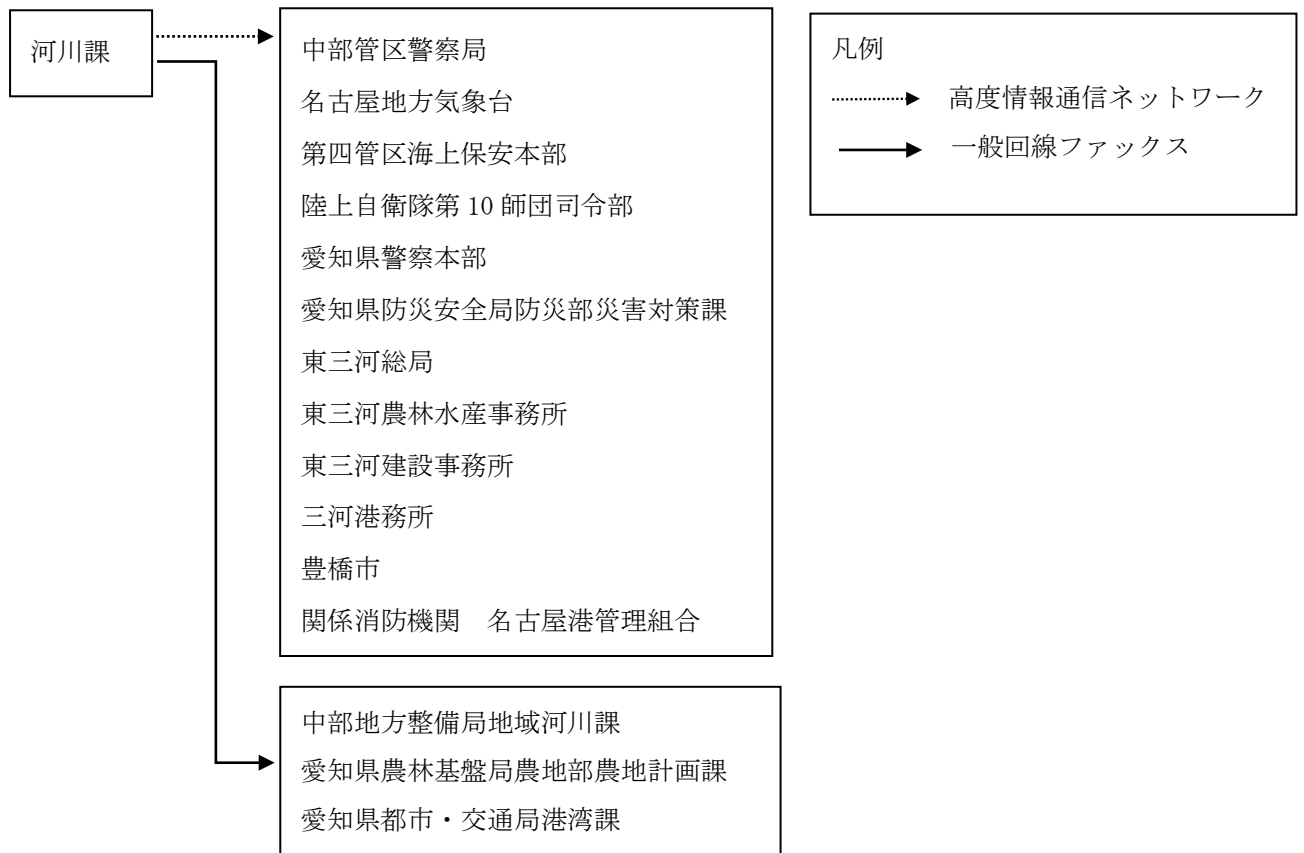

(6) 土砂災害警戒情報

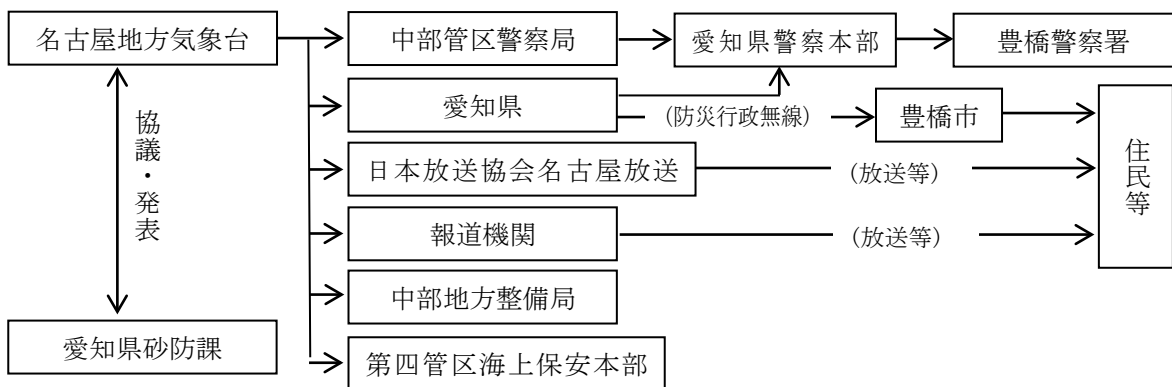

(注) 土砂災害警戒情報は名古屋地方気象台と愛知県建設局砂防課が協議のうえ、愛知県と名古屋地方気象台が共同して発表する。

(7) 土砂災害緊急情報

ア 大規模な土砂災害（河道閉塞による土石流、湛水など）

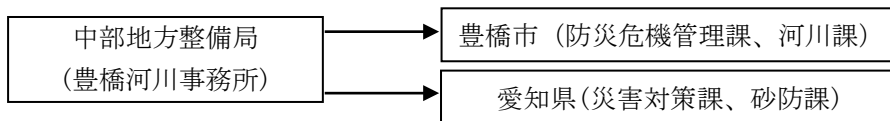

イ 大規模な土砂災害（地すべり）



(注) 土砂災害緊急情報は、大規模な土砂災害（河道閉塞による土石流・湛水、地すべりなど）が急迫した場合に、国・県が実施する緊急調査の結果に基づき、市町村へ通知される情報で、土砂災害が想定される土地の区域及び時期に関する情報

(8) 火災気象通報

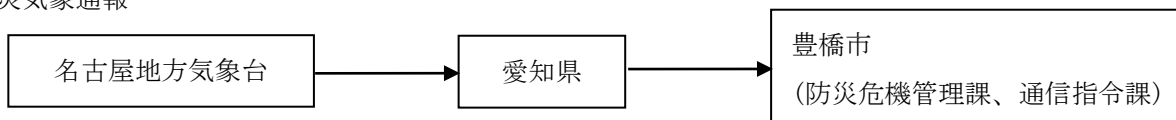

・ 通報基準

乾燥注意報、強風注意報の基準と同一とする。

・ 通報時刻等

毎日 5 時、翌日 9 時までの気象状況の概要を気象概況として通報。

・ 火災気象通報の実施官署、担当区域、通報先及び通報手段は次のとおりとする。

実施官署	担当区域	通報先	通報手段
名古屋地方気象台	愛知県	愛知県防災安全局防災部消防保安課	専用線

(9) 火災警報

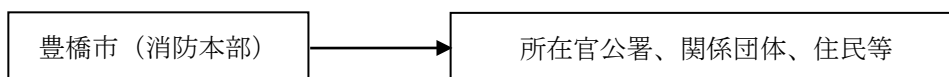

8 異常現象の通報

災害の発生が予想される異常な現象（以下「異常現象」という。）を発見した者は、直ちに市長又は警察官若しくは海上保安官に通報するものとする。

なお、警察官又は海上保安官が通報を受けた場合は、その旨を速やかに市長に通報するものとする。

また、異常現象を承知した市長は、直ちに名古屋地方気象台その他関係機関に通報するものとする。

第 2 節 避難情報

1 市における措置

(1) 避難情報の発令

速やかに立ち退き避難を促す情報は、[警戒レベル 4] 避難指示とし、必要と認める地域の必要と認める居住者等に対し、発令するものとする。洪水等及び高潮に対しては、ハザードマップ等により

屋内で身の安全を確保できるか等を確認したうえで、居住者等が自らの判断で「屋内安全確保」の措置をとることも可能である。

また、既に災害が発生又は切迫している状況（警戒レベル 5）において、未だ避難が完了していない場合には、現在地よりも相対的に安全である場所へ直ちに移動等を開始する必要があることにも留意すること。

ア [警戒レベル 5] 緊急安全確保

災害が発生又は切迫している状況において、未だ危険な場所にいる居住者等に対し、立退き避難を中心とした避難行動から、緊急安全確保を中心とした避難行動への変容を特に促したい場合に発令する。ただし、災害が発生・切迫している状況で、その状況を必ず把握することができるとは限らないことなどから、本情報は必ず発令されるものではない。

イ [警戒レベル 4] 避難指示

気象警報や土砂災害警戒情報等の発令、河川の水位や雨量等あらかじめ定めた避難指示の発令基準に基づき、速やかに的確な [警戒レベル 4] 避難指示を発令するものとする。

その他、河川管理者や水防団等と連携して警戒活動を行った結果、災害が発生し、又は発生するおそれがある場合で、特にその必要があると認められるときは、避難のための立退きを指示する。

避難指示の発令の際には、避難場所を開設していることが望ましいが、避難のためのリードタイムが少ない局地的かつ短時間の豪雨の場合は、躊躇なく避難指示を発令するものとする。

また、夜間、早朝に避難指示を発令するような状況が想定される場合には、その前の夕刻時点において避難指示を発令する。

ウ [警戒レベル 3] 高齢者等避難

避難行動要支援者等に早めの段階で避難行動を開始することを求めるとともに、高齢者等以外の人にも避難準備や自主的な避難を呼びかける。

また、必要に応じ、[警戒レベル 3] 高齢者等避難の発令等とあわせて避難場所を開設する。

なお、夜間、早朝に高齢者等避難を発令するような状況が想定される場合には、その前の夕刻時点において [警戒レベル 3] 高齢者等避難を発令する。

エ 対象地域の設定

避難情報を発令するにあたっては、対象地域の適切な設定等に留意する。

オ 避難情報の伝達

避難情報を発令するにあたっては、危険の切迫性に応じて 5 段階の警戒レベルを付記するとともに避難情報の伝達文の内容を工夫すること、その対象者を明確にすること、対象者ごとにとるべき避難行動が分かるように伝達することなどにより、住民の積極的な避難行動の喚起に努めるものとする。

カ 事前の情報提供

避難情報の発令に至る前から、河川管理者及び水防管理者等の協力を得つつ、洪水、土砂災害等の災害事象の特性、収集できる情報を踏まえ、それぞれの地域における時間雨量、今後の降雨予測等、気象状況に関する具体的な情報を提供し、住民への注意を促す。特に、台風や線状降水帯等による大雨発生など事前に予測が可能な場合においては、大雨発生が予測されてから災害のおそれなくなるまで、住民に対して分かりやすく適切に状況を伝達することに努めるものとする。

(2) 知事等への助言の要求

市長は、避難のための立退きを指示し、又は「緊急安全確保」の措置を指示しようとする場合において必要があると認めるときは、中部地方整備局、名古屋地方気象台又は知事に対し助言を求めることができる。さらに、避難指示等の発令に当たり、必要に応じて気象防災アドバイザー等の専門家の技術的な助言等を活用し、適切に判断するものとする。

(3) 報告（災害対策基本法第 60 条第 4 項）

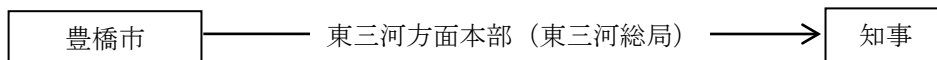

(4) 他市町村又は県に対する応援要求

市は、自ら避難者の誘導及び移送の実施が困難な場合、他市町村又は県へ避難者の誘導及び移送の実施又はこれに要する要員及び資機材につき応援を要求する。

(5) 市は、避難所を指定する際に併せて広域一時滞在の用にも供することについても定めるなど、他の市町村からの被災者を受け入れることができる施設等をあらかじめ決定しておくよう努めるものとする。

2 水防管理者（市長）における措置

(1) 立退きの指示

洪水、津波又は高潮の氾濫により著しい危険が切迫していると認められるときは、立退くことを指示する。

(2) 通知（水防法第 29 条）

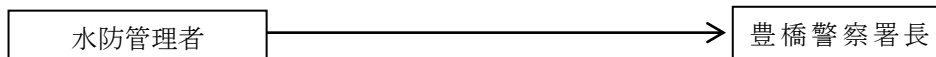

3 県（知事又は知事の命を受けた職員）における措置

(1) 洪水等のための立退きの指示

水防管理者の指示と同様

(2) 地すべりのための立退き指示

知事等は地すべりにより危険が切迫していると認めたときは、その地域内の居住者に対し、立退きを指示する。

(3) 通知（地すべり等防止法第 25 条）

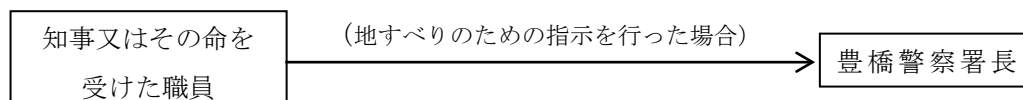

(4) 市長への助言、ホットラインによる情報提供・共有

ア 市長への助言

知事は、市長から避難情報の対象地域、判断時期等について助言を求められた場合は、必要な助言を行う。

また、時機を失することなく避難情報が発令されるよう、市に積極的に助言するものとする。

イ ホットラインによる情報提供・共有

「洪水時等危険情報伝達ホットライン」により水位情報等を河川管理者（建設事務所長）から市

長へ直接電話連絡を行い、避難情報に資する情報提供を行う。

(5) 市長の事務の代行

知事は、当該災害の発生により市が避難の指示等の事務を全部又は大部分実施できないときは、市長に代わって立退き等の指示を行う。

(6) 第四管区海上保安本部、自衛隊、県警察に対する応援要請

県は、市からの避難者の誘導及び移送の実施又はこれに要する要員及び資機材の応援要求事項の実施が困難な場合、第四管区海上保安本部、自衛隊、県警察へ応援を要請する。

(7) 他市町村に対する応援指示

県は、市の実施する避難の誘導及び移送につき、特に必要があると認めたときは、他市町村に応援するよう指示する。応援の要求を受けた機関は、これに積極的に協力する。

4 県警察（警察官）における措置

(1) 警察官職務執行法第4条による措置

災害で危険な事態が生じた場合、警察官は、その場に居合せた者、その事物の管理者、その他関係者に必要な警告を発し、及び危害を受けるおそれのある者を避難させ、又は必要な措置をとる。

(2) 災害対策基本法第61条による指示

市長による避難のための立退き若しくは「緊急安全確保」の安全確保措置を指示することができないと認めるとき、又は市長から要求があったときは、警察官は必要と認める地域の居住者、滞在者その他に対し、避難のための立退き又は「緊急安全確保」の安全確保措置を指示する。

(3) 報告・通知等

ア (1)の場合（報告・警察官職務執行法第4条第2項）

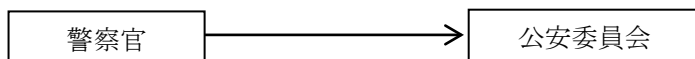

イ (2)の場合（通知及び報告・災害対策基本法第61条第3項及び第4項）

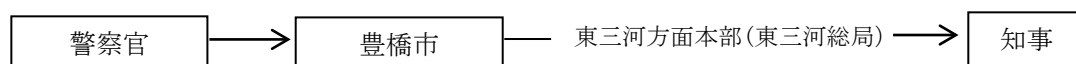

5 第四管区海上保安本部（海上保安官）における措置

(1) 災害対策基本法第61条による指示

4(2)の警察官に準ずるものとする。

(2) 報告・通知等（通知及び報告・災害対策基本法第61条第3項及び第4項）

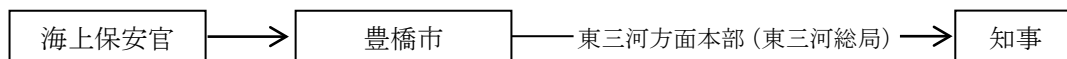

6 名古屋地方気象台及び中部地方整備局における措置

市長への助言

名古屋地方気象台及び中部地方整備局は、市長から避難指示の対象地域、判断時期等について助言を求められた場合は、必要な助言を行う。

7 自衛隊（自衛官）における措置

(1) 避難等の措置

自衛隊法第 83 条により災害派遣を命ぜられた部隊等の自衛官は、警察官がその場にはいない場合に限り、4(1)「警察官職務執行法第 4 条による措置」による避難等の措置を執る。

(2) 報告（自衛隊法第 94 条）

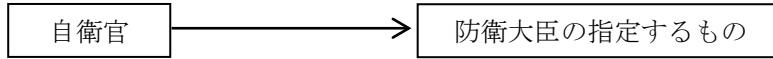

8 避難の指示の内容

市長等の避難指示を発令する者は、次の内容を明示して実施するものとする。

- (1) 避難対象地域
- (2) 避難先
- (3) 避難経路
- (4) 避難指示の理由
- (5) その他の必要な事項

9 避難の措置と周知（市等）

(1) 関係機関への伝達

避難情報を発令した場合又は警察官等から、立退きの指示等を行った旨の通報を受けたときは、本部は、発令者、発令の理由、避難の対象区域、日時、避難先を記録するとともに、必要に応じて警察署及び避難場所として利用する施設の管理者に対し、連絡し協力を求めるよう措置するものとする。

(2) 地域住民への伝達

夜間や早朝に突発的局地的豪雨が発生した場合における、エリアを限定した伝達について、地域の実情に応じて、エリア限定の有効性や課題等を考慮した上で検討する。伝達方法や伝達内容については、日頃から住民への周知徹底に努めるものとする。

ア 伝達方法

(ア) ラジオ、テレビ放送による伝達

放送局に対して、避難情報を発令した旨を通知し関係住民に伝達すべき事項を示し、放送するよう協力を依頼する。

(イ) インターネットのホームページ、携帯電話による伝達

インターネットのホームページや携帯電話（緊急速報メール機能を含む。）により避難情報の情報提供を行う。

このほか、災害情報共有システム（Lアラート）に情報を提供することにより、テレビ・ラジオや携帯電話、インターネット等の多様で身近なメディアを通じて住民等が情報を入手できるよう努める。

(ウ) 広報車等による伝達

市の保有する広報車、消防車両等を利用し、関係地区を巡回して伝達する。

(エ) 信号等による伝達

- a 同報系防災無線により、サイレン、音声で伝達する。

b 警鐘、サイレンにより伝達する。

(4) 個別訪問による伝達

避難指示を発令した時が夜間であり、停電時で風雨が激しいような場合においては、消防団、自治会等の協力により家庭を個別に訪問し、伝達の周知を図る。なお、この方法については、消防、警察の職員及び消防団員、その他地域住民組織の関係者と協議し定めておくものとする。

イ 伝達内容

(7) 避難指示の発令者

(イ) 避難指示の理由

(ウ) 対象地域

(エ) 避難所の名称及び所在地

(オ) 避難先

(カ) 留意事項（火災、盗難の予防、携行品、服装等）

(3) 学校、社会福祉施設等における避難対策

児童、生徒の避難は、集団行動をとるものとするが、秩序が乱れ、混乱による危険のおそれが予想されるので、管理者は、安全な避難方法を検討するとともに避難訓練を適宜実施するものとする。

また、各学校、施設においては、次のことを定め、職員に徹底するよう指導するものとする。

ア 避難実施責任者

イ 避難の順位

ウ 避難誘導責任者及び補助者

エ 避難誘導の要領、措置

第3節 住民等の避難誘導等

1 住民等の避難誘導等

(1) 市職員、警察官、消防職員その他の避難措置の実施者は、住民が安全かつ迅速に避難できるよう避難先への誘導に努めるものとする。

(2) 誘導に当たっては、できるだけ自主防災組織・自治会ごとの集団避難を行うものとし、避難行動要支援者の避難を優先して行う。

(3) 避難行動要支援者の安否確認、避難誘導の実施にあたっては、社会福祉施設を含め、福祉専門職、民生委員及び地域住民と連携して行うものとする。

(4) 市は、指定緊急避難場所に避難したホームレスについて、住民票の有無等に関わらず適切に受け入れるものとする。

2 避難行動要支援者の支援

地域住民、自主防災組織、民生委員等の避難支援者や社会福祉施設からの協力を得つつ、避難行動要支援者へ情報伝達を行うとともに、安否確認・避難誘導を実施するものとする。

(1) 避難のための情報伝達

避難行動要支援者に対しては、防災無線や広報車、携帯端末の緊急速報メールなど複数の手段を組み合わせるとともに、障害者等にあってはその障害区分等に配慮した多様な手段を用いて情報伝達を

行う。

(2) 避難行動要支援者の安否確認・避難誘導

避難行動要支援者の安否確認・避難誘導を行う際には、避難行動要支援者名簿を有効に活用する。平常時から名簿情報及び個別避難計画情報を提供することに同意した避難行動要支援者については、名簿提供及び個別避難計画情報に基づいて避難支援を行う。その際、避難支援等関係者の安全の確保、名簿情報及び個別避難計画情報の提供を受けた者に係る守秘義務等の措置を講ずる。

また、平常時から名簿情報及び個別避難計画情報を提供することに不同意であった者についても、可能な範囲で避難支援を行うよう、避難支援等関係者その他の者に協力するものとする。

(3) 避難後における避難行動要支援者への対応

地域の実情や特性を踏まえつつ、名簿情報及び個別避難計画情報について避難場所等の責任者に引き継ぐとともに、必要に応じて避難支援等関係者ととも避難場所から避難所への移送を行う。

第4節 広域避難

1 広域避難に係る協議

(1) 市における措置

市は、災害が発生するおそれがある場合において、避難指示の発令による避難先を当該市内の指定緊急避難場所その他の避難場所とすることが困難であり、かつ、居住者等の生命又は身体を災害から保護するため当該居住者等を一定期間他の市町村に滞在させる必要があると認められるときは、当該居住者等の受入れについては、避難先市町村と直接協議し、他の都道府県の市町村への受入れについては、避難先都道府県との協議を県に要求する。なお、他の都道府県の市町村への受入れについては、事態に照らし緊急を要すると認めるときは、他の都道府県の市町村に直接協議することができる。

(2) 県における措置

県は、県域を越える避難について、市町村から要求があった場合は、避難先都道府県と協議を行う。県は、市町村から求められたときは、広域避難に関する事項について助言を行う。

2 居住者等の運送

(1) 県における措置

県は災害が発生するおそれがある場合であって、居住者等の生命又は身体を当該災害から保護するため緊急の必要があると認めるときは、運送事業者である指定公共機関又は指定地方公共機関に対し、居住者等の運送を要請することができる。要請にあつては、次の内容を示すものとする。

ア 運送すべき人

イ 運送すべき場所

ウ 期日

第3章 災害情報の収集・伝達・広報

■ 基本方針

- 発災直後は、可能な限り被害規模を早期に把握するとともに、正確な情報収集に努める。
- 災害応急対策責任者（災害対策基本法第51条）は、災害に関する情報の収集及び伝達が迅速かつ正確になされるよう活動体制を整備する。特に、休日・夜間における体制及び通常伝達系統の障害時における体制に留意する。
- 市及び県は、災害情報を一元的に把握するとともに、関係機関を含めて災害に関する情報を共有することができる体制のもと、相互に連携して適切な災害応急対策が実施できるよう努める。
- 市、県及び防災関係機関は、重要通信の疎通を確保するとともに、効果的な通信の運用を図るため、有線・無線の通常の通信手段を利用するほか、携帯電話や衛星通信施設、電話・電報施設の優先利用、放送事業者への放送の依頼等を行う。
- 被災者等への確かつ分かりやすい情報を速やかに公表・伝達するとともに、相談窓口の設置等により、住民等からの問い合わせに対応する。
- 各防災関係機関は、広聴活動を通じて災害地域住民の動向と要望事項の把握に努める。

第1節 被害状況等の収集・伝達

1 市の措置

(1) 被害情報の収集

市長は、人的被害の状況（行方不明者の数を含む。）、建築物の被害、火災、津波、土砂災害の発生状況等の情報を収集する。

特に災害発生直後においては、概括的被害情報、ライフライン被害の範囲、医療機関にいる負傷者の状況等、被害の規模を推定するための関連情報の収集にあたる。

なお、収集にあたっては119番通報に係る状況等の情報を積極的に収集するとともに、必要に応じ、無人航空機等の画像情報を活用した被害規模の把握を行う。

(2) 災害の状況及び応急対策活動情報の県への報告

市長は、災害の状況（被害規模に関する概括的情報を含む）及び応急対策活動情報（応急対策の活動状況、対策本部設置状況、応援の必要性等）について、把握できた範囲から直ちに県へ報告する。

報告にあたり、市長は、県防災情報システムを有効に活用するものとする。

(3) 安否不明者・行方不明者の情報収集

捜索・救助体制の検討等に活用するため、市は、住民登録の有無にかかわらず、市域（海上を含む。）内で安否不明者・行方不明となった者について、県警察等関係機関の協力に基づき正確な情報の収集に努めるものとする。また、安否不明者・行方不明者として把握した者が、他の市町村に住民登録を行っていることが判明した場合には、当該登録地の市町村又は都道府県（外国人のうち、旅行者など住民登録の対象外の者は直接又は必要に応じ国を通じて大使館等）に連絡するものとする。

(4) 火災、災害即報要領に基づく報告

ア 市は、火災・災害等即報要領（昭和59年10月15日消防災第267号。以下、「即報要領」という。）に定める即報基準に該当する火災、災害等を覚知したときは、迅速性を最優先として可能な限り早

く（原則として、覚知後 30 分以内）、分かる範囲でその第 1 報を県に報告するものとし、以後、判明した事項のうちから逐次報告する。（第 1 報に際し、県に連絡が取れない場合は、一時的に報告先を消防庁に変更し、連絡が取れ次第、県にも報告を行うことに留意する。）

また、一定規模以上の災害（即報要領「第 3 直接即報基準」に該当する火災、災害等）を覚知したときは、第 1 報を、直接消防庁に対しても原則として、30 分以内で可能な限り早く、わかる範囲で、報告を行う。この場合において、消防庁長官から要請があった場合には、第 1 報後の報告についても、引き続き、消防庁に対しても行う。

なお、消防機関への 119 番通報が殺到した場合については、即報要領様式にかかわらず、最も迅速な方法により県及び国に報告する。

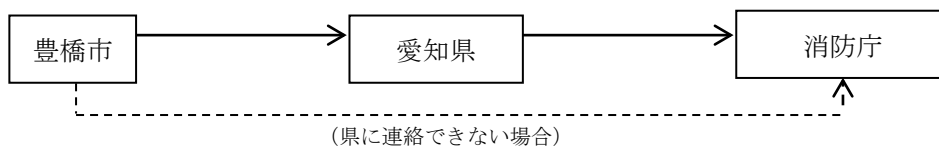

イ 確定報告にあつては、災害応急対策完了後 15 日以内に文書により県に報告する。

(5) 被災者台帳の作成

被災した住民に公平な支援を効率的に行い、支援漏れや、同種の支援・各種手続きの重複を避けるため、個々の被災者の被害の状況や支援の実施状況、支援における配慮事項等を一元的に集約した被災者台帳を整備し、その情報について関係部署間で共有・活用するよう努める。

2 県の措置

(1) 市への職員派遣による情報収集

県は、区域内の市において通信手段の途絶等が発生し、被害情報等の報告が十分なされていないと判断される場合等、必要に応じ市に職員を派遣し、市被災状況等の情報収集に努め、派遣された職員は、逐次、県へ連絡するものとする。

(2) 方面本部構成機関による情報収集等

方面本部構成機関は、管内区域の被災状況及び応急対策実施状況に関する情報の収集に努め、関係部局及び方面本部へ連絡する。

(3) 防災ヘリコプター等による災害状況の収集

県は、防災ヘリコプターや災害対策用指揮車、可搬型衛星通信局、無人航空機を活用するとともに、調査班を編成し、より積極的に災害状況の収集伝達を行う。

(4) 災害の状況及び応急対策活動情報の国への報告

市からの報告、自らの調査及び防災関係機関等の情報により、災害対策基本法第 53 条による報告、災害報告取扱要領（昭和 45 年 4 月 10 日消防防第 246 号）及び即報要領による報告を一体として内閣総理大臣（消防庁経由）に行うとともに、必要に応じ関係省庁及び関係地方公共団体に連絡する。また、応急対策終了後 20 日以内に災害対策基本法及び消防組織法に基づく確定報告を行う。

(5) 市への連絡

県は、自ら実施する応急対策の活動状況等を市に連絡する。

(6) ライフライン事業者への情報提供

県は、情報収集で得た航空写真・画像、地図情報等については、ライフライン施設等の被害状況の早期把握のため、ライフライン事業者等の要望に応じて、GISの活用等による情報提供に努める。

(7) 人的被害の数の一元的な集約・調整

県は、人的被害の数（死者・行方不明者の数）について、一元的な集約・調整を行う。その際県は、市、県警察、自衛隊、第四管区海上保安本部を始めとする防災関係機関が把握している人的被害の数について収集し、整理・突合・精査を行う。

また、県は、人的被害の数について広報を行う際には、市と密接に連携しながら適切に行うものとする。

なお、安否不明者・行方不明者・死者の氏名の公表については、別に定める公表方針に基づき実施するものとする。

(8) 県災害対策本部の設置又は廃止の通知

県は、愛知県災害対策本部が設置又は廃止されたときは、直ちに関係機関に通知する。

3 被害状況等の一般的収集、伝達系統

(1) 被害状況等の一般的収集、伝達系統は次のとおりである。

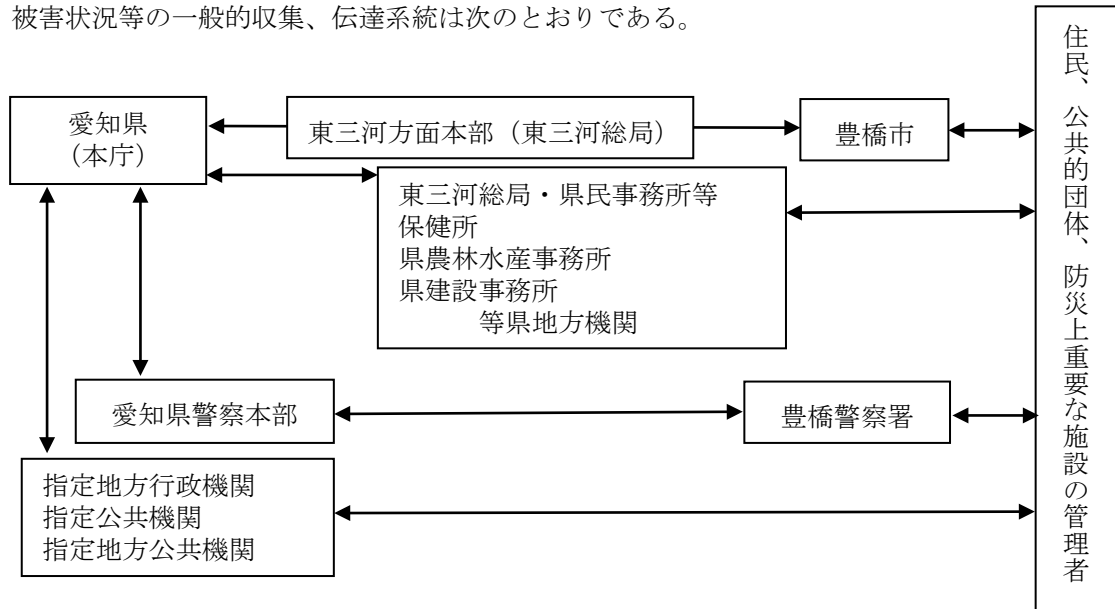

(2) 各機関は、自己の所掌する事務又は業務に関して、積極的に自らの職員を動員し、又は関係機関の協力を得て、災害応急対策活動を実施するのに必要な情報（画像情報を含む。）及び被害状況を収集するとともに、速やかに関係機関に伝達を行う。ただし、気象条件等を踏まえ、巡視等に当たる職員等の安全を最優先として情報収集に当たるものとする。

(3) 情報の収集伝達については、第2節「通信手段の確保」に記載した各種の方法を有効に活用するものとし、同報系防災無線及び一般電話（ファクシミリを含む。）のほか、あらかじめ災害時優先電話を登録した上での非常通話や緊急通話の取り扱い、あるいは、携帯電話を利用する。

(4) 同時多発的に災害が発生した場合には、電話が輻輳するので直接電話、災害時優先電話により防災関係機関相互の回線を確保する。

(5) 通信連絡用機器の設置に当たっては、非常用電源を備えるとともに、災害時に途絶しないように設置箇所等に留意する。

- (6) 災害時に住民へ確実に情報を提供するため、複数の情報伝達手段を利用することとし、地域性やそれぞれの手段の特性を考慮しながら整備を進める。
- (7) 報道機関と緊密な連携を図り、効率的な情報の伝達に努める。

4 重要な災害情報の収集伝達

(1) 国に対する逐次の情報伝達

関係機関は、自己の所管する事項について、当該災害の状況及びこれに対して執られた措置の概要を、逐次、電話等により県又は、国（内閣総理大臣）に対して速やかに伝達を行う。

(2) 災害の規模の把握のために必要な情報

市、県、指定公共機関の代表者又は指定行政機関の長は、非常災害であると認められるときは、災害の規模の把握のために必要な情報の収集に特に留意する。

(3) 安否情報

市、県は、被災した住民の生死や所在等、いわゆる安否情報について、その身を案ずる近親者、当該住民を雇用する企業、在籍する学校等からの照会に対応するため、安否情報の収集に努める。

ただし、安否情報の提供については、応急救助や施設の応急復旧等災害による被害拡大防止に直結する他の重要業務に支障を与えない範囲で行うとともに、実際の安否情報の提供にあたっては、被災住民及び第三者の権利権益を不当に侵害することのないよう配慮する。

(4) 孤立集落に係る情報

道路等の途絶によるいわゆる孤立集落については、早期解消の必要があることから、国、指定公共機関、県、市は、それぞれの所管する道路のほか、通信、電気、ガス、上下水道等のライフラインの途絶状況を把握するとともに、その復旧状況と併せて、県、市に連絡するものとする。また、県、市は、当該地域における備蓄の状況、医療的援助が必要な者など要配慮者の有無の把握に努めるものとする。

5 特殊災害に関する情報の収集及び伝達の系統

(1) 陸上災害の場合

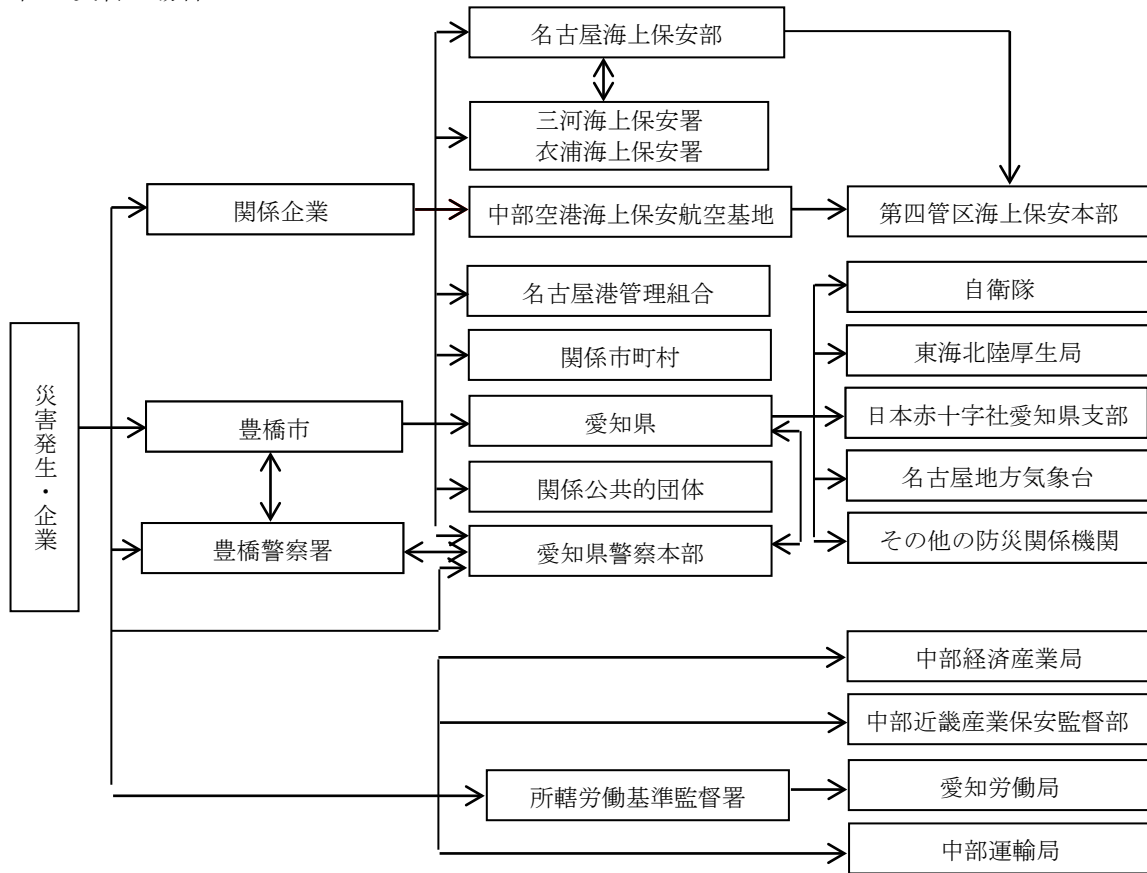

(2) 海上災害の場合

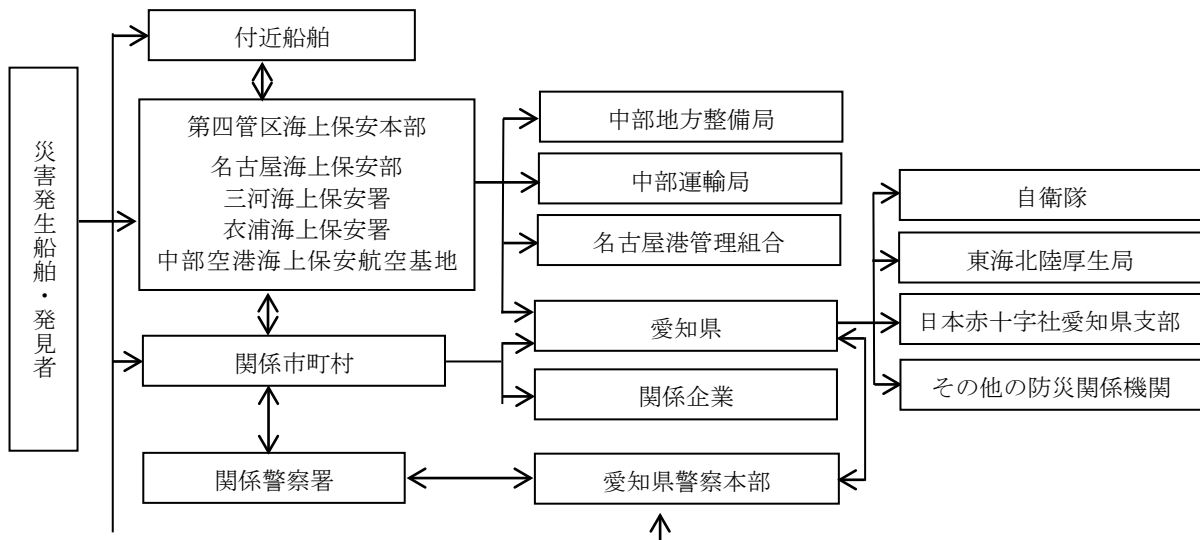

(3) 航空機災害の場合

第15章「航空災害対策」による。

6 その他の情報の収集伝達

各機関は、自己の所掌する事務又は業務に関して収集した被害状況等災害にかかる情報については、内容を検討し、関係機関に伝達する。

伝達の対象となる被害

災害発生状況等	被害状況・本部の設置状況・応急対策状況（全般）
人、住家被害等	人的被害
	避難状況、救護所開設状況
公共施設被害	河川・海岸・貯水池・ため池等、砂防被害
	港湾及び漁港施設被害
	道路被害
	鉄道施設被害
	電信電話施設被害
	電力施設被害
	ガス施設被害
	水道施設被害
下水道施設被害	

7 報告の方法

(1) 被害状況等の報告は、最も迅速確実な通信手段を活用するものとするが、県防災情報システムを有効に活用するとともに、県防災行政無線設置機関にあっては、原則、県防災行政無線により報告するものとする。

なお、県防災行政無線未設置機関にあっては、原則、有線電話を使用するものとする。

また、県防災行政無線が途絶した場合は、有線電話を使用するものとする。

(2) 県防災行政無線及び有線電話等が途絶した場合は、各防災関係機関が所有する専用電話の利用や警察無線等他機関の無線通信施設を利用するものとする。

(3) すべての通信施設が不通となった場合は、通信可能な地域まで職員を派遣する等、あらゆる手段を尽くして報告するよう努めるものとする。

8 被害状況の照会・共有

(1) 各機関は、他機関所管の被害状況を把握する必要があるときは、原則としてそれぞれを所管する関係機関に照会する。

(2) 全県的な被害状況については、県防災情報システムを有効に活用して把握・共有するとともに、愛知県災害対策本部災害情報センター（河川、海岸、貯水池、ため池、砂防被害、港湾・漁港施設被害、道路被害、上下水道施設被害については、関係課）へ照会する。

第2節 通信手段の確保

1 市、県及び防災関係機関における措置

(1) 専用通信の使用

防災関係機関は、情報連絡手段として、無線を利用した専用通信を使用することとし、県は、災害情報の収集伝達のための中核施設として設置した防災行政無線網を使用する。

なお、通常は、その設備を他人の通信のために使用してはならないこととなっているが、災害時の通信連絡を行うに当たり緊急を要する場合は、所定の手続を経て、これを他人に利用させることができる。

(2) 防災相互通信用無線局の使用

市、県及び防災関係機関は、防災対策に関する通信を相互に行うために設置した防災相互通信用無線局を活用して、災害現場等での円滑な情報の受伝達を図る。

(3) 衛星通信施設の使用

市、県及び防災関係機関は、地上系の防災行政無線網に障害、輻輳や混信が発生した場合には、地域衛星通信ネットワークを活用した衛星通信施設により、映像を含む情報の受伝達に努める。

(4) 移動系無線局の使用

各防災関係機関は、移動系無線局を防災拠点や被災地域等に重点配備するとともに、有効な運用を図り、地域の円滑な情報の受伝達を行う。

(5) 非常通信

無線局は、免許状に記載された目的又は、通信の相手方若しくは通信事項の範囲を超えて運用してはならないことになっている。ただし、災害時等において有線通信を利用することができないか又はこれを利用することが著しく困難であるときに人命の救助、災害の救援、交通通信の確保又は秩序の維持のために行われる無線通信(以下「非常通信」という。)については当該無線局の目的以外にも使用することができる。

ア 非常通信の通信内容

(ア) 人命の救助に関するもの。

(イ) 災害の予警報(主要河川の水位を含む。)及び災害の状況に関するもの。

(ロ) 緊急を要する気象、火山等の観測資料に関するもの。

(ハ) 秩序維持のために必要な緊急措置に関するもの。

(ニ) 遭難者救護に関するもの。(日本赤十字社の本社及び支部相互間に発受するものを含む。)

(ホ) 電信電話回線の復旧のため緊急を要するもの。

(ヘ) 鉄道の復旧、道路の修理、被災者の輸送、救援物資の緊急輸送等のために必要なもの。

(ヘ) 中央防災会議、緊急災害対策本部、非常災害対策本部、特定災害対策本部、市・県の防災会議及び災害対策本部相互間に発受する災害救援、その他緊急措置に要する労務、施設、設備、物資、資金の調達、配分、輸送等に関するもの。

(コ) 電力設備の修理復旧に関するもの。

(ク) 知事が医療、土木、建築、工事又は輸送関係者に対して発する従事命令に関するもの。

イ 非常通信の発受

非常通信は、無線局の免許人が自ら発受するほか、災害対策関係機関からの依頼に応じて発受する。また、無線局の免許人は、災害対策関係機関以外の者から人命の救助に関する通報及び急迫の

危険又は緊急措置に関する通報の依頼を受けた場合は、非常通信を実施すべきか否かを判断の上、発信する。

ウ 非常通信の依頼

非常通信は、最寄りの無線局に依頼する。依頼する無線局の選定に当たっては、非常通信協議会構成員所属の無線局を選定することが望ましい。

(6) 電話・電報施設の優先利用

各防災関係機関は、災害時の予警報の伝達、必要な通知又は警告等を迅速に行うため、電話・電報施設を優先利用し、又は他機関の専用電話を使用することができる。

ア 一般電話及び電報

(ア) 災害時優先電話

災害等で電話が混み合うと、発信規制や接続規制といった通信制限により、通常の電話は被災地からの発信や被災地への接続は制限されるが、あらかじめ固定電話・携帯電話事業者に登録された「災害時優先電話」はこうした制限を受けずに発信や接続を行うことができる。

(イ) 非常扱いの電報

天災、事変その他の非常事態が発生し、又は発生するおそれがあると認められる場合の災害の予防若しくは救援、交通、通信若しくは電力の供給の確保又は秩序の維持のために必要な事項を内容とする電報については、非常扱いの電報として、すべての電報に優先して取り扱われる。

(ウ) 緊急扱いの電報

非常扱いの電報で発信できるものを除き、公共の利益のため通報することを要する別に掲げる事項を内容とする電報については、緊急扱いの電報とし、非常扱いの電報の次順位として取り扱われる。

イ 専用電話

災害時の通信連絡を行うに当たり緊急を要するときは、各機関の所有する専用電話を利用して行う。利用できる施設としては、警察電話、消防電話、水防電話、航空保安電話、海上保安電話、気象電話、鉄軌道電話、電気事業電話があり、その利用方法としては、一般電話に準じて行う。

(7) 放送の依頼

市長及び知事は、緊急を要する場合で、かつ、特別の必要があるときは、あらかじめ協議して定めた手続により放送事業者（受託放送事業者を除く。）に災害に関する通知、要請、伝達、警告及び予警報等の放送を依頼（市長は、知事を通して依頼する。）することができる。

なお、放送事業者との連絡にあつては、放送局ホットラインにより、円滑な放送の依頼を確保する。

(8) 県防災情報システムの使用

各防災関係機関は、被害状況等の報告及び把握、応援等の要請などを迅速かつ的確に行うため、県防災情報システムの効果的な使用を行う。

(9) その他の通信手段

[資料編：V-3-(3)]

災害時は、有線電話の途絶及び交通通信手段の障害が予測され、情報の交換をはじめ防災活動上無線通信機能の確立が緊要となる。本市では、消防無線、救急無線、県防災情報システム、同報系防災無線（市内一斉通報用防災無線）、デジタル防災行政用無線（MCA無線）を設置し無線通信における情報網の充実を図ってきたが、さらに無線通信機能の確保と整備、充実に努める。また、豊橋タクシー協会のタクシー無線及び豊橋鉄道㈱の無線システム等の協力体制の充実を図る。

2 県における措置

(1) 災害対策用指揮車等の使用

県は、災害対策用指揮車、可搬型衛星通信局により、被災地域等における防災情報の収集伝達を確保する。

(2) 耐震通信施設の使用

県は、地上系通信施設が被災し通信に障害が生じた場合は、県庁及び東三河総合庁舎直近の地下に設置した耐震通信施設を運用し、衛星通信により災害情報の収集伝達を行う。

(3) 国と県を結ぶ緊急連絡用回線（ホットライン）の使用

県は、内閣総理大臣官邸や内閣府(防災担当)、国の非常災害対策本部と県災害対策本部長や災害対策本部との間で開設した緊急連絡用回線（ホットライン）を使用して、迅速かつ円滑な情報の収集伝達を行う。

第3節 広報

1 防災関係機関の措置

(1) 各防災関係機関が広報活動を行うに当たっては、関係機関との連絡をできる限り密にして、本節の3「市における措置」に準じて行うものとする。

(2) 各防災関係機関は、できる限り相談窓口等を開設し、災害住民からの相談、要望、苦情等を聴取の上、必要な応急対策の推進に当たるものとする。

2 報道機関の措置

報道機関は、各防災関係機関から災害広報を実施することについて依頼があった場合、積極的に協力する。

3 市における措置

(1) 広報資料の作成

広報班は、本部事務局各班と緊密な連絡を図り、災害状況及び応急措置の状況等の報告資料を協力して編集するほか、必要に応じて関係機関その他各種団体施設などに対し、情報の提供を求め広報資料を作成し、市民及び報道機関に対し広報活動を行う。

その内容は、おおむね次のとおりとし、広報事項はあらかじめ本部長の承認を得て行うものとする。

また、各機関は、次のアの手段を有効に組み合わせて、この事項について、住民への災害広報を実施する。

ア 広報の手段

- (ア) 報道機関（テレビ・ラジオ放送局、新聞社）への情報提供
- (イ) 同報系防災無線、デジタル防災行政無線
- (ウ) エフエム豊橋、ティーズ等
- (エ) Web サイト掲載やソーシャルメディアによる情報提供
- (オ) 携帯電話（緊急速報メール機能を含む。）による情報提供
- (カ) 広報車の巡回

- (キ) 広報紙等の配布
- (ク) 掲示板への貼紙
- (ケ) その他広報手段

イ 広報すべき事項

「事前情報の広報」

- (ア) 気象に関する情報
- (イ) 河川の水位に関する情報
- (ウ) 公共交通機関の情報
- (エ) その他必要事項

「災害発生直後の広報」

- (オ) 災害の発生状況
- (カ) 災害応急対策の状況
- (キ) 地域住民のとるべき措置
- (ク) 避難に関する情報（避難場所、避難情報）
- (ケ) 医療機関の開設状況
- (コ) 応急救護所の開設状況
- (サ) 交通状況
- (シ) その他必要事項

「応急復旧時の広報」

- (ス) 公共交通機関の状況
- (セ) ライフライン施設の状況
- (ソ) 食料、水、その他生活必需品等の供給状況
- (タ) 公共土木施設等の状況
- (チ) ボランティアに関する状況
- (ツ) 義援金、救援物資の受入れに関する情報
- (テ) 被災者相談窓口の開設状況
- (ト) その他必要事項

(2) 市民に対する広報及び報道機関に対する発表

[資料編：V-3]

ア 市民に対する広報

- (ア) 市民に対し、被害情報及び応急措置の状況を取りまとめて広報するものとし、災害発生前は、予想される災害の規模、動向、被害の防止等に必要な注意事項の広報を行うものとする。また災害発生後は、被害の推移、避難の指示、応急措置の状況を広報するものとし、人心の安定と激励を含め、沈着な行動を要請するなど広報活動を迅速かつ的確に実施するものとする。
- (イ) 情報伝達は、株式会社エフエム豊橋や豊橋ケーブルネットワーク株式会社を通じて行うほか、広報車による巡回、広報紙号外の発行、インターネット（ホームページ）、デジタル防災行政用無線（MCA 無線）、同報系防災無線、豊橋防災ラジオ等により行う。
- (ウ) 広報内容は、(1)「広報資料の作成」の内容に準じて行う。

イ 報道機関に対する発表

(7) 災害の種別、発生の場所及び日時、被害状況、応急対策の状況、住民に対する避難指示の状況、市民並びに罹災者に対する協力及び注意事項等の広報資料を取りまとめ適宜報道機関に発表するものとする。特に避難情報等については、災害情報共有システム(Lアラート)を活用して迅速かつ的確に情報発信を行う。また、外国人等情報伝達について特に配慮を要する者への対応として、可能な限り多言語による情報提供等を合わせて行うよう要請する。

(イ) 発表内容は、(1)「広報資料の作成」の内容に準じて行う。

(ウ) 多様な情報手段の活用

各防災関係機関は、臨時広報紙等の配布、掲示板や緊急速報メール機能、Web サイト、ソーシャルメディアの利用等あらゆる媒体を有効に活用して広報活動を行う。特に、停電や通信障害発生時は、被災者が情報を得る手段が限られていることから、被災者生活支援に関する情報についてはチラシの貼り出し、配布等の紙媒体や広報車でも情報提供を行うなど、適切に情報提供を行う。

(3) 報道機関との協力関係

本部は、報道機関から災害報道のため、資料提供、放送出演等の依頼を受けた場合は積極的に協力するものとする。また、報道機関は、本部から災害広報を実施する依頼があった場合は積極的に協力するものとする。

(4) 写真等の収集

報告、記録等に使用する写真・映像などは、各部が行う被害調査の際撮影した写真・映像などを収集するとともに、広報班を派遣し、被害写真、ビデオ等による記録を作成する。

第4章 応援協力・派遣要請

■ 基本方針

- 各機関はあらかじめ締結された広域応援協定等に基づき、災害時に当たっては相互に協力し、応急対策活動を円滑に実施するものとする。
- 陸上自衛隊第10師団は、知事等の要請を受け、まず東海地方所在部隊をもって人命救助を第一義とする緊急救援活動を行い、引き続きその他の部隊を集中し、組織的救援活動を行う。状況により、中部方面隊区域内諸隊の増援を受ける。航空自衛隊及び海上自衛隊もこれに準じた処置を講ずる。
- 被災地の速やかな自立や復興を進めるために、事前に登録されたボランティアグループなどの受入れはもとより、災害時に全国各地から集まるボランティアについての窓口を設置して適切な受入れを行うことにより、ボランティア活動が円滑に行われるよう努めるものとする。

第1節 応援協力

1 市における措置

(1) 職員の派遣要請及びあっせん依頼

災害応急対策又は災害復旧のため必要があるときは、市長は、災害対策基本法などの関係法令、「豊橋市受援計画」及び相互応援協力により、指定地方行政機関又は指定公共機関若しくは指定地方公共機関の長に対し、職員の派遣を要請し、また、県知事に対し、指定地方行政機関又は指定公共機関若しくは、他の地方公共団体の職員の派遣について、あっせんを求めるものとし、必要な手続き等を定め関係職員に周知しておくものとする。

(2) 応援要請の種類

[資料編：XI-2]

要請先 根拠	指定地方行政機関の長	知事	市町村長等
災害対策基本法	・職員の派遣要請 (29条2項)	・指定行政機関及び指定地方行政機関の職員の派遣のあっせん要請 (30条1項) ・他の地方公共団体の職員の派遣のあっせん要請 (30条2項) ・応援の要求及び応急措置の実施要請 (68条)	・応援の要求 (67条)
地方自治法			・職員の派遣要請 (252条の17)

(3) 応援要請の基準

市長は、次に該当すると認められるときは、他の地方公共団体等の長に対して、応援を要請するものとする。

ア 各部間の相互応援をもってしても応急対策の実施が困難であり、他の地方公共団体等の応援が必要と認められる場合

イ 特別な技術、知識、経験等を要する職員が不足し、他の地方公共団体等の職員の応援を必要とする場合

(4) 応援要請の方法

ア 市長は、本部員会議の協議又は災害対策会議の進言に基づき、応援要請を決定し、その実施を災害対策会議に指示する。

イ 災害対策会議は、他の地方公共団体等への応援要請の実施を防災危機管理課に指示するとともに、応援職員の宿泊施設の確保等受入れ基準を関係部に指示する。

ウ 職員の派遣要請

市長は、災害応急対策又は災害復旧のため必要なときは、次の事項を記載した文書をもって、指定地方行政機関の長に対し、職員の派遣要請を行う。

(ア) 派遣を要請する理由

(イ) 派遣を要請する職種別人員数

(ウ) 派遣を必要とする期間

(エ) 派遣された職員の給与その他の勤務条件

(オ) 前各号に掲げるもののほか、職員の派遣について必要なこと

エ 職員の派遣のあっせん

市長は、災害応急対策又は災害復旧のため必要なときは、次の事項を記載した文書をもって、県知事に対し、指定行政機関又は指定地方行政機関若しくは、他の地方公共団体の職員の派遣についてあっせんを求めるものとする。

(ア) 派遣のあっせんを求める理由

(イ) 派遣のあっせんを求める職種別人員数

(ウ) 派遣を必要とする期間

(エ) 派遣された職員の給与その他の勤務条件

(オ) 前各号に掲げるもののほか、職員の派遣のあっせんについて必要なこと

オ 地方公共団体相互間の応援

市長は、災害が発生し、又は発生するおそれがある場合において、応急措置を実施するため必要があると認めるときは、県知事又は他の市町村長に対し、応援を求めるものとする。

また、応援を求められた場合には、特別の事情がない限りその求めに応ずるものとする。

カ 「被災市町村広域応援の実施に関する協定」に基づく応援

市長は、当協定に基づき行われる応援について、県、県市長会、県町村会及び他の市町村と調整・連携した上で実施するものとする。

キ 応援職員の活動

応援職員は、応援を受けた部の長の指揮を受けて活動するものとする。

ク 費用の負担区分

応援に要する経費は、関係法令及び相互応援協定に定めるところによる。

2 県における措置

(1) 指定行政機関等に対する災害応急対策の実施の要請（災害対策基本法第70条、同法第74条の4）

知事は、県内に災害が発生し、又は発生するおそれがある場合において、災害応急対策が的確かつ円滑に行われるようにするため、必要があると認めるときは、指定行政機関の長もしくは指定地方行

政機関の長に対し、道路の啓開や港湾・漁港施設の応急復旧その他の応援の求めや応急措置又はの災害応急対策の実施を要請する。

なお、国の現地災害対策本部が設置された場合は、同本部との合同会議を活用する等により応援を要請する。

(2) 中部 9 県 1 市における応援要請

県は、中部 9 県 1 市（富山県、石川県、福井県、長野県、岐阜県、静岡県、愛知県、三重県、滋賀県及び名古屋市）において災害が発生した場合又は発生するおそれがある場合で、避難、救助等の対策を実施するために必要があると認めるときは、「災害時等の応援に関する協定」に基づき、相互に応援を要請する。

(3) 全国都道府県における応援要請

県は、大規模災害が発生した場合で、「災害時等の応援に関する協定（中部 9 県 1 市）」では避難、救助等の対策が十分実施できないため必要があると認めるときは、「全国都道府県における災害時等の広域応援に関する協定」に基づき、全国知事会を通じて広域応援を要請する。

(4) 国（内閣総理大臣）に対する応援要請（災害対策基本法第 74 条の 3）

県は、災害が発生し、又は発生するおそれがある場合において、「災害時等の応援に関する協定（中部 9 県 1 市）」及び「全国都道府県における災害時等の広域応援に関する協定」では避難、救助等の対策が十分実施できない等、必要があると認めるときは、内閣総理大臣に対し応援を要請する。

(5) 市に対する応援

ア 知事は、市から災害応急対策を実施するために応援を求められた場合は、県の災害応急対策の実施との調整を図りながら、必要と認められる事項について最大限協力する。

イ 知事は、市の行う災害応急対策の的確かつ円滑な実施を確保するため、特に必要があると認めるときは、市長に対し、災害応急対策の実施を求め、又は他の市町村長に対して、当該市の災害応急対策の実施状況を勘案しながら、市町村相互間の応援について必要な指示又は調整を行う。さらに、県と一体となった応援が効果的であると認められるときは、県市長会及び県町村会の協力を得て、県及び他の市町村が連携した応援の実施について調整を行う。

ウ 知事は、被害状況の現地調査や災害応急対策活動を支援するため、県職員を派遣する。県職員は、市に赴いた際には、災害対応の進捗状況等を的確に把握するとともに、その状況に応じて、市から積極的に人的支援ニーズを把握し、関係省庁及び都道府県との情報共有を図り、必要な職員の応援が迅速に行われるよう努めるものとする。

(6) 市の応急措置の代行（災害対策基本法第 73 条）

県は、当該都道府県の地域に係る災害が発生した場合において、被災により市がその全部又は大部分の事務を行うことが不可能になった場合には、応急措置を実施するため市に与えられた次の権限のうち、実施すべき応急措置の全部又は一部を、当該市に代わって行う。

ア 警戒区域を設定し、災害応急対策に従事する者以外の者に対して当該区域への立ち入りを制限し、若しくは禁止し、又は当該区域からの退去を命ずる権限

イ 他人の土地等を一時使用し、又は土石等を使用し、若しくは収用する権限

ウ 現場の災害を受けた工作物等で応急措置の実施の支障となるものの除去等をする権限

エ 現場にある者を応急措置の業務に従事させる権限

3 中部地方整備局における措置

(1) 市の応急措置の代行（災害対策基本法第78条の2）

中部地方整備局は、被災により、市及び当該市を包括する県が、その全部又は大部分の事務を行うことが不可能となった場合は、応急措置を実施するため市に与えられた次の権限のうち、実施すべき応急措置の全部又は一部を、当該市に代わって行う。

ア 他人の土地等を一時使用し、又は土石等を使用し、若しくは収用する権限

イ 現場の災害を受けた工作物等で応急措置の実施の支障となるものの除去等をする権限

ウ 緊急輸送路を確保するための緊急かつ必要最小限のがれき・土砂等の除去や航路啓開のための港湾区域内の流木の除去等をする権限

エ 現場にある者を応急措置の業務に従事させる権限

4 防災関係機関における措置

(1) 防災関係機関相互においては、あらかじめ定められた手続等に基づき、応援要求又は応急措置の要請を行う。

(2) 防災関係機関は、災害対策上必要な資料又は調査の成果を相互に交換する。

5 災害緊急事態

内閣総理大臣が災害緊急事態の布告を発し、愛知県内が関係地域の全部又は一部となった場合、県、市町村をはじめ防災関係機関は、政府が定める対処基本方針に基づき、応急対策を推進し、県の経済秩序を維持し、その他当該災害に係る重要な課題に適切に対応する。

6 経費の負担

(1) 国から県又は市に派遣を受けた職員に対する給与及び経費の負担方法並びに他県、他市町村から県又は市に派遣を受けた職員に対する給与及び経費の負担方法は所定の方法による。（災害対策基本法施行令第18条）

(2) 指定公共機関等が県に協力した場合の経費負担については、各計画に定めるもののほかは、その都度あるいは事前に相互に協議して定めておくものとする。

第2節 応援部隊等による広域応援等

1 県公安委員会における措置（警察災害派遣隊等）

県公安委員会は、県内において大規模災害が発生し、又はまさに発生しようとしている場合は、警察法に基づき他の都道府県警察に対し、災害警察活動にあたる警察災害派遣隊等の援助要求を行うものとする。

2 県における措置

(1) 緊急消防援助隊等の応援要請

県は、県内における大規模災害の発生に際し、消防庁長官に対して、人命救助活動等に当たる他の都道府県で編成している緊急消防援助隊の応援、ヘリコプターによる広域航空消防応援等の要請を行うも

のとする。

また、愛知県消防応援活動調整本部を県庁に設置し、緊急消防援助隊及び愛知県内広域消防相互応援協定に基づく消防活動の調整等を実施するとともに、「愛知県緊急消防援助隊受援計画」による的確な受け入れ体制を早期に確立するものとする。

(2) 海上保安庁への応援要請

ア 県は、災害の発生に際し必要な場合は、第四管区海上保安本部長に対して、応急措置の実施の要請を行うものとする。

イ 要請は、次の事項を明らかにした要請書により行うものとする。ただし、緊急を要するときは、口頭又は電信若しくは電話をもって要請し、事後速やかに要請書を送付するものとする。

(ア) 災害の状況及び応急措置を要請する理由

(イ) 応急措置を希望する期間

(ウ) 応急措置を希望する区域

(エ) 活動内容

a 傷病者、医師、避難者等又は救援物資等の緊急輸送

b 巡視船を活用した医療活動場所の提供

c 巡視船を活用した災害応急対策従事者への宿泊場所の提供

d その他県及び市町村が行う災害応急対策の支援等

(オ) その他参考となるべき事項（使用可能岸壁等）

ウ 応急措置に係る要請書、受入等については、第3節自衛隊の災害派遣に準じて行うものとする。

3 市の措置（緊急消防援助隊等）

(1) 緊急消防援助隊等の応援要請

ア 市長は、大規模な災害等が発生した場合は、愛知県内広域消防相互応援協定に基づく援助要請及び緊急消防援助隊の要請を行うものとする。

イ 応援活動部隊の野営施設又は宿泊施設及び車両等の保管場所等の活動拠点を確保する。

ウ 消防本部庁舎において緊急消防援助隊指揮支援本部の設置・運営に協力する。

(2) 海上保安庁の応援要請の依頼

ア 市長は、災害の発生に際し必要な場合は、知事に対して、海上保安庁の応急措置の実施の要請を依頼するものとする。

イ 依頼は、2の(2)のイの事項を明示した要請書により行うものとする。ただし、緊急を要するときは、口頭又は電信若しくは電話をもって依頼し、事後速やかに要請書を提出するものとする。

また、知事に応急措置の実施要請を依頼できない場合は、直接海上保安官署を通じて、第四管区海上保安本部長に対して要請することができるものとする。この場合、市長は、事後速やかにその旨を知事に連絡するものとする。

4 応援要員の受入体制

防災関係機関が災害応急対策を実施するにあたり、各機関が県外から必要な応援要員を導入した場合、知事及び派遣先の市町村長は、これらの要員のための宿泊施設等について、各機関の要請に応じて、可

能な限り準備するものとする。

第3節 自衛隊の災害派遣

1 自衛隊における措置

- (1) 大規模な災害が発生した際には、発災当初においては被害状況が不明であることから、自衛隊はいかなる被害や活動にも対応できる態勢で対応する。また、人命救助活動を最優先で行いつつ、生活支援等については、地方公共団体、関係省庁等の関係者と役割分担、対応方針、活動期間、民間企業の活用等の調整を行うものとする。
- (2) 陸上自衛隊第10師団長等は、災害が発生し、又は発生するおそれがある場合で、災害派遣要請者から人命財産の保護のための災害派遣の要請を受けた場合には、その内容及び自ら収集した情報に基づいて部隊等派遣の必要の有無を判断し、適切な措置をとる。
- (3) 災害の発生が突発的で、その救援が特に急を要し、知事等の要請を待ついとまがないときは、部隊等の長は、要請を待つことなくその判断に基づいて部隊等を派遣することができる。この際、要請を待たないで部隊等を派遣した後に、知事等から要請があった場合には、その時点から当該要請に基づく救援活動を実施する。
- (4) 災害派遣の要請を受けることができる者及び担任地域等

災害派遣の要請を受けることができる者		担任地域	所在地	電話番号
陸上自衛隊	第10師団長	県内全域※	名古屋市守山区守山	(加入電話) 052-791-2191 課業時間内：内線 4236 (防衛班) 課業時間外：内線 4301 (当直室) (防災行政無線) 8-8230-31 (作戦室) -32 (当直) -33 (防衛班) (衛星電話) 7-同上
	第10特科連隊長 (豊川駐屯地司令)	県東部 (西三河北部、東三河北部、西三河南部、東三河南部)	豊川市穂の原1の1	(加入電話) 0533-86-3151 課業時間内：内線 238 (第3科) 課業時間外：内線 302 (当直室) (防災行政無線) 8-8240-31 (作戦室) -32 (当直) -33 (第3科) (衛星電話) 7-同上
航空自衛隊 第1輸送航空隊指令 (小牧基地司令)		県内全域	小牧市春日寺1の1	(加入電話) 0568-76-2191 課業時間内：内線 4032 (防衛部) 課業時間外：内線 4017 (基地当直) (防災行政無線) 8-8250-31 (作戦室) -32 (当直) (衛星電話) 7-同上
海上自衛隊 横須賀地方総監		県内全域	横須賀市西逸町	(加入電話) 課業時間内：046-822-3522 (第3幕僚室) 課業時間外：046-823-1009 (オペレーション) (衛星電話) 7-012-637-721

※ただし、県西部（尾張北東部、尾張西部、名古屋、知多）の連絡・調整は、第35普通科連隊長担任

(5) 災害派遣の活動範囲

項目	内容
被害状況の把握	車両、航空機等状況に適した手段によって情報収集活動を行い、被害の状況を把握する。
避難の援助	避難の命令等が発令され、避難、立ち退き等が行われる場合が必要があるときには、避難者の誘導、輸送等を行い、避難を援助する。
遭難者等の捜索救助	行方不明者、負傷者等が発生した場合には、通常他の救援活動に優先して捜索救助を行う。
水防活動	堤防、護岸等の決壊に対しては、土のう作成、運搬、積込み等の水防活動を行う。
消防活動	火災に対しては、利用可能な消防車その他の防火用具をもって、消防機関に協力して消火にあたるが、消火薬剤等は、通常関係機関の提供するものを使用するものとする。
道路又は水路の啓開	道路若しくは水路が損壊し、又は障害物がある場合は、それらの啓開、除去に当たる。
応急医療、救護及び防疫	被災者に対し応急医療、救護及び防疫等を行うが、薬剤等は、通常関係機関の提供するものを使用するものとする。
人員及び物資の緊急輸送	救急患者、医師その他救援活動に必要な人員及び救援物資の緊急輸送を実施する。この場合、航空機による輸送は、特に緊急を要すると認められるものについてのみ行うものとする。
炊飯及び給水	被災者に対し、炊飯及び給水を実施する。
物資の無償貸与又は譲与	「防衛省所管に属する物品の無償貸付及び譲与等に関する省令」（昭和33年総理府令第1号）に基づき、被災者に対し生活必需品等を無償貸付し、又は救じゅつ品を譲与する。
危険物の保安及び除去	自衛隊の能力の範囲内における火薬類、爆発物等危険物の保安措置及び除去を行う。
その他	その他臨機の必要に対し、自衛隊の能力で対処可能なものについては、要請によって所要の措置をとる。

(6) 連絡要員の派遣

自衛隊は、災害派遣要請を受けたとき、又は災害派遣要請を受けることが予想されるときは、必要に応じて、県災害対策本部に連絡要員を派遣する。

2 災害派遣要請者（県、第四管区海上保安本部）における措置

- (1) 災害派遣要請者は、市長又は関係機関の依頼を受けたとき、あるいは依頼がない場合でも周辺市の被害、通信の状況等の全般状況から判断し、明らかに要請の必要性があると認められる場合は、直ちに関係自衛隊に対して派遣要請の手続をとる。
- (2) 事態が急迫して文書によることができない場合は、口頭又は電信若しくは電話により連絡し、事後速やかに文書を提出する。
- (3) 災害派遣を要請した場合並びに要請が予想される場合で、特に自衛隊との連絡を密にする必要があると認めるときは、あらかじめ自衛隊連絡幹部の派遣を依頼し、情報の交換、部隊の派遣等に関し連絡調整を図る。
- (4) 災害派遣要請者は、市長又は関係機関の長の自衛隊の撤収要請依頼を受けたときは、速やかに撤収要請を行う。

3 市における措置

(1) 派遣要請依頼

ア 市長は、自衛隊の派遣を必要と認めるときは、速やかに県知事に対して自衛隊の派遣要請を依頼する。

この場合において、市長は、必要に応じ、その旨及び市の地域に係る災害の状況を関係自衛隊に対して通知するものとする。

なお、災害の発生が突発的で、その救援が特に緊急を要し、県知事に対して自衛隊の派遣要請を依頼するいとまがないときは、直接、陸上自衛隊第10特科連隊長（豊川駐屯地司令）に派遣を要請し、時間の余裕を得るにしたいがい、県知事に対して自衛隊の派遣を要請した旨を通報する。

イ 市長が、派遣要請を決定したときは、危機管理統括部長（防災危機管理課）は、直ちに別記様式1により災害派遣要請依頼書を県知事（東三河方面本部（東三河総局））へ提出する。

ただし、緊急を要する場合等やむを得ない理由により、派遣要請依頼書によることができない場合は、電話その他迅速な方法により連絡するものとし、事後速やかに派遣要請依頼書を提出する。

また、市長は、県知事に対し派遣要請できない場合には、災害派遣命令者に災害の状況を通知することができる。市長は、通知したときは、速やかにその旨を県知事に通知しなければならない。

ウ 市長は、前項要求ができない場合は、その旨及び当該市地域に係わる被害の状況を災害派遣命令者に通知する。

(2) 撤収要請依頼

ア 市長は、災害派遣要請の目的を達成したと認めるときは、速やかに別記様式2により県知事に対して自衛隊の撤収要請を依頼する。

イ 市長は、災害対策基本法第68条の2第1項及び第2項の規程により災害の状況等を自衛隊に通知をしたときは、速やかにその旨を知事に通知する。

4 災害派遣要請等手続系統

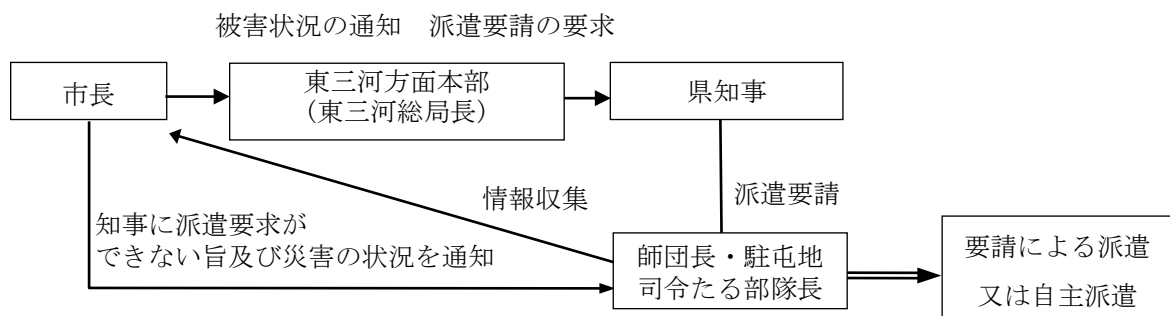

(注) 市は、時間にいとまがない場合等、やむを得ない場合は、直接知事（防災安全局）に派遣要請を依頼する。この場合も、できるだけ速やかに、東三河総局長へも連絡する。

5 災害派遣部隊の受入れ

災害派遣要請者は、自衛隊の災害派遣が決定（自衛隊の自主派遣を含む。）したときは、関係市長又は関係機関の長に受入体制を整備させ、必要に応じて職員を派遣し、派遣された部隊長及び派遣を受けた市又は関係機関相互の連絡に当たるとともに、自らも自衛隊と緊密に連絡をとる。

6 災害派遣部隊の受入れ体制（市）

[資料編：Ⅷ-3]

(1) 自衛隊連絡幹部室の設置

危機管理統括部長は、災害の発生が予想され、本部が設置された場合、本部と自衛隊との連絡を密にする必要があると認めたときは、市長の承認を得てあらかじめ自衛隊幹部の派遣を要請し、自衛隊連絡幹部室を設置し、連絡を密にする。

(2) 受入れ準備

市長は、次の点に留意して、派遣部隊の活動が十分に達成されるよう努めなければならない。

ア 職員の中から派遣部隊との連絡職員を指名する。

イ 応援を求める内容、所要人員及び資機材等の確保について計画をたて、部隊到着後は速やかに作業を開始できるようあらかじめ準備しておく。

ウ 部隊が到着した場合は、部隊を目的地に誘導するとともに部隊指揮官と協議して、作業が他の機関の活動と競合重複することがないように最も効果的に作業が分担できるよう配慮する。

エ 自衛隊の宿泊施設又は野営施設及び車両等の保管場所を確保する。

オ ヘリコプターによる災害派遣を受入れる場合は、次の点について準備する。

(ア) 事前の準備

a ヘリポート用地として、下記の基準を満たす地積を確保する。その際、土地所有者又は管理者との調整を確実に実施する。

b ヘリポートの位置確認のため、ヘリポート及びその周辺地域を含む地図（縮図1万分の1程度のもの）を提供する。

c 夜間等の災害派遣に備えて、ヘリコプターの誘導のための照明器具を配備するとともに、緯度・経度によりヘリポート位置を明らかにする。

d 自衛隊が、あらかじめ行う各ヘリポートへの離着陸訓練の実施に対して協力する。

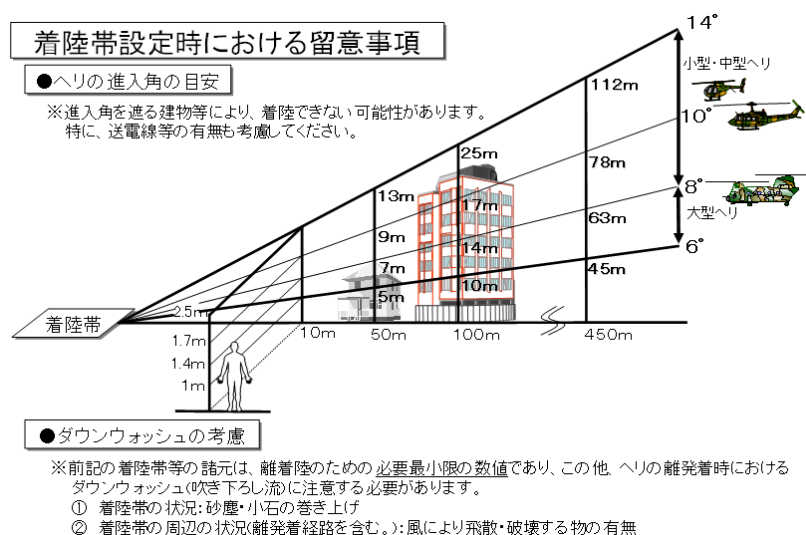

(a)-1 小型機 (OH-6) の場合 《標準》

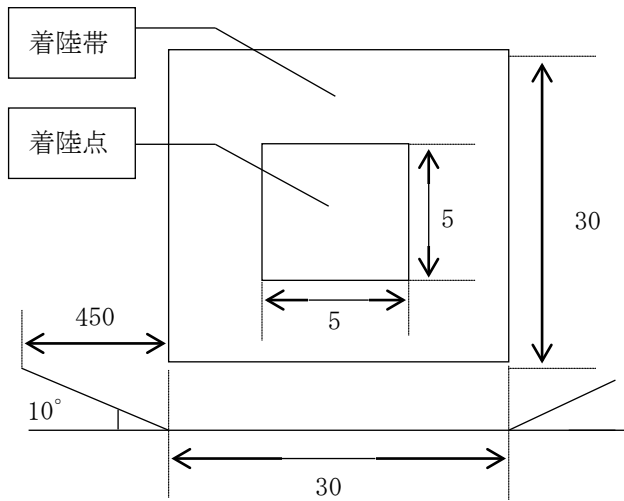

(a)-2 小型機 (OH-6) の場合 《応急》

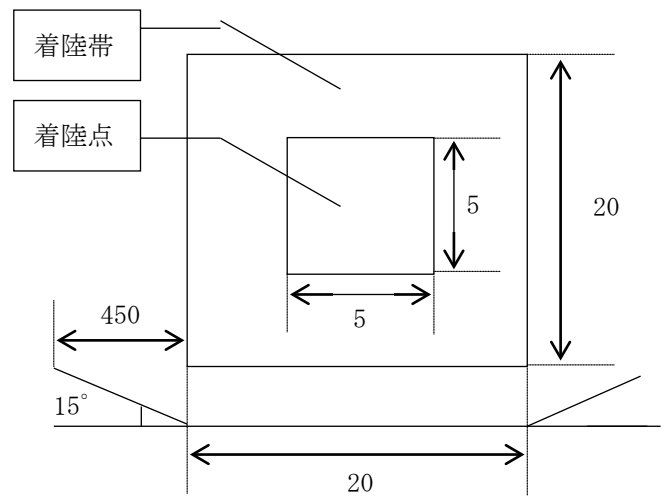

(b)-1 中小型機 (UH-1) の場合 《標準》

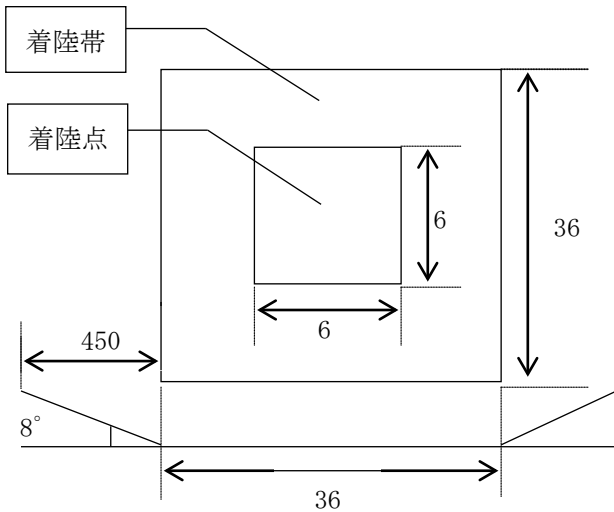

(b)-2 中小型機 (UH-1) の場合 《応急》

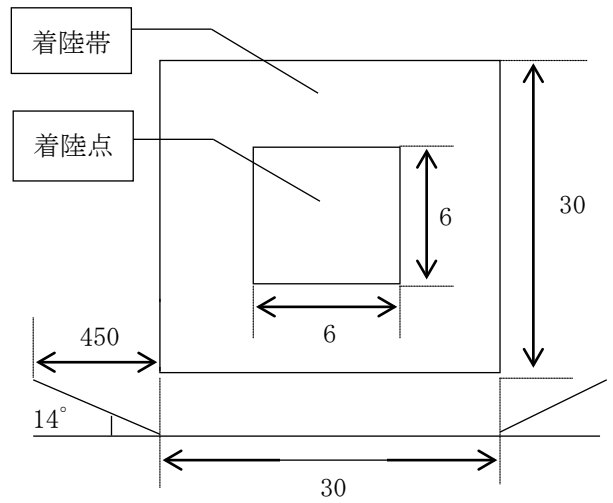

(c)-1 大型機 (V-107 及び UH-60J) の場合 《標準》

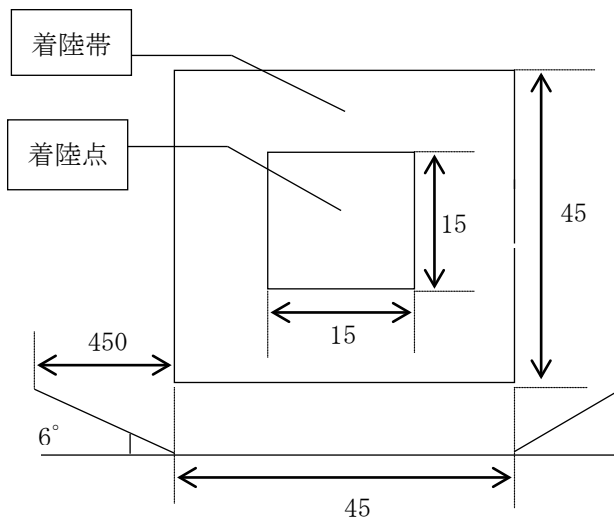

(c)-2 大型機 (V-107 及び UH-60J) の場合 《応急》

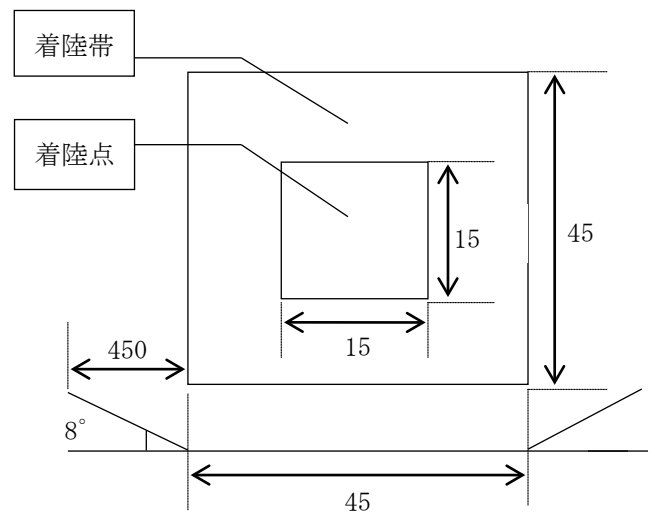

(d)-1 大型機 (CH-47) の場合《標準》

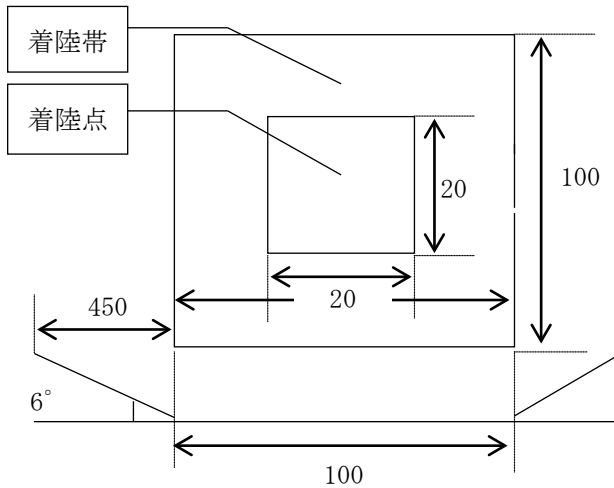

(d)-2 大型機 (CH-47) の場合《応急》

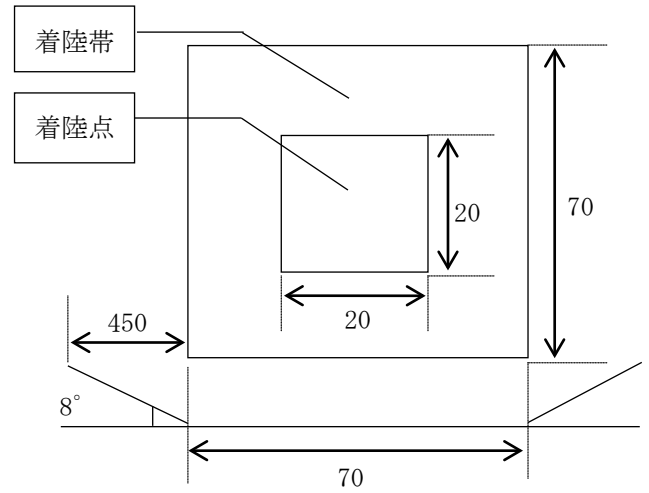

(単位：m)

(イ) 受入れの準備

- a 離着陸地点には、下記基準の \textcircled{H} 記号を風と平行方向に向けて標示するとともに、ヘリポートの近くに上空から風向、風速の判定ができる吹き流しを掲載する。

(a) \textcircled{H} 記号の基準

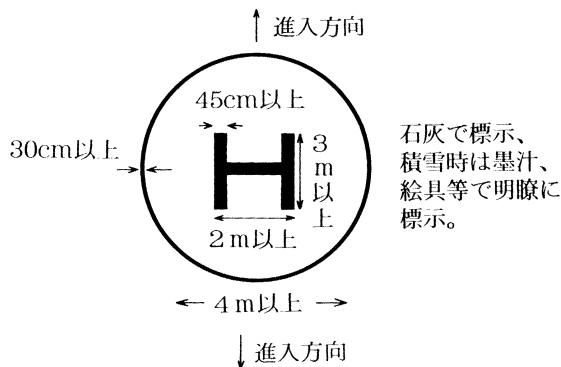

(b) 吹き流しの基準

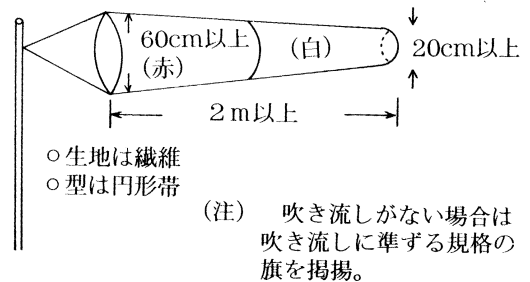

(注) 吹き流しがない場合は吹き流しに準ずる規格の旗を掲揚。

- b ヘリポート内の風圧に巻きあげられるものは、あらかじめ撤去する。
- c 砂塵の舞い上がる時は、散水を、積雪時は、除雪又はてん圧を実施する。
- d ヘリポート付近の住民に対して、ヘリコプターの離着陸等について広報を実施する。
- e 物資を搭載する場合は、その形状と重量を把握し、事前に自衛隊と調整を行う。
- f 離着陸時のヘリポートには、関係者以外立ち入らせないようにする。

(3) 受入れに対する留意点

- ア 自衛隊の派遣要請は、あくまで応急措置を行うものであって、本格的な復旧工事は行わないこと。
- イ 自衛隊に依頼するのみで、市民が傍観したりすることなく、積極的に協力するよう考慮すること。
- ウ 派遣要請をした現地には、必ず工事責任者を立ち合わせ、作業に支障をきたさないよう自衛隊現地指揮官と協議決定すること。

(4) 自衛隊受入れ後の措置

市長は、自衛隊派遣が決定したときは、関係部班長をして、速やかに自衛隊受入れの体制を整備さ

せるとともに必要に応じて関係部班が職員を派遣し、本部、派遣部隊相互の連絡に当たらせる。

7 災害派遣に伴う経費の負担区分

(1) 自衛隊の救援活動に要した経費は、原則として派遣を受けた市町村が負担するものとし、下記を基準とする。

ア 派遣部隊の宿営及び救援活動に必要な土地、建物等の使用料及び借上料

イ 派遣部隊の宿営及び救援活動に伴う光熱費（自衛隊の装備品を稼働させるため通常必要とする燃料を除く）、水道料、汚物処理料、電話等通信費（電話設備費を含む）及び入浴料

ウ 派遣部隊の救援活動に必要な自衛隊装備以外の資機材等の調達、借上げ、その運搬、修理費

エ 県・市・町・村が管理する有料道路の通行料

(2) 負担区分について疑義が生じた場合あるいはその他の必要経費が生じた場合は、その都度協議して決めるものとする。

災 害 派 遣 要 請 依 頼 書

	発 簡 番 号
	年 月 日
知 事 殿	
	市 長 名
部 隊 等 の 派 遣 要 請 依 頼 書	
災害を防除するため、下記のとおり、自衛隊の災害派遣要請を依頼します。	
記	
1 災害の状況及び派遣を要請する事由	
災害の状況（特に災害派遣を必要とする区域の状況を明らかにする。）	
派遣を要請する事由	
2 派遣を希望する期間	
3 派遣を希望する区域及び活動内容	
(1) 区域	
(2) 活動内容（遭難者の捜索援助、道路啓開、水防、輸送、防疫等）	
4 その他参考となるべき事項	
その他の細部については	において調整する。

（用紙の大きさは A4 とする）

（注） 2項に関しては、具体的に表現することが不可能な場合には、「救援活動終了するまでの間」等の定性的な表現

自衛隊の撤収要請依頼書

	発 簡 番 号
	年 月 日
知 事 殿	
	市 長 名
災 害 派 遣 部 隊 撤 収 要 請 依 頼 書	
災害派遣を要請中のところ、派遣目的が達成されたことに伴い、 月 日をもって派遣部隊等を撤収要請されるよう依頼します。	

(用紙の大きさは A4 とする)

第4節 ボランティアの受入

1 市における措置

- (1) 市は、大きな災害が発生した場合、社会福祉協議会と共同で、豊橋市災害ボランティアセンター運営マニュアルに基づき災害ボランティアセンター本（支）部を設置し、資機材を確保して、災害ボランティアコーディネーターの参集を要請するとともに、ボランティアの受入れ体制を整える。
- (2) 災害ボランティアセンター本部を豊橋市総合福祉センター（あいトピア）に、同支部を地域福祉センター（八町・つつじが丘・大清水・牟呂）に設置する。
- (3) 市と社会福祉協議会は、ボランティアの受入れに関して、コーディネーターの自主性を尊重し、本部・災害ボランティアセンター本（支）部が、必要とする情報及び資機材の提供を行う等の支援を行うものとする。

2 県における措置

- (1) 県は、広域ボランティア支援本部を速やかに設置し、コーディネーターの派遣を協力団体に要請する。併せて、机、椅子及び電話等必要な資機材を確保する。
- (2) 広域ボランティア支援本部に配置された県職員は、ボランティアの受入れに関してコーディネーターの自主性を尊重し、県災害対策本部との間の必要な情報提供や資機材の提供等を行うなどの支援を行うものとする。
- (3) 広域ボランティア支援本部においては、コーディネーターから依頼があったときは、愛知県防災ボランティアグループ登録制度推進要綱に基づき、登録ボランティアグループにボランティア協力応援を依頼する。

3 コーディネーターの役割

- (1) 市の災害ボランティアセンター本（支）部に派遣されたコーディネーターは、ボランティアの受入れ（受付、需給調整など）やボランティアへの支援要請の内容把握等を行う。
- (2) 県の広域ボランティア支援本部に派遣されたコーディネーターは、災害ボランティアセンターのボランティアの受入れが円滑に行えるように、次のような支援を行う。
 - ア 災害対策本部やボランティア関係団体等を通じて得たボランティアへの支援要請の内容やボランティアの確保・あっせんなどの情報を提供する。
 - イ ボランティアの受入れに必要な物資等の調整を行う。
 - ウ 協力団体やその他 NPO・ボランティア関係団体等々と連携して、コーディネーターの交替要員の確保・あっせんを行う。
 - エ NPO・ボランティア関係団体等と連携し、必要なボランティアの確保・あっせんを行う。
 - オ 必要に応じ、広報班を通じ、ボランティアの受入れに関する情報を報道機関に提供する。
- (3) コーディネーターは、行政機関、協力団体、NPO・ボランティア関係団体等と相互に連携し、ライフラインの復旧や仮設住宅への入居等の状況を踏まえ、適当な時期以降、被災地の自立をより一層進めるために、ボランティア活動から地元の自主的な相互扶助等への円滑な移行ができるように努めるものとする。

4 NPO・ボランティア関係団体等との連携

市及び県は、社会福祉協議会、県内及び県外から被災地入りしているNPO・ボランティア関係団体等と、情報を共有する場において、被災者のニーズや支援活動の全体像を把握し、連携のとれた支援活動を展開するよう努める。また、災害の状況及びボランティアの活動予定を踏まえ、片付けごみなどの収集運搬を行うよう努める。

5 協力が予想されるNPO・ボランティア関係団体等

(1) 県と「ボランティアの受入体制の整備とネットワーク化の推進等に関する協定」を締結している団体

日本赤十字社愛知県支部、社会福祉法人愛知県社会福祉協議会、一般社団法人日本ボーイスカウト愛知連盟、一般社団法人ガールスカウト愛知連盟、愛知県青年団協議会、公益財団法人愛知県国際交流協会、認定特定非営利活動法人レスキューストックヤード(協定締結時：震災から学ぶボランティアネットの会)、公益財団法人名古屋YMCA、公益財団法人名古屋YMCA、一般社団法人日本アマチュア無線連盟愛知県支部、トヨタボランティアセンター、認定特定非営利活動法人愛知ネット、社会福祉法人愛知県共同募金会、公益社団法人日本青年会議所東海地区愛知ブロック協議会、日本労働組合総連合会愛知県連合会

(2) その他のボランティア関係団体等

豊橋防災ボランティアコーディネーターの会、愛知県防災ボランティアグループ、赤十字奉仕団、青年団、婦人会、高等学校、大学、高等技術専門校、各種団体、県外からのボランティア

ボランティアの受入れの流れ

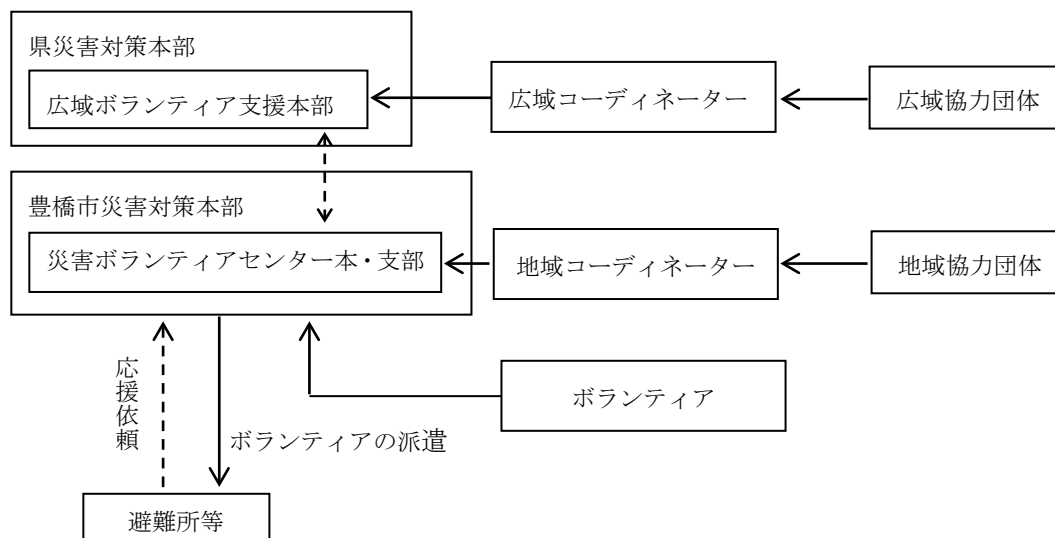

第5節 労務供給

災害応急対策を迅速かつ的確に実施するため、必要な要員を確保し労務供給の万全を図るための計画を定めるものとする。

1 労務者の雇上げ

活動要員及びボランティアの人員が不足し、また、特殊作業のため労力が必要なときは、労務者を雇上げるものとする。

(1) 労務者の雇上げ

災害応急対策並びに救助の実施に必要な労務者の雇上げを必要とする場合は、その目的及び種目ごとに計画を立て、必要最小限度の労務者を雇上げる。

ア 労務者の雇上げは、本部各部長が現地において直接雇上げるか公共職業安定所を通じて行う。

イ 前記により労務者が確保できないときは、本部長に人夫雇上げ条件を示して要請する。

(2) 労務者雇上げの範囲

労務者の雇上げの範囲は、おおむね次のとおりとする。

ア 罹災者の避難のための労務者

災害のため現に被害を受け、又は受けるおそれのある者を安全地帯に避難させるための誘導労務者

イ 医療助産における移送のための労務者

(ア) 医療救護班では処置できない重症患者又は医療救護班が到着するまでの間に医療措置を講じなければならない患者がおり、病院、診療所に運ぶための労務者

(イ) 医療救護班によって、医療、助産が行われる際の医師、助産師、看護師等の移動にともなう労務者

(ウ) 傷痍疾病がまだ治癒しなく、しかも重症ではあるが、今後は自宅治療することとなった患者を輸送するための労務者

ウ 罹災者救出労務者及び救出のための機械器具の操作及び資材の運搬のための労務者

エ 飲料水の供給のための機械器具の運搬及び操作、浄化用薬品の配布等のための労務者

オ 救助物資支給のための労務者

カ 遺体の捜索のための労務者

遺体を捜索する行為そのものに必要な労務者及び遺体捜索に必要な機械器具、その他の資材の運搬及び後始末に要する労務者

キ 遺体の処理（埋葬を除く）のための労務者

遺体の洗浄、消毒等の処理をする労務者及び仮安置所等まで輸送するための労務者

(3) 労務者の賃金

雇上げ労務者に対する賃金は、法令その他に規定されているものを除き、労務者を使用した地域における通常の実費程度を支給する。

(4) 整備保存すべき帳簿

ア 臨時雇上げ労務者勤務状況表

イ 賃金支払関係証拠書類

(5) その他

[資料編：XI-8]

災害救助法が適用された場合の救助の対象、方法、経費及び期間については、災害救助法施行細則による。

2 労務応援要請

市本部長は、災害応急対策及び災害救助を実施するにあたり、人員が不足し、また、ボランティアの動員並びに労務者の雇上げが不可能なときは、次の応援要請事項を示して県本部長へ要請する。

応援要請事項

- | | |
|----------------|-------------|
| (1) 応援を必要とする理由 | (5) 従事期間 |
| (2) 従事場所 | (6) 集合場所 |
| (3) 作業内容 | (7) その他参考事項 |
| (4) 人員 | |

3 労務者等の強制従事

(1) 強制命令の種類と執行者

従事命令及び協力命令は、次表に掲げるところにより執行される。

対象作業	種類	根拠法律			執行者
災害応急対策作業 (災害救助法に基づく救助を除く応急措置)	従事命令	災害対策基本法	71条	1項 2項	知事 市町村長
	協力命令	災害対策基本法	71条	1項 2項	知事 市町村長
災害救助作業 (災害救助法に基づく救助)	従事命令	災害救助法	7条		知事
	協力命令	災害救助法	8条		知事
災害応急対策作業 (災害応急対策全般)	従事命令	災害対策基本法	65条	1項 2項	市町村長 警察官、海上保安官
	従事命令	警察官職務執行法	4条		警察官
消防作業	従事命令	消防法	29条	5項	消防吏員、消防団員
水防作業	従事命令	水防法	24条		水防管理者 水防団長 消防機関の長

(2) 命令対象者

命令等の種別による対象者は、次表に掲げるとおりである。

命令区分（作業対象）	対象者
災害対策基本法及び災害救助法による知事の従事命令（災害応急対策並びに救助作業）	1. 医師、歯科医師又は薬剤師 2. 保健師、助産師又は看護師 3. 土木技術者又は建築技術者 4. 大工、左官又はとび職 5. 土木業者又は建築業者及びこれらの者の従業者 6. 地方鉄道業者及びその従業者 7. 軌道経営者及びその従業者 8. 自動車運送業者及びその従事者 9. 船舶運送業者及びその従事者 10. 港湾運送業者及びその従事者
災害対策基本法及び災害救助法による知事の協力命令（災害応急対策並びに救助作業）	救助を要する者及びその近隣の者
災害対策基本法による市町村長、警察官、海上保安官の従事命令（災害応急対策等全般）	市町村区域内の住民又は当該応急措置を実施すべき現場にある者
警察官職務執行法による警察官の従事命令（災害緊急対策全般）	その場に居合わせた者、その事物の管理者、その他関係者
消防法による消防吏員、消防団員の従事命令（消防作業）	火災の現場付近にある者
水防法による水防管理者、水防団長、消防機関の長の従事命令（水防作業）	区域内に居住する者又は水防の現場にある者

(3) 損害補償

市長の従事命令又は協力命令により災害応急対策に従事したもので、このことにより負傷し、疾病にかかり、又は死亡した者の遺族等に対しては、豊橋市消防団員等公務災害補償条例（昭和 41 年条例第 28 号）に基づき、損害補償又は扶助金を支給する。

第 6 節 防災活動拠点の確保

1 市及び県における措置

- (1) 市及び県は、大規模な災害が発生し、市内外又は県内外からの広域的な応援を受ける場合に、自衛隊・警察・消防を始めとする応援部隊等の展開及び宿営の拠点、資機材・物資の集結・集積に必要な拠点について、関係機関との調整の上、確保を図るものとする。
- (2) 当該拠点は、市又は県が応援活動を行う場合の活動拠点としての活用も図るものとする。
- (3) 物資の輸送拠点について、市及び県は、大規模な災害発生のおそれがある場合、事前に物資調達・輸送調整等支援システムを用いて備蓄状況の確認を行うとともに、あらかじめ登録されている物資の輸送拠点を速やかに開設できるよう、物資の輸送拠点の管理者の連絡先や開設手続を関係者間で共有するなど、備蓄物資の提供を含め、速やかな物資支援のための準備に努めるものとする。

2 防災活動拠点の確保

[資料編：V-10]

(1) 地区防災活動拠点

市は、受援及び応援のための集結・集積活動拠点として、地区防災活動拠点の確保を図るものとする。

- ・・・ 豊橋公園
- ・・・ 道の駅「とよはし」

(2) 地域防災活動拠点

県は、受援及び応援のための集結・集積活動拠点として、地域防災活動拠点の確保を図るものとする。

- 東三河南部地域の受援及び応援のための集結・集積活動拠点
- ・・・ 豊橋公園
 - ・・・ 道の駅「とよはし」

(3) 広域防災活動拠点

県は、受援及び応援のための集結・集積活動拠点として、広域防災活動拠点の確保を図るものとする。

- 愛知県南東部地域の受援及び応援のための集結・集積活動拠点及び豊橋市の広域応援の受援及び
応援のための集結・集積活動拠点
- ・・・ 豊橋総合スポーツ公園

(4) 中核広域防災活動拠点

県は、受援及び応援のための集結・集積活動拠点として、中核広域防災活動拠点の確保を図るものとする。

(5) 航空広域防災活動拠点

県は、受援及び応援のための航空機等の集結活動拠点として、航空広域防災活動拠点の確保を図るものとする。

(6) 臨海広域防災活動拠点

県は、受援及び応援のための船舶等の集結活動拠点として、臨海広域防災活動拠点の確保を図るものとする。

- 愛知県東三河地域の受援及び応援のための船舶等の集結活動拠点
- ・・・ 三河港

(7) 市街地防災活動拠点（防災拠点公園）

市は、応急復旧資機材等を備え付け市街地における災害応急復旧の活動拠点として、市街地防災活動拠点を整備するものとする。

- ・・・ 豊橋駅を中心に5km以内の市街地区の10公園

3 防災活動拠点の区分と要件等

区分	1 地区防災活動拠点	2 地域防災活動拠点※	3 広域防災活動拠点	4 中核広域防災活動拠点	5 航空広域防災活動拠点	6 臨海広域防災活動拠点	
設置主体	市町村	県及び政令市	県及び政令市	県			
災害想定 の規模	市町村区域内 ・林野火災 ・局地的な土砂災害等	複数の市町村に及ぶ災害 ・相当規模の林野火災 ・相当規模の風水害、土砂災害等	広域の市町村に及ぶ災害 ・大規模な地震災害 ・大規模な風水害等	全県に及ぶ災害、大都市の災害 ・大規模激甚な地震災害 ・大規模激甚な風水害等			
応援の規模	隣接市町村等	県内市町村等	隣接県等	中部・全国の都道府県等			
役割	被災市町村内の活動拠点	郡単位、広域圏単位の活動拠点	広域、全県的な活動拠点	全県で中心となる活動拠点	主に空輸される要員、物資の集積拠点	海上輸送される要員、物資の揚陸・集積拠点	
拠点数	市町村で1か所程度	郡又は圏域単位で1か所程度	県内に数か所程度	県内に1か所程度	県内に1か所程度	県内に3か所程度	
要件	面積	1ヘクタール程度以上 できれば中型ヘリコプターの離着陸が可能	3ヘクタール程度以上 中型ヘリコプターの離着陸が可能	10ヘクタール程度以上 中型ヘリコプターの離着陸が可能で、複数機の駐機が可能	30ヘクタール程度以上 中型ヘリコプターの離着陸が可能で、相当機の駐機が可能	中型ヘリコプターの離着陸が可能で、相当機の駐機が可能	ストックヤード 10ヘクタール程度以上
	施設設備	できれば倉庫等	できれば倉庫、宿泊施設等	倉庫等 できれば宿泊施設	倉庫等 宿泊施設	倉庫等 滑走路	耐震岸壁 1万ト级以上の船舶の係留施設

市街地防災活動拠点は、市が独自に設置。

※道の駅については、面積要件等を満たさない場合においても、道路管理者及び施設管理者との合意の上、地域防災活動拠点に位置づけることができる。

第5章 救出・救助対策

■ 基本方針

- 市長（災害救助法が適用された場合は、知事及び救助実施市の長並びに事務の一部を行うこととされた市長）、県警察、第四管区海上保安本部は、災害により生命及び身体が危険となった者を早急に救出し、負傷者については医療機関に搬送する。
- 救出にあたっては、要配慮者を優先する。
- 発災直後の上空からの情報収集活動、救急救助活動、災害応急活動等を迅速かつ円滑に行うために、防災ヘリコプターを活用する。

第1節 救出・救助活動

1 市における措置

[資料編：IX-1]

市は、県警察・第四管区海上保安本部と緊密な連携のもとに救出を行い、負傷者については、医療機関（救護所を含む。）に搬送する。

(1) 救出の対象

ア 災害が直接の原因となって、現在、生命身体が危険な状態であり、早急に救出しなければ、生命の安全が保障できないような危険な状態にある者で、おおむね次のような場合にある者

- (ア) 火災時に火中に取り残されたような場合
- (イ) 倒壊家屋の下敷きになった場合
- (ウ) 流出家屋及び孤立したところに取り残された場合
- (エ) 山崩れ等の下敷きになった場合
- (オ) 大規模な爆発、電車、自動車、航空機、船舶等による集団的大事故が発生した場合

イ 災害のため、生死不明の状態にある者

- (ア) 行方不明の者で、諸般の情勢から生存していると推定される者
- (イ) 行方は判っているが、生命があるかどうか明らかでない者

(2) 救出の方法

ア 火災の際、火中に取り残された者の救出

放水部隊の強烈な救護注水の下に、被災建物の状況に応じ、消防の有する人員施設、救助用資機材を最高度に活用し、救出に万全を期するものとする。

イ 倒壊家屋等における救出

倒壊物による被災者負傷、山津波、がけ崩れ等による埋没事故発生に際しては、消防車、救助工作車、救急車、その他消防機関の有する人員施設、資機材を最大限に活用して、迅速に救出を行うものとする。

ウ 浸水地帯における救出

水害に際し、流失家屋とともに流されたり、孤立した地点に取り残されたりした場合は、舟艇等を動員して被災者の救出を迅速に行う。被害の状況規模に応じて、更にヘリコプター、水上警備艇等の応援を要請する。

(3) 海難救助

船舶の火災、沈没、転覆、爆発等による海難事故に対する救助についても、三河海上保安署等の関係機関と協議し、救助を実施するよう考慮するものとする。

(4) 関係機関への要請等

ア 災害による被害が甚大な場合、あるいは火災が同時に多発した場合等において、担当班による救出救助の実施が困難なときは、県をはじめ、自衛隊、警察等特殊装備を有する関係諸機関の応援を要請する。

また、住民、会社、工場等の組織する自警団、自衛消防隊等の協力を求めるなど方途を講ずるものとする。

イ 広域的な、消防部隊の応援要請を行う必要が生じた場合、市は、「愛知県内広域消防相互応援協定」、「愛知県消防広域応援基本計画」及びあらかじめ締結した協定の定めるところにより消防相互応援を行う。

ウ 緊急消防援助隊の派遣を受けた被災地の市長は（又は委任を受けた消防長）はこれを指揮し、迅速に重点的な部隊の配置を行う。

(5) 警察との連絡

罹災者救出救急のため、通報を受けた救出救急担当の部は、直ちに救出救急活動を開始するとともに、特に警察と緊密な連絡をとり救出救急にあたるものとする。

(6) 救出班の作業分担は次のとおりとする。

ア 救出担当 担架等を活用して安全な場所へ救出する作業

イ 搬送担当 救急車、その他の車両、舟艇等を活用して負傷者を医療機関へ搬送する作業

各担当の編成は、おおむね責任者1人、担当員2人とし、災害の状況に応じ、数個又は10数個に分れ、要員は最寄りの消防署員又は消防団員をもって充当する。

(7) 整備保存すべき帳簿

ア 罹災者救出状況記録簿

イ 罹災者救出用機械器具燃料受払簿

ウ 罹災者救出用機械器具修繕簿

エ 罹災者救出用関係支払証拠書類

2 県警察における措置

(1) 県警察は、市と緊密な連携のもとに救出救助を行い、負傷者については、医療機関（救護所を含む。）に搬送する。

なお、水没した場合には、第四管区海上保安本部とも連携を図る。

(2) 県警察は、災害時において被災者の救出活動等を円滑に実施するため、「災害時における災害救助犬の出動に関する協定」に基づき必要な災害救助犬の出動を要請する。

3 県における措置

(1) 県は、自ら救出の実施又は市町村からの応援要求事項の実施が困難な場合、自衛隊等へ救出の実施又はこれに要する要員及び資機材につき応援を要求する。

- (2) 県は、市町村の実施する救出につき、特に必要があると認めたときは、他市町村に応援するよう指示する。
- (3) 県は、県内における大規模災害の発生に際し、消防庁長官に対して、人命救助活動等に当たる他の都道府県で編成している緊急消防援助隊の応援、ヘリコプターによる広域航空消防応援等の要請を行うものとする。
- (4) ゼロメートル地帯では、津波等により広範囲が浸水し、長期間湛水するとともに、既存の防災活動拠点が浸水する可能性があることから、県は、ゼロメートル地帯において、県や市町村、消防、自衛隊等が迅速かつ効率的に救出・救助活動を実施するための「広域防災活動拠点」をあらかじめ整備する。

4 県公安委員会における措置

県公安委員会は、県内において大規模災害が発生し、又はまさに発生しようとしている場合は、警察法に基づき他の都道府県警察に対し、災害警察活動にあたる警察災害派遣隊等の援助の要求を行うものとする。

5 中部地方整備局及び高速道路会社における措置

(1) 緊急災害対策派遣隊（TEC-FORCE）による活動支援

国土交通省緊急災害対策派遣隊（TEC-FORCE）は、警察・消防・自衛隊の部隊の円滑かつ迅速な進出、活動を支援するため、排水ポンプ車、照明車、衛星通信車等の派遣、土砂災害その他の所管領域に関する部隊活動の安全確保のための助言、被災地へのアクセス確保等を行うものとする。

(2) 高速道路のサービスエリア等の使用

高速道路のサービスエリア等を警察・消防・自衛隊の部隊の展開、宿営、物資搬送設備等の拠点として使用させるなど、救出・救助活動への支援を行うものとする。

6 災害発生事業所等における措置

災害発生事業所等は、自衛消防隊その他の要員により救出活動を実施し、消防機関等救出機関の到着後はその指揮を受けて救出活動を実施する。

7 関係機関における措置

応援の要求を受けた機関は、これに積極的に協力する。

8 合同調整所の設置

災害現場で活動する警察・消防・海上保安庁・自衛隊の部隊は、必要に応じて、合同調整所を設置し、活動エリア・内容・手順、情報通信手段等について、部隊間の情報共有及び活動調整、必要に応じた部隊間の相互協力を行う。

また、災害現場で活動する災害派遣医療チーム（DMAT）や緊急災害対策派遣隊（TEC-FORCE）等とも密接に情報共有を図りつつ、連携して活動する。

9 災害救助法の適用

[資料編：XI-8]

災害救助法が適用された場合、県が実施機関となるが「1 市における措置」は県及び救助実施市が同法に基づく救助の実施機関となるが、県が実施機関となる当該事務については市長への委任を想定しているため、当該市が実施することとなる。

なお、救助の対象、方法、経費及び期間については、災害救助法施行細則による。

第2節 災害救助

市における措置

災害が発生した場合における被災者に対する応急救助に関し、災害救助法が適用された場合の救助及びこれに準じ市長の責任において実施する救助についての計画を定めるものとする。

(1) 災害救助の実施責任者及び基準

ア 実施責任者

(7) 災害救助法が適用された場合の救助

災害救助法が適用された場合の救助は、知事が国の機関として実施するほか、協力機関として知事の委託を受けて日本赤十字社愛知県支部が実施するが、市長は、知事が行う救助を補助するほか知事から委任された場合は、事務の一部を行う。

(4) 災害救助法による救助の対象とならない小災害の救助

災害救助法による救助の対象とならない小災害の場合においても、被災の状況により、市長の責任において救助を実施するものとする。

イ 災害救助法の適用基準

(7) 災害救助法は、本市に対しては、被害世帯数が 150 世帯以上に達したとき。

(4) 被害世帯が(7)の基準に達しないが、愛知県の被害世帯が 2,500 世帯以上で本市の被害世帯数が 75 世帯以上に達したとき。

(4) 被害世帯が(7)又は(4)の基準に達しないが、愛知県下で被害世帯が 12,000 世帯以上に達した場合であって、本市の被害状況が、特に救助を必要とする状態にあったときは、本県知事において災害救助法を適用されることがある。

(5) 本市の被害が、(7)、(4)及び(4)に該当しないが、本県知事において特に救助を実施する必要があると認められた場合には、災害救助法が適用されることがある。

(注 1) 適用の基準となる被害世帯の換算等の計算は、次の方法による。

a 住家の被害程度は、住家が滅失した世帯、即ち、全焼、全壊、流出等の世帯を基準とし、住家が半壊、半焼等著しく損傷した世帯については 2 世帯をもって、床上浸水又は土砂たい積等により一時的に居住することができない状態になった世帯は 3 世帯をもってそれぞれ住家の滅失した一つの世帯とみなす。

b 被害世帯数は、家屋の棟数あるいは戸数とは関係なく、あくまでも世帯数で計算する。例えば、被害戸数は 1 戸であっても、3 世帯が居住していれば 3 世帯として計算する。

c 飯場・下宿等の一時的寄留世帯については、生活根拠の所在地等総合的条件を考慮して実情に即した決定をする。

(注 2) 人口の基準は、官報で公示された最近の国勢調査又はこれに準ずる全国的な人口調査の結果

による人口とする。ただし、市の廃置分合又は境界変更若しくは未指定の編入等の場合は、県知事の告示した人口による。

(ウ) 多数の者が生命又は身体に危害を受け、又は危害を受けるおそれが生じたときは、県知事が内閣総理大臣に協議して災害救助法を適用する。

(2) 被災者台帳等

ア 被災者台帳の作成

市長は、災害救助法の救助を必要と認める災害にかかった者又は市長が特に救助を必要と認める災害にかかった者がいるときは、その罹災状況を調査の上、被災者台帳を整備し、これに登録する。

イ 罹災証明書の発行

市長は、前項の災害にかかった者に対し必要があると認めるときは、被災者台帳における登録番号を付し、罹災証明書を発行する。

(3) 災害救助法等による救助の内容

災害救助法による救助、又は、これに準ずる救助の内容は、おおむね次の事項とする。

- ・避難所の供与
- ・炊き出しその他による食品の給与
- ・医療
- ・災害にかかった者の救出
- ・死体の処理
- ・応急仮設住宅の供与
- ・障害物の除去
- ・生業に必要な資金の貸与等
- ・応急救助のための賃金等雇上費
- ・飲料水の供給
- ・被服、寝具その他生活必需品の給与又は貸与
- ・助産
- ・死体の搜索
- ・埋葬
- ・災害にかかった住宅の応急修理
- ・学用品の給与
- ・応急救助のための輸送費

第3節 海上における避難救出活動

1 第四管区海上保安本部における措置

(1) 第四管区海上保安本部は、災害を局限化し、二次災害の発生を防止するため、防災活動を迅速かつ的確に行う。

(2) 第四管区海上保安本部は、関係機関と緊密な連絡を保ち、各種情報の収集、伝達に万全を期するとともに、通信施設、船艇及び航空機の効率的かつ有機的な運用を図り、次の措置を講ずる。

ア 資材、人員等の輸送の場としての海上における船舶交通の安全を確保する。

イ 海上における被災者及び被災船舶の救助を行うとともに、必要に応じて自衛隊に災害派遣を要請し、救助体制を強化する。

ウ 災害発生時の混乱、人心の動揺等による不測事態の発生に備え、海上における各種犯罪の予防、警戒等治安の維持を図る。

(3) 排出油等対策

ア 排出油等対策上、必要な資機材の確保及び輸送を行う。

イ 排出油等の拡散防止及び除去を行う。

ウ 付近海上の安全を確保するため、巡視船艇及び航空機による現場付近海域の警戒並びに船舶の航

行、停泊、火気使用の制限又は禁止等必要な措置を講じ、安全通信（四管区航行警報）により船舶に周知する。

エ 災害発生船舶又は施設に対し災害局限措置の指示を行う。

(4) 船舶交通の安全確保対策

ア 津波情報を迅速に収集し、かつ、その周知を図る。

イ 津波により在港船舶が遭難するおそれがある場合又は船舶交通の安全を確保する必要がある場合には、在港船舶に対する避難勧告（港則法）、港の出入口付近等における交通整理等必要な措置を講ずる。

ウ 航路標識の流出、移動、損壊等が生じた場合、安全通信（四管区航行警報）により船舶及び関係機関に周知するとともに、復旧又は応急の措置を講ずる。

エ 水路が閉塞し、又は水深に異常を生じた場合は、水路の調査を行うとともに、安全通信（四管区航行警報）により船舶に周知し、また、巡視船艇による警戒等安全措置を講ずる。

オ 海上に流出した木材等の航路障害物について、当該所有者に除去を命じ、又は安全な場所に除去し、直ちに除去できない場合は安全通信（四管区航行警報）により船舶に周知するとともに、当該航路障害物の除去に関し必要な措置を講ずる。

カ 異常気象等により、船舶交通の危険が生ずるおそれがある場合には、船舶に対し湾外等の安全な海域への避難勧告（海上交通安全法）等の船舶交通の規制を行うものとする。

(5) 救難対策

ア 船舶又は陸上の施設等から石油類等の危険物が排出し、海上火災が発生した場合は、巡視船艇を出動させ、消火及び救助活動を実施する。

イ 避難の指示等が発令された場合において、必要があるときは、避難者の誘導、海上輸送を行い、避難を援助する。

ウ 第四管区海上保安本部は、市町村及び県警察と連携して、海上漂流者等の救出を行い、負傷者については、市町村及び県警察が緊密な連携のもとに、医療機関（救護所を含む。）に搬送する。

また、傷病者、医師、その他援助活動に必要な人員及び救援物資の緊急輸送を行う。

エ 自ら救出の実施が困難な場合、県、他市町村、自衛隊等へ救出の実施又はこれに要する要員及び資機材につき応援を要求する。

(6) 治安対策

海上における人命、財産の保護及び公共の安全と秩序の維持を図るため、災害海域を巡視警戒して、各種事犯の実態の把握、法令違反の取締りを行い、海上における治安を維持する。

2 関係機関における措置

関係機関は、第四管区海上保安本部と連携を図り、避難救出活動に協力する。

第4節 航空機等の活用

[資料編：Ⅷ-3, IX-1]

1 航空機の運用調整

(1) 航空運用チームの設置

県は、情報収集、救助・救急、消火、医療等の各種活動のための航空機を最も有効適切に活用するた

め、必要に応じて、県災害対策本部内に航空機及び無人航空機の運用を調整する部署（航空運用チーム）を設置する。

(2) 参画機関

航空運用チームには、警察、消防、中部地方整備局、海上保安庁、自衛隊、DMAT 都道府県調整本部の航空機運用関係者等の参画を得る。

(3) 調整事項等

航空運用チームにおいては、各機関の航空機の安全・円滑な運用を図るため、航空機の活動エリアや任務の調整などを行うとともに、必要に応じて、次の業務を行うものとする。

ア 自衛隊による局地情報提供に関する調整

イ 国土交通省に対する緊急用務空域の指定依頼

また、緊急用務空域が指定された際には、指定公共機関、報道機関等からの無人航空機の飛行許可申請に係る調整を行うものとする。

なお、政府の現地対策本部が設置されている場合には、同本部と連携するよう留意する。

2 愛知県防災ヘリコプターの活用

(1) 県及び名古屋市（消防航空隊）における措置

愛知県防災ヘリコプターの活動内容及び出動要件等は、次のとおりとする。

ア 活動内容

ヘリコプターの特性を十分に活用でき、その必要性が認められる次のような内容の活動を行う。

(ア) 被害状況調査等の情報収集活動

(イ) 食糧、衣料その他の生活必需品及び復旧資機材等の救援物資並びに人員等の輸送

(ロ) 災害情報、警報等の広報・啓発活動

(ハ) 火災防御活動

(ニ) 救急救助活動

(ホ) 臓器等搬送活動

(ヘ) その他防災ヘリコプターによる災害応急対策が有効と認められる活動

イ 災害発生等による出動

県域内において災害等が発生し、又はそのおそれがあるときは、防災ヘリコプターを出動させる。

ウ 市の要請による出動

市長等（消防事務に関する一部事務組合の管理者を含む。以下この項において同じ。）から防災ヘリコプターの出動要請があったときに、次の要件のいずれかに該当するときは、防災ヘリコプターの出動による応援を行うものとする。

(ア) 災害が隣接する市に拡大し、又はそのおそれがあるとき。

(イ) 要請のあった市の消防力によっては、防御が著しく困難な場合

(ロ) その他救急救助活動等において、防災ヘリコプターによる活動が最も有効な場合

エ 事務委託

ア～ウの措置は地方自治法第 252 条の 14（事務の委託）により、名古屋市の規定等に基づき、名古屋市消防航空隊が実施する。

オ 他の防災航空隊との連携

県は、近隣県の防災航空隊と連絡を密にし、次のような場合に、災害応急活動等に支障をきたさないように協力体制を整える。

(7) 本県の防災ヘリコプター及び名古屋市消防ヘリコプターが点検整備等で緊急運航できないとき。

(イ) 災害の規模が大きく、消防・防災ヘリコプターの応援が必要なとき。

(2) 市等における措置

市長等は、防災ヘリコプターの支援要請をするときは、あらかじめ名古屋市消防航空隊に電話等により、次の事項について速報を行ってから、別記様式の緊急出動要請書を提出する。

ア 災害の種別

イ 災害の発生場所

ウ 災害発生現場の気象状態

エ 飛行場外離着陸場の所在地及び地上支援体制

オ 災害現場の最高指揮者の職・氏名及び連絡手段

カ 支援に要する資機材の品目及び数

キ その他必要な事項

(3) 緊急時応援要請連絡先

名古屋市消防航空隊

電話 0568-54-1190（昼間） 052-961-0119（夜間）

ファックス 0568-28-0721（昼間） 052-953-0119（夜間）

3 その他

ここに定めるもののほか、防災ヘリコプターの出動に関して必要な事項は、愛知県防災ヘリコプター緊急運航要領の定めるところによる。

様式 1

航空機隊支援出動要請書

名古屋市消防長 様

市町村及び消防本部名

代表者(職・氏名)

発 信 者	所属(課) 職・氏名 TEL
要 請 日 時	令和 年 月 日 () 時 分
災 害 種 別	救助 救急 火災 その他()
要 請 活 動 内 容	救助 救急 消火 偵察 その他()
発 生 場 所 目 標	場所(住所、緯度・経度) 目標
発 生 日 時	令和 年 月 日 () 時 分頃
災 害 概 要	
気 象 (災 害 現 場)	天候: 風向 風速 m/s 気温 °C 視程 km 警報等 (警報又は注意報)
出 動 先 若 し く は 活 動 拠 点 離 着 陸 場	離着陸場名(離着陸場以外は施設名等) 場所(住所、緯度・経度)
傷 病 者 等 搬 送 先 離 着 陸 場	離着陸場名(離着陸場以外は施設名等) 場所(住所、緯度・経度)
傷 病 者 等	氏名 生年月日 年 月 日生 歳 住所 傷病名 傷病程度 (確定した後、記載すること)
現 地 搭 乗 者	機関名 職・氏名
現 場 指 揮 本 部	指揮者氏名 無線種別(主運用波3、統制波1・2・3) コールサイン
ドクターヘリへの 運 航 要 請	有 無
その他特記事項	

第6章 医療救護・防疫・保健衛生対策

■ 基本方針

- 医療救護については、災害医療コーディネーター、周産期リエゾン、透析リエゾン、医師会、日本赤十字社、災害拠点病院、災害拠点精神科病院、国立病院機構の病院、県立病院、市町村等広範囲な協力体制の確立に努めるものとする。
- 保健医療調整本部及び保健医療調整会議において、医療救護及び保健衛生活動等の保健衛生活動を全体としてマネジメントする総合調整を行うものとする。
- 災害発生時における防疫措置は、生活環境の悪化、罹災者の病原体に対する抵抗力の低下等の悪条件下に行われるものであるため、感染症の予防及び感染症の患者に対する医療に関する法律（以下「感染症法」という。）に従い迅速に実施し、感染症流行の未然防止に万全を期するものとする。

第1節 医療救護

1 市における措置

- (1) 市は、自らの公的医療機関において医療活動を行うほか、応急救護所を設置し、必要に応じて市医師会、市歯科医師会、市薬剤師会等に対して協力を求め、地域の医療体制確保と、管内の避難所等における医療ニーズの把握に努めるものとする。
- (2) 市は、保健医療調整会議に参画して、管内の医療ニーズや医療救護活動を報告するとともに、関係機関との情報の共有を図り、また、必要に応じて医療チーム等の派遣や、医薬品供給等の支援を要請する。
- (3) 詳細については、第2節「豊橋市における医療救護・助産」に定める。

2 市医師会、災害拠点病院（豊橋市民病院、国立病院機構豊橋医療センター）、災害拠点精神科病院（松崎病院豊橋こころのケアセンター）における措置

- (1) 市医師会、災害拠点病院は、保健医療調整会議に参画して、情報の共有を図る。
- (2) 初期においては、市医師会及び付近の災害拠点病院が臨機応急な医療活動に努める。
- (3) 災害拠点病院は、市医師会の医療活動を支援するとともに、被災地からの重傷患者等の受入拠点及び広域搬送の拠点となる。
- (4) 災害拠点精神科病院は、市医師会の医療活動を支援するとともに、被災地からの精神医療の必要な患者の受入拠点及び広域搬送の拠点となる。
- (5) 詳細については、第2節「豊橋市における医療救護・助産」に定める。

3 県における措置

(1) 保健医療調整本部及び保健医療調整会議の設置

県は、県全域の医療及び公衆衛生活動に関する調整や、他都道府県からの支援の調整を行う保健医療調整本部を設置するとともに、2次医療圏等の区域ごとの医療及び公衆衛生に関する調整を行う保健医療調整会議を設置し、災害医療コーディネーター、周産期リエゾン、透析リエゾンや関係機関とともに医療及び公衆衛生活動に関する調整を行う。この際、医療チーム等の交代により医療情報が断

絶することのないよう、被災地における診療情報の引継ぎが適切に実施されるよう、努めるものとする。

(2) DMAT の派遣要請

県は、県内の DMAT 指定医療機関に対し、災害派遣医療チーム (DMAT) の派遣を要請する。

(3) 医療救護班の派遣要請

県は、県医師会、県歯科医師会、県病院協会、日本赤十字社、国、国立病院機構、県立病院等の医療救護班等に指示、情報提供し派遣を要請する。

(4) 保健医療調整本部における医療情報収集

県は、保健医療調整本部において愛知県広域災害・救急医療情報システムなどを活用し、保健医療調整会議等を通じて、管内地域の医療情報の収集に努めるとともに、医療の確保に努める。

(5) 市、医療機関との情報共有

県は、保健医療調整会議において、2 次医療圏等の区域内の医療情報の収集に努め、これらの情報を市、関係機関と共有するとともに、医療の確保に努める。

(6) 他市町村への応援指示

県は、市の実施する医療、助産につき、特に必要があると認めるときは、他市町村に応援するよう指示する。なお、応援の要求等を受けた機関は、これに積極的に協力する。

(7) 広域医療搬送実施のための SCU の設置

県は、必要に応じ、広域医療搬送 (被災地で対応困難な重症患者を被災地外に搬送し、根治的な治療を行うために政府全般の協力の下行う活動) 実施のため、愛知県名古屋飛行場内に航空搬送拠点臨時医療施設 (ステージングケアユニット : SCU) を設置する。

(8) 地域医療搬送実施のための SCU の設置

県は、保健医療調整会議の要請等により、地域医療搬送 (被災地内外を問わず、都道府県、市町村及び病院が、各防災関係機関の協力を得て、ヘリコプター、救急車等により患者を搬送する医療搬送 (県境を越えるものも含む。) であって、広域医療搬送以外のものをいう。) の実施のため必要と認めるときは、市町村や関係機関と協力して、SCU を設置する。

(9) 医療救護関係機関に対する救護班の派遣等の要請

県は、必要があると認めるときは、医療救護関係機関 (県薬剤師会、県歯科医師会、県看護協会、県柔道整復師会、県病院協会) に対して救護班の編成・派遣等を要請する。

(10) 県域を越えた協力体制の確立

県は、被災地の状況を把握し、必要があると認めるときは、厚生労働省に対して災害派遣医療チーム (DMAT) の派遣を要請するとともに、災害派遣医療チーム (DMAT) の活動場所 (医療機関、救護所、航空搬送拠点等) 及び必要に応じた参集拠点の確保を図るなど関係機関の協力を得て、愛知県の県域を越えた協力体制を確立する。

なお、全国からの災害派遣医療チーム (DMAT) は、派遣後の被災地域内での機動的な移動を考慮し、原則として車両による陸路参集を行うこととなっている。(遠方の災害派遣医療チーム (DMAT) の参集に当たっては、ドクターヘリを含めた空路参集も考慮)

(11) 愛知 DPAT の派遣

ア 県は、必要があると認めるときは、DPAT (災害派遣精神医療チーム) 先遣隊を派遣する。

イ 県は、必要があると認めるときは、県精神科病院協会、災害拠点精神科病院等関係機関に対して、DPAT の編成・派遣等を依頼する。

(12) DPAT の派遣要請

ア 県は、必要があると認めるときは、国及び他の都道府県に対して DPAT（災害派遣精神医療チーム）の派遣要請を行う。

イ 県は、DPAT の派遣を要請した場合、その受入に係る調整等を行うものとする。

4 DMAT 指定医療機関における措置

DMAT 指定医療機関に所属する災害派遣医療チーム（DMAT）は、地域内活動として地域内搬送・病院支援・現場活動の業務を行う。

5 日本赤十字社愛知県支部における措置

(1) 日本赤十字社愛知県支部は、保健医療調整本部に参画して、情報の共有を図る。

(2) 日本赤十字社愛知県支部は、災害救助法による県及び救助実施市からの委託又は自主的な判断に基づき、積極的に医療救護活動を実施する。

6 県医師会における措置

(1) 県医師会は、保健医療調整本部に参画して、情報の共有を図る。

(2) 県医師会は、県又は市町村の要請に基づき、日本医師会災害医療チーム（JMAT）の派遣等を日本医師会と調整し、積極的に医療救護活動に協力する。

(3) 県医師会は、保健医療調整会議への地区医師会の参画を調整する。

(4) 愛知県救急医療センターは、愛知県広域災害・救急医療情報システムなどを活用し、県内の医療情報の収集と保健医療調整本部への情報提供に努める。

7 その他の医療救護関係機関における措置

要請を受けた医療救護関係機関は、これに積極的に協力する。

8 医療救護班及び DPAT の編成・派遣等

(1) 医療救護班

ア 医療救護班は、おおむね医師 1～3 名、看護師 2～3 名、事務員等（薬剤師等を含む。）1～2 名とする。

イ 県医師会、県病院協会、日本赤十字社、災害拠点病院、国、国立病院機構、県立病院の医療救護班で十分な医療救護活動ができない場合には、県内の公的・自治体病院、その他の医療機関の協力を得て医療救護活動を実施する。

ウ 医療救護班において応急手当後、医療機関での診察を必要とする者については、的確な情報に基づき最適な医療機関へ搬送する。

エ 医療救護班の活動に必要な医薬品、その他衛生機材は、災害時における活動内容等を踏まえて検討し、整備しておくことを原則とする。

オ 避難所が設置された場合は、医療救護班による巡回診療を実施し、避難者及び周辺住民の医療の確保を図る。

カ 県独自で十分な医療救護活動が実施できない場合には、隣接県等へ医療救護班の派遣、被災地からの搬送患者の受入れを要請する。

(2) DPAT

ア DPAT は、精神科医師をリーダーとし、看護師、事務員等 3～5 名による編成とする。

イ DPAT は、県内の災害拠点精神科病院、公的、自治体病院、その他の医療機関の協力を得て編成し、活動を行う。

9 救急搬送の実施

(1) 傷病者の搬送は、原則として市及び応援消防機関の救急車両等及びヘリコプター等の航空機により行う。

(2) 消防の救急車両が手配できない場合は、県、市町村、災害拠点病院及び医療救護班で確保した車両により搬送を実施する。

(3) 道路や交通機関の不通時等又は遠隔地及び SCU へ搬送する場合については、要請に基づき県、県警察、自衛隊、第四管区海上保安本部等がヘリコプター等により空輸する。

(4) 重症患者の緊急空輸については、ドクターヘリを活用する。

(5) 第四管区海上保安本部は、医療活動場所の提供、災害応急対策等に従事する者の宿泊について要請があった場合には、海上における災害応急対策の実施に支障を及ぼさない範囲において、その設備を有する巡視船で支援を行う。

10 医薬品その他衛生材料の確保

(1) 医療救護活動に必要な医薬品等は、最寄りの医薬品等販売業者から調達することを原則とし、災害の状況等により不足する場合は、市等は 2 次医療圏等の区域ごとに設置される保健医療調整会議に調達の要請をする。

(2) 保健医療調整会議は、災害発生後、圏内の医薬品等販売業者の被害状況を速やかに把握するとともに、市等から医薬品等について調達の要請を受けた場合は、圏内の医薬品等販売業者に対し供給を要請する。

圏内での調達が不可能な場合は、保健医療調整本部に調達を要請する。

(3) 保健医療調整本部は、災害発生後、医薬品等販売業者の被害状況を速やかに把握し、災害薬事コーディネーターとともに、愛知県医薬品卸協同組合、中部衛生材料協同組合、愛知県医療機器販売業協会、一般社団法人日本産業・医療ガス協会東海地域本部及び東海歯科用品商協同組合愛知県支部に、医薬品等の供給を要請する。

(4) 県薬剤師会は、県又は市町村の要請に基づき医薬品等の供給及び支援薬剤師の派遣に協力する。

(5) 県は、県内において医薬品等を調達できない場合は、隣接県及び国の協力を得て、調達する。

(6) 県は、陸上の交通手段が確保できない場合は、名古屋市消防航空隊とヘリコプターの出動を調整するとともに、県警察、自衛隊等にヘリコプター等の出動を要請して、医薬品等の空輸を行う。

(7) 県は災害の規模に応じ、医薬品等集積所を設置し、調達した医薬品等の保管・管理を行う。

(8) 県薬剤師会は、県の要請に基づき医薬品等集積所における医薬品等の保管・管理に協力する。

11 血液製剤の確保

(1) 県は、災害発生後速やかに県内血液センターを始めとする献血ルーム等の被災状況及び必要とされる血液量を把握する。

(2) 県は、血液センターと連携を図り、次のとおり血液製剤を確保し、供給する。

ア 平常時と同様に医療機関と血液センターの間で血液製剤の供給が行われている場合は、災害時にあってもそれを優先する。

イ 血液センターの被災等により連絡が不通の場合は保健所から県保健医療調整本部（医薬安全課）を通じて日本赤十字社愛知県支部へ要請する。

ウ 血液製剤の県内確保が困難な場合には、県から愛知県赤十字血液センターを通じ東海北陸ブロック血液センターへ要請し、県外からの血液製剤の導入を図る。

(3) 県は、通常の輸送体制がとれない場合は、名古屋市消防航空隊とヘリコプターの出動を調整するとともに、県警察、自衛隊等にヘリコプター等の出動を要請して、血液製剤の空輸を行う。

県は県外から血液製剤の導入を図る際に通常の輸送体制が取れない場合は、調達先の都道府県に対し輸送への協力を要請する。

12 医薬品等の適正使用に関する活動

(1) 県薬剤師会は、県、市町村、県医師会及び県歯科医師会と協力して、避難所等において被災者に対する医薬品等の服薬指導及び医薬品等に関する相談を行う。

(2) 市は、市薬剤師会に市医師会、市歯科医師会と協力して避難所等において被災者に対する医薬品等の服薬指導及び医薬品等に関する相談を行うよう要請する。

13 医療機関等における活動の支援

県看護協会は、医療救護活動を行う医療機関や医療救護班において看護師確保が困難な場合の看護師派遣や医療救護所における医療救護及び避難所等における生活支援・健康管理等の看護活動を行う看護職の派遣に協力する。

14 災害救助法の適用

[資料編：XI-8]

災害救助法が適用された場合、県及び救助実施市が同法に基づく救助の実施機関となる。ただし、当該災害が局地災害の場合は、県が実施機関となる当該事務については市長への委任を想定しているため、当該市が実施することとなる。また、当該災害が広域災害の場合は、日本赤十字社愛知県支部への救助事務の委託を想定している。

なお、救助の対象、方法、経費及び期間については、災害救助法施行細則による。

第2節 豊橋市における医療救護・助産

災害時には、医療施設自体も被害を受け診療機能が低下する一方、多数の避難者の医療を確保することが緊急に求められる。このため、災害により医療、助産機関が混乱し、被災地の住民が医療又は助産の途を失った場合、応急的な医療と助産に関する処置を行うための方法について定めるものとする。

1 医療救護

(1) 医療の対象者

医療を必要とする状態にあるにもかかわらず、災害のため医療の途を失った者

(2) 医療の範囲

- ア 診察
- イ 薬剤又は治療材料の支給
- ウ 処置、手術、その他の治療及び施術
- エ 病院又は診療所への収容
- オ 看護

(3) 医療の方法

ア 医療救護班による医療

(ア) 市は、負傷者の状況により、市医師会へ医療救護班の派遣を要請し、応急救護所を開設する。

(イ) 医療救護は、原則として応急救護所で行うが、市医師会及び付近の医療機関が臨機応急な医療活動にあたる。

(ウ) 重傷患者等で応急救護所では対応できない場合は、後方収容病院、災害拠点病院、災害拠点精神科病院などに搬送し対応する。

(エ) 外部支援の医療救護班が医療活動にあたる。

イ トリアージタグの作成等

医療救護班及び医療機関は、傷病者を初期手当したときはトリアージタグ表を作成し、うち一部を傷病者に添付するとともに、診察及び処置等を行った傷病者の状況を臨時救護基幹センターに報告するものとする。

トリアージタグ表

1枚目 (災害現場用)
2枚目 (搬送機関用) (紙穴の直径は3mm)

3枚目 - 表画 (収容医療機関用) (紙穴の直径は3mm)

3枚目 - 裏面 (収容医療機関用) (紙穴の直径は3mm)

1枚目→
2枚目→

1.8
6.2
16.0
8.0
11.0

(災害現場用)
(搬送機関用)

No.	氏名 (Name)	年齢 (Age)	性別 (Sex) 男 (M) 女 (F)
住 所 (Address)		電 話 (Phone)	
トリアージ実施月日・時刻 月 日 AM 時 分 PM		トリアージ実施者氏名	
搬送機関名	収容医療機関名		
トリアージ実施場所	トリアージ区分 0 I II III		
トリアージ実施機関	医 師 救急救命士 その 他		
症状・傷病名			
特記事項			

1.8
6.2
23.2
8.0
11.0

(収容医療機関用)

No.	氏名 (Name)	年齢 (Age)	性別 (Sex) 男 (M) 女 (F)
住 所 (Address)		電 話 (Phone)	
トリアージ実施月日・時刻 月 日 AM 時 分 PM		トリアージ実施者氏名	
搬送機関名	収容医療機関名		
トリアージ実施場所	トリアージ区分 0 I II III		
トリアージ実施機関	医 師 救急救命士 その 他		
症状・傷病名			
特記事項			

1.8
1.8
1.8
1.6

← 黒色
← 赤色
← 黄色
← 緑色

特記事項

0
I
II
III

← 黒色
← 赤色
← 黄色
← 緑色

(4) その他

[資料編 : XI-8]

災害救助法が適用された場合の救助の対象、方法、経費及び期間については、災害救助法施行細則による。

2 助産

(1) 助産の対象者

災害のため助産の途を失った者

(2) 助産の範囲

- ア 分べんの介助
- イ 分べん前、分べん後の処置
- ウ 脱脂綿、ガーゼ、その他の衛生材料の支給

(3) 助産の方法

ア 医療救護班による助産

(7) 助産は、原則として産科医を構成員とする医療救護班があたる。しかし、出産は一刻を争う場合が多いので、最寄りの助産師によって行うことも差し支えないものとする。また、市医師会及び助産可能な医療機関が臨機応急な助産活動にあたる。

(イ) 医療救護班の編成及び応急救護所の設置については、医療の場合と同様である。

(ウ) 医療救護班による救護ができないもの又は医療救護班による救護が適当でないものについては、災害拠点病院などに搬送し対応する。

イ トリアージタグの作成等

医療救護班及び医療機関は、患者を初期手当したときはトリアージタグ表を作成し、うち一部を患者に添付するとともに、取り扱った患者の状況を臨時救護基幹センターに報告するものとする。

(4) その他

[資料編：XI-8]

災害救助法が適用された場合の救助の対象、方法、経費及び期間については、災害救助法施行細則による。

3 医薬品等の確保

[資料編：IX-7]

医療及び助産を実施するにあたり必要とする医薬品及び衛生材料の調達確保は、備蓄及び販売業者との協定に基づき実施する。なお、災害の状況等により不足する場合は、県あて調達の要請をする。

4 医療機関による医療活動

市は、市民病院において医療活動を行うほか、市内及び周辺地域の公的並びに民間医療機関に対し、医療活動の協力を求めるものとする。市内の医療機関は、建物、設備の被害の応急復旧を実施するとともに、必要に応じライフライン事業者等に対し応急復旧の要請を行うものとする。また、患者の急増等に対応するため、相互に密接な情報交換を図り、必要に応じて他の医療機関の協力を求めるよう努めるものとする。なお、市本部は、必要に応じ県災害対策本部等関係機関と連絡をとり、医療活動の総合調整を行うものとする。

5 救急搬送

「第1節 医療救護9 救急搬送の実施」を準用する。

6 医療情報の収集

保健所長は、愛知県広域災害・救急医療情報システムなどを活用し、管轄内の医療情報の収集に努めるとともに医療の確保に努める。

7 医薬品等の適正使用に関する活動

市は、市薬剤師会に市医師会及び市歯科医師会と協力して避難所等において被災者に対する医薬品等の服薬指導及び医薬品等に関する相談を行うよう要請する。

8 災害拠点病院

災害拠点病院（豊橋市民病院、国立病院機構豊橋医療センター）は、市医師会の医療活動を支援するとともに、被災地からの重症患者等の受入れ拠点及び広域搬送の拠点になる。

9 災害拠点精神科病院

災害拠点精神科病院（松崎病院豊橋こころのケアセンター）は、市医師会の医療活動を支援するとともに、被災地からの精神医療の必要な患者の受入れ拠点及び広域搬送の拠点になる。

第3節 防疫・保健衛生

1 防疫活動

感染症の予防及び感染症の患者に対する医療に関する法律（以下「感染症法」という。）及び予防接種法の規定に基づき、疫学調査、消毒、患者の移送、勧告、予防接種等を迅速かつ的確に実施する。また、避難所においては、生活環境を確保するため、必要に応じ、仮設トイレやマンホールトイレを早期に設置するとともに、感染症予防のための指導及び広報活動を実施する。

なお、被災地における衛生状態保持のため、市は、非常清掃の実施、し尿の処理等民間事業者の協力を得て必要な措置を行うものとする。

(1) 積極的疫学調査及び健康診断

ア 防疫、衛生活動にあたっては、防疫班を編成し、各地区の自治会長並びに関係機関と緊密なる連絡のもとに、被災地の防疫、衛生活動を迅速かつ的確に実施する。

イ 浸水地域及び集団避難所、その他衛生条件の良好でない地域を優先的に、緊急度に応じて段階的に、疫学的調査及び感染症法第17条第1項及び第2項に基づく健康診断を順次実施する。

(2) 防疫措置

災害が発生し、生活環境が悪化した地域において、必要があると認められる時は、以下の措置を行う。

ア 消毒

(7) 感染症法第27条第2項の規定による感染症の病原体に汚染された場所の消毒

(4) 感染症法第29条第2項の規定による物件の消毒

イ ねずみ、昆虫等の駆除

感染症法第28条第2項の規定によるねずみ族・昆虫等の駆除

下痢患者、有熱患者が現に発生している地域、避難所、浸水地域、その他衛生条件が良好でない地域に対し、重点的かつ選択的に消毒、清掃及びねずみ、昆虫等の駆除を実施し、あわせて防疫薬剤の各戸配布も行う。

(3) 感染症発生時の措置等

ア 患者等に対する措置

感染症が発生し、まん延を防止するために必要があると認めるときは以下の措置等を実施する。

(7) 感染症法第15条の規定による積極的疫学調査

(4) 感染症法第16条の3の規定による検体採取

(7) 感染症法第17条の規定による健康診断

(エ) 感染症法第 18 条の規定による就業制限

(オ) 感染症法第 19 条及び第 20 条の規定による入院勧告

(カ) 感染症法第 21 条の規定による患者の移送

(4) 予防教育及び広報活動

市は、報道機関等の協力を得て、被災地の地域住民に対し、感染症予防のための指導及び広報に努める。

(5) 臨時予防接種

市は、まん延予防上緊急の必要があると認めるとき、又は国から予防接種を行うよう指示を受けた場合は、臨時に予防接種を行う。

(6) 応援体制

ア 市は、防疫活動を実施するに当たり、人的能力に不足があると認めた場合は、県保健医療調整本部に対し、職員の派遣依頼をする。

イ 市は、県保健医療調整本部から職員の派遣要請があった場合には、自らの災害対応等を勘案の上、可能な範囲内で職員派遣を行う。

(7) 自宅療養者等の避難確保

ア 新型コロナウイルス感染症を含む感染症の自宅療養者等の被災に備えて、平常時から、防災担当部局との連携の下、ハザードマップ等に基づき、自宅療養者等が危険エリアに居住しているか確認を行うよう努めるものとする。

イ 防災担当部局との連携の下、自宅療養者等の避難の確保に向けた具体的な検討・調整を行うとともに、必要に応じて、自宅療養者等に対し、避難の確保に向けた情報を提供するよう努めるものとする。

(8) 器具器材の整備

ア 市及び県の防疫用器具器材の保有状況を把握し、市からの借上要請に対応する。

イ 市からの薬剤購入あっせん要請に応じて、薬剤の調達に努める。

ウ 必要に応じて、県内非罹災市町村や近隣縣市を始めとする他の都道府県等から、器具器材及び薬剤を調達する。

(9) 予防教育及び広報活動

防疫班は、報道機関等の協力を得て、被災地の地域住民に対し、感染症予防のための指導及び広報に努める。また、必要と認める場合は避難所等を直接訪問し、指導等を行う。

2 食品衛生指導

市は、炊き出しの施設等における食品の衛生的取扱等について、指導する。

災害発生時には、食品の衛生確保が困難となり食中毒の発生するおそれがある。保健所は、これらの事故を未然に防止するため、注意喚起及び監視指導を次のとおり行う。

(1) 被災地住民に対する食中毒予防啓発

(2) 食品による健康被害に関する通報を受理し対策を講ずる。

3 栄養指導等

- (1) 市及び県は、避難所等における炊き出しの実施に際し、栄養指導を行うとともに、避難所等における被災者の食生活支援・相談を行う。また、避難所等における食物アレルギーを有する者のニーズの把握やアセスメントの実施、食物アレルギーに配慮した食料の確保等に努めるものとする。
- (2) 市は避難所等における被災者に対する健康対策のうち、巡回栄養相談等を必要とする場合は、「災害時における栄養・食生活支援活動に関する協定」に基づき、県を通じ公益社団法人愛知県栄養士会へ支援の活動を要請するなど、避難所等における適切な食事の確保及び提供について、専門性を有した支援の協力が得られるよう努める。

4 健康管理

- (1) 市及び県は、必要に応じ、避難所等に保健師、歯科衛生士等を配置し、被災者等の健康相談や口腔ケアを行うとともに、保健師、歯科衛生士による巡回健康相談を行う。
- (2) 要配慮者の健康状態には特段の配慮を行い、必要に応じ、医療を確保するとともに、福祉施設等での受入れや介護職員の派遣等、保険・医療・福祉・介護関係者と協力し、健康維持に必要な支援を行う。

5 健康支援と心のケア

- (1) 被災状況の把握と避難所・地域の保健活動
 - ア 市は、地域の被災状況を把握し、避難所等へ保健活動方針と方法を決定し、それに基づき避難所・地域での巡回健康相談及び家庭訪問を実施するなど、住民の健康状態の把握と対応を行う。
 - イ 県は、保健活動に必要な災害情報を収集し、市町村に情報提供と支援を行う。
- (2) 長期避難者等への健康支援
 - ア 避難生活が長期にわたるとストレスが蓄積し、心身ともに様々な問題が生じやすいため、健康増進への支援、ストレスなど心の問題等を含めた健康相談体制の充実、自治活動の支援等を行う。
 - イ ストレス症状の長期化・悪化、あるいは PTSD・うつ病・アルコール依存症の人を適切に専門機関への橋渡しを行うなど、住民のニーズに沿った精神保健福祉相談体制を充実させる。
 - ウ 市は、高齢者の避難生活が長期にわたると動く機会や社会での役割を失うなど、生活の不活発化を原因とする生活不活発病を発症することが懸念されるため、健康支援、健康相談の体制を充実させる。
- (3) 子供たちへの健康支援活動
 - ア 学校において健康診断を実施するとともに、スクールカウンセラーによる学校内でのカウンセリングや家庭訪問等で心のケアを行う。
 - イ 児童相談センターでも相談窓口を設置する。
- (4) 職員等支援活動従事者の健康管理

支援活動従事者が過重勤務等から心身のバランスを崩すことを未然に防ぐため、定期的なミーティング等により心身の健康状態を把握し、適切な勤務体制を整える。

6 避難所の生活衛生管理

市及び県は、避難所の生活衛生を確保するため、飲料水等の衛生指導を行う。また、市は必要に応じ、仮設トイレやマンホールトイレを早期に設置するとともに、被災地の衛生状態の保持のため、清掃、し尿処理、生活ごみの収集処理等についても必要な措置を講ずるように努める。

7 動物の保護

- (1) 市及び県は、被災動物の保護及び収容を行うとともに、特定動物及び犬による危害を防止する。
- (2) 獣医師会等関係団体が実施する動物救護活動を支援する。

8 災害時健康危機管理の全体調整

- (1) 県は、県の行う防疫・保健活動及び市町村の行う防疫・保健活動の支援といった健康危機管理に必要な情報収集・分析や全体調整を行う。
- (2) 県及び市は、必要があると認められるときは、DHEAT（災害時健康危機管理支援チーム）を編成・派遣する。

9 応援協力関係

- (1) 市は、県の実施する臨時予防接種について対象者の把握、対象者への連絡等必要な協力をする。
- (2) 市は、自ら防疫・保健活動の実施が困難な場合、他市町村又は県へ防疫・保健活動の実施又はこれに要する要員（DHEAT等）及び資機材について応援を要求する。
- (3) 県は、市の実施する防疫・保健活動につき、必要があると認めるときは自ら応援し、また他市町村に応援するよう指示する。
- (4) 県は、自ら防疫活動の実施又は市町村からの応援要求事項の実施が困難な場合、臨時予防接種については国立病院機構、日赤愛知県支部、自衛隊、他都道府県へ、その他の防疫措置については自衛隊、他都道府県へこれらの実施又はこれに要する資機材につき応援を要請する。
- (5) 県は、保健師等の派遣について、必要に応じて、国や近隣県市を始めとする他の都道府県等に応援を要請するものとする。
- (6) 市は、保健活動により、心のケア対応が必要と認める場合は、県に対してDPATの派遣要請を行う。
- (7) 県は、市からの求めに応じ、又は、必要と認めるときは、DPATを派遣する。
- (8) 県は、DPATの派遣について、必要と認めるときは、国及び他都道府県に対し、DPATの派遣を要請するものとする。
- (9) 県は必要に応じて、保健所設置市に対してDHEATの編成・派遣等を依頼するとともに、必要と認めるときは、国、他の都道府県及び救助実施市に対し、DHEATの派遣を要請するものとする。
また、県は、DHEATの派遣を要請した場合、その受入に係る調整等を行うものとする。
- (10) 応援の要求を受けた機関は、これに積極的に協力する。

10 その他保健衛生

- (1) 死亡獣畜の適正処理
保健所は、死亡獣畜の処理が適正に行われるよう必要に応じて指導するものとする。

(2) 特定動物による危害の防止

保健所及び総合動植物公園は、飼養施設の倒壊等により特定動物が逃走した場合には、緊急捕獲体制をとるとともに、警察署等に対して協力を要請することにより、特定動物による危害の発生を防止するように努めるものとする。

(3) 被災犬等の保護収容及び犬等による危害の防止

保健所は、関係機関、関係団体等の協力を得て、被災犬等の保護及び収容を行うとともに、犬及び特定動物による危害の発生を防止するように努めるものとする。

第7章 交通の確保・緊急輸送対策

■ 基本方針

- 災害応急対策が的確かつ円滑に行われるようにするため、道路交通法及び災害対策基本法に基づき、応急措置及び交通規制等の措置を推進する。
- 災害時においては、対策要員及び資機材の輸送を迅速に行うことが必要であり、このための交通の円滑を期するよう道路、鉄道、港湾、空港等交通施設に対する応急復旧活動を実施するとともに、輸送機能の確保に努める。
- 緊急輸送道路の復旧作業等を他の道路に優先して実施する。
- 市、県及び関係機関は、応急対策の実施に当たり必要な人員、物資等を迅速に輸送するため、各々が保有する車両等を動員するとともに、運送関係業者等の保有する車両等を調達して、緊急輸送体制を確保するものとする。

第1節 道路交通規制等

1 市等における措置

(1) 道路及び橋りょう等の応急措置

ア 危険箇所の把握

災害が発生した場合は、市の管理する道路の破損、欠損、橋りょう流失、その他交通に支障をおよぼす恐れのある箇所を把握し、迅速かつ適切な措置をとるよう努めるものとする。

イ 応急措置

(ア) 道路、橋りょう等の応急工事

道路、橋りょう等に被害が生じた場合は、その被害の状況に応じて盛土作業、仮舗装作業、障害物除去、仮橋の設置などの応急工事を施工し、交通の確保を図るものとする。

その順位は、救助活動のための道路及び災害応急活動を実施するための道路、橋りょうから重点的に実施する。

なお、災害発生時における応急措置について具体的に定めておくものとする。

(イ) 鉄軌道施設の応急措置

a 鉄軌道事業者は、災害により列車運転に直接支障を生ずる事態が発生した場合は、列車の避難並びに停止を行う。

b 鉄軌道新設改良工事現場においては、使用資機材の倒壊、盛土又は掘さく現場の崩壊等の防止を重点に適切な措置をとる。

c 路線、橋りょう等関係施設に被害を生じた場合、緊急度により仮設路、仮橋の架設等の応急工事により、とりあえずの交通を確保する。

(ウ) 道路占用施設設置者との相互協力

上下水道、電気、ガス、電話等道路占用施設設置者は、自己所管以外の施設の被害を発見した場合は、相互に通報しあい直ちに応急措置をとるよう協力するものとする。

ア 要員の確保

応急措置を実施するための要員の確保については、第1章第1節3「職員の配備と標識」並びに第4章第5節「労務供給」によるほか市内建設業従事者の実態に応じ、協力を求めるよう措置を講ずるものとする。

また、県に対し要員の確保について応援を要請するものとする。

イ 建設機械等の確保

応急措置を実施するため必要な建設機械の確保については、市内各事業所が保有する機械器具の実態を把握し、必要に応じ借上げ、又は提供を受ける等の方法により確保するものとする。

また、資機材については、一定の数量を市において、あらかじめ確保するとともに民間在庫量を把握し、緊急時に調達できるよう措置しておくものとする。

2 県警察における措置

県警察は、危険防止又は災害の拡大防止を図るとともに、緊急輸送を確保するため、直ちに一般車両の通行を禁止するなどの交通規制を行うものとする。

この場合において、被災地への流入車両等を抑制する必要がある場合には、被災地域周辺の県警察の協力により、周辺地域を含めた広域的な交通規制を実施するものとする。

(1) 緊急交通路の確保

ア 人命救助、災害の拡大防止、政府・自治体・インフラ関係、負傷者搬送等に要する人員及び物資の輸送を優先した交通規制を行う。

イ 緊急交通路として交通規制を実施する範囲は、道路の交通容量（復旧状況）、交通量等に応じて段階的に見直しを行う。

ウ 通行を認める車両の範囲は、交通状況、被災地のニーズ等を踏まえ、優先度を考慮しつつ段階的に見直しを行う。

(2) 緊急交通路の通行を認める車両の分類

分類	態様
緊急通行車両	<ul style="list-style-type: none"> ・ 緊急自動車 ・ 緊急自動車のほか、災害応急対策に使用される車両
規制除外車両	<ul style="list-style-type: none"> ・ 災害対策に従事する自衛隊、米軍及び外交官関係の車両であって特別のナンバープレートを有しているもの ・ 上記のほか、民間事業者等による社会経済活動のうち災害発生時に優先すべきものに使用される車両

(3) 交通規制の実施

分類	態様	
初動対応	交通情報の収集	<ul style="list-style-type: none"> 道路の損壊状況、交通状況等の交通情報の収集に努め、特に緊急交通路に予定されている道路の状況は、通行に支障がないか優先的に確認する。 道路の損壊が見込まれる場所においては、警察署長による交通規制又は現場の警察官の指示により、歩行者及び車両の安全を確保しつつ、道路管理者等と連携し、道路情報の収集を行う。
	緊急交通路の指定等に係る連絡及び調整	<ul style="list-style-type: none"> 災害対策基本法第 76 条第 1 項の規定に基づく交通規制の実施に向け、緊急交通路の指定又は検問体制に係る関係機関との連絡及び調整を行う。 なお、必要に応じて警察署長による交通規制又は現場の警察官の指示により、被災区域への車両の流入抑制を行う。
第一局面(災害発生直後)	<ul style="list-style-type: none"> 緊急通行車両及び規制除外車両(民間事業者等による社会経済活動に使用される車両のうち、人命救助及び輸送施設等の応急復旧に必要な車両に限る。)以外の車両については、原則として、第一局面での緊急交通路の通行を禁止する。 交通規制の方法は、災害対策基本法施行規則(昭和 37 年総理府令第 52 号)別記様式第 2 の標示を設置して行う。 なお、信号機の滅灯等がある場合は、信号機電源付加装置の活用等に配慮する。 	
第二局面(交通容量は十分ではないが、第一局面で通行可能な車両以外の車両の通行も可能となった局面)	<p>第一局面において交通規制の対象とした車両について、必要に応じた見直しを図る。</p>	

(4) 強制排除措置

- ア 緊急交通路を確保するため必要な場合は、緊急通行車両の通行の支障となる車両その他の物件の撤去等の措置等を行う。
- イ 緊急通行車両の通行の支障となる車両その他の物件の撤去等の措置命令に従わない場合又は当該車両その他の物件の運転者等が現場にいないことから措置命令をすることができない場合は、警察官自ら当該措置を行うことができる。この場合やむを得ない限度で当該措置に係る車両その他の物件を破損することができる。
- ウ 警察官の措置命令では車両等の移動ができないとき、一般社団法人日本自動車連盟中部本部愛知支部との「災害時における車両等の除去活動についての協定」に基づきレッカー車等による車両等の除去活動の協力を要請することができる。
- エ 県公安委員会は、緊急通行車両以外の車両の通行禁止等を行うため必要があるときは、道路管理者、港湾管理者又は漁港管理者(本節において「道路管理者等」という。)に対し、緊急通行車両の通行を確保するための区間の指定、放置車両や立ち往生車両等の移動について要請することができる。

(5) 緊急通行車両の確認等

- ア 県公安委員会が災害対策基本法第 76 条の規定により、緊急通行車両以外の車両について通行の禁止又は制限を行った場合、県又は県公安委員会は、同法施行令第 33 条の規定により緊急通行車両の

確認を行う。

イ 緊急通行車両であることの確認を受けようとする車両の使用者は、「緊急通行車両等確認届出書」を、県又は県公安委員会の事務担当局等に提出するものとする。

ウ 緊急通行車両であると確認したときは、県又は県公安委員会は、「緊急通行車両確認証明書」を、標章とともに申請者に交付する。

エ 規制除外車両に対する確認事務については、県公安委員会が行う。

(6) 交通情報の収集及び提供

交通管制機器、交通情報板等を活用した交通規制及び道路の被災状況等に係る情報の収集及び提供を行う。

3 自衛官及び消防吏員における措置

災害派遣を命じられた自衛官及び消防吏員は、警察官がその場にはいない場合に限り、それぞれの緊急通行車両の円滑な通行を確保するため、緊急交通路において同法第76条の3の規定により緊急通行車両の通行の妨害となる車両その他の物件に対して必要な措置をとることができる。その場合、措置命令・措置通知書により当該命令及び措置を行った場所を管轄する警察署長に直接又は警察本部交通規制課経由で通知しなければならない。

4 県公安委員会における措置

県公安委員会は、緊急通行車両以外の通行禁止等を行うため必要があるときは、道路管理者に対し、緊急通行車両の通行を確保するための区間の指定、放置車両や立ち往生車両等の移動等について要請するものとする。

5 道路管理者における措置

道路管理者は、放置車両や立ち往生車両等が発生した場合には、緊急通行車両の通行を確保するため緊急の必要があるときは、運転者等に対し車両の移動等の命令を行うものとする。運転者がいない場合等においては、道路管理者は、自ら車両の移動等を行うものとする。

6 自動車運転者の措置

災害対策基本法に基づき緊急通行車両以外の車両の通行が禁止される交通規制が行われた場合、同法第76条の2の規定により、緊急交通路内の一般車両の運転者は、次の措置をとらなければならない。

(1) 速やかに車両を次の場所に移動させること。

ア 緊急交通路に指定された区間以外の場所

イ 緊急交通路の区域に指定されたときは、道路以外の場所

(2) 速やかな移動が困難なときは、車両をできるだけ道路の左端に沿って駐車するなど、緊急通行車両の通行の妨害とならない方法により駐車すること。

(3) 警察官又は道路管理者等の命令や指示を受けたときは、その命令や指示に従って車両を移動等すること。

7 相互協力

- (1) 車両の通行を禁止し、又は制限する場合には、できるだけ道路管理者等及び関係機関が相互に緊密な連絡を保ち、適切な交通規制を行うようにする。
- (2) 交通規制のため車両が滞留し、その場で長時間停止することとなった場合は、関係機関が協力し、必要な対策を講ずるものとする。

第2節 道路施設対策

1 中部地方整備局における措置

- (1) 道路情報の収集及び関係機関との情報共有
 - ア 道路施設の被災状況及び交通状況を速やかに把握するため、事務所、出張所等においては、速やかに巡視を実施するものとする。
 - イ ヘリコプター等の活用により、迅速かつ広域的な被害状況等の把握に努めるものとする。
 - ウ 被害状況等の把握、応急復旧や二次災害の発生、拡大の防止対策を図るために必要な災害対策車、照明車等を災害箇所へ移動させ、災害状況の把握及び連絡システムの確保に努めるものとする。
 - エ 道路情報システムの活用により、関係機関との間で情報の共有を行う。
- (2) 道路、橋梁等の緊急復旧、緊急輸送道路等の機能の確保
 - ア 道路、橋梁等の応急復旧計画を樹立して緊急復旧に努める。
 - イ 緊急輸送道路及び重要物流道路（代替・補完路を含む。）について、その機能を確保するために被害の状況、緊急度、重要度を考慮して集中的な人員、資機材の投入を図り、迅速な応急復旧を行う。
 - ウ 収集した道路被害情報をもとに、必要に応じて迂回道路の選定を行い、交通規制等が必要な箇所は関係機関と調整を図り、必要な措置を講ずる。
 - エ 放置車両や立ち往生車両等が発生した場合で、緊急通行車両の通行を確保するため緊急の必要があるときは、道路管理者として区間を指定して、運転者等に対し車両の移動等の命令を行うものとする。運転手がない場合等においては、自ら車両の移動等を行う。
 - オ 措置に当たっては、緊急輸送道路と広域輸送拠点とのアクセス道路の確保にも配慮することとし、関係する道路管理者等と連携しつつ必要な協力・支援を行う。
 - カ 応急工事の実施が困難な場合、県へ要員の確保について応援を要求し、又は県を通じて自衛隊へ応急工事の実施につき応援を要請する。
- (3) 緊急災害対策派遣隊（TEC-FORCE）による活動支援

必要に応じて緊急災害対策派遣隊（TEC-FORCE）等を派遣し、被災状況の迅速な把握、被災地へのアクセス確保、被害の発生及び拡大の防止、被災地の早期復旧その他災害応急対策など、交通の確保に関して被災地方公共団体等が行う活動に対する支援を実施する。
- (4) 情報の提供

緊急輸送道路の確保状況及び通行規制等の道路情報については、道路情報板、道路情報提供システム、ビーコン等を利用するとともに、報道機関を通じて広く道路利用者等に対して情報提供するものとする。

また、降雨予測等から通行規制範囲を広域的に想定して、できるだけ早く通行規制予告を発表するものとする。その際、当該情報が入手しやすいよう多様な広報媒体を活用し、日時、迂回経路等を示

すものとする。さらには、降雨予測の変化に応じて予告内容の見直しを行う。

(5) 応急資機材等の確保

所管施設が被災した場合は、緊急輸送道路の早期確保、被害拡大の防止及び二次災害の発生防止を目的として、応急資機材等を確保し、被災施設の早期復旧に努めるものとする。

2 中日本高速道路株式会社における措置

(1) 道路情報の収集及び関係機関との情報共有

ア 災害が発生した場合において、的確かつ迅速な応急復旧を行うため災害点検を実施し、被災状況及び交通状況の把握に努める。

種 類	実施時期	点検内容
状況把握点検	災害発生直後	速やかな被災者援助と交通確保に資するため、道路の損傷状況、利用者の被害状況、沿道、沿線の状況等を点検するもの
応急復旧点検	状況把握点検実施後直ちに	上下線分離の道路については最低上下各1車線又は片側2車線を、非分離の道路については最低1車線を速やかに確保するため、どのような応急復旧が必要か点検するもの

イ 一般加入電話が使用できない場合は、自営回線及び衛星防災通信システムを活用し、的確な情報の収集等に努める。

ウ 状況に応じて、所有するヘリコプターにより空から被災状況等の把握に努める。

エ 人命等の保護のため必要があるときは、関係機関に応援要請を行う。

オ 道路情報システムの活用により、関係機関との間で情報の共有を行う。

(2) 一般通行者に対する情報提供

ア 一般通行者の安全を確保するため、災害発生に伴う通行止め情報等を各種情報板、ハイウェイラジオ等を通じて的確な提供をするとともに、必要に応じインターチェンジにて強制流出、あるいは安全確認された休憩施設等に避難誘導を行う。

イ 一般通行者に対する混乱を最小限にとどめるため、関係機関と協議調整の上、広域的な情報提供を積極的に実施し、高速道路ネットワークを利用した有効的なう回路情報の提供を行う。

ウ 降雨予測等から通行規制範囲を広域的に想定することが可能な場合、事前に通行規制見込みの可能性について周知を図るものとする。その際、当該情報が入手しやすいよう多様な広報媒体を活用することとする。また、降雨予測の変化に応じて適宜内容の見直しを行うものとする。

(3) 関係機関との情報交換

防災関係機関により定められた連絡窓口との的確な情報交換を行い、緊急車両の通行状況、う回道路情報等の状況把握に努める。

(4) 応急復旧対策の実施

ア 道路、橋梁等の応急復旧計画を樹立して緊急復旧に努める。

イ あらかじめ定められた協力業者により必要な資機材、人員の確保を行い、被害箇所において速やかに通行可能な復旧作業を実施する。

ウ 緊急輸送道路として指定を受けた道路が通行不能になった場合は、緊急通行車両等の通行のため、特に暫定的復旧措置を迅速に行い、最低1車線の確保を行う。

エ 放置車両や立ち往生車両等が発生した場合で、緊急通行車両の通行を確保するため緊急の必要があるときは、道路管理者として、運転者等に対し車両の移動等の命令を行うものとする。運転者がいない場合等においては、自ら車両の移動等を行うものとする。

オ 応急工事の実施が困難な場合、県へ要員の確保について応援を要求し、又は県を通じて自衛隊へ応急工事の実施につき応援を要請する。

3 県における措置

(1) 道路被害情報の収集及び関係機関との情報共有

ア 被害状況及び交通状況を速やかに把握するため、地元協定業者による巡視を速やかに実施するとともに、市町村等から情報の収集に努める。

イ 状況に応じ、防災ヘリコプターの活用、職員による被害状況調査を実施し、的確な被害情報の把握に努める。

ウ 道路情報システムを活用し、他道路管理者と情報共有を行い、迅速かつ的確な被害情報の把握に努める。

(2) 道路、橋梁等の緊急復旧、緊急輸送道路の機能確保

ア 道路、橋梁等の応急復旧計画を樹立して緊急復旧に努める。

イ 緊急輸送道路及び重要物流道路（代替・補完路を含む。）について、その機能を確保するために被害の状況、緊急度、重要度を考慮して集中的な人員、資機材の投入を図り、迅速な応急復旧を行う。

ウ ア～イの復旧作業については、原則として防災安全協定に基づき地元協定業者に発注して実施する。被災により地元協定業者での対応ができない場合は、県と災害対策支援に関する協定を締結する建設業団体（愛知県土木研究会、愛知県建設業協会、日本建設業連合会中部支部）へ出動を要請する。

エ 収集した道路被害情報をもとに、必要に応じてう回道路の選定を行い、交通規制等が必要な箇所は関係機関と調整を図り、必要な措置を講ずる。

オ 放置車両や立ち往生車両等が発生した場合で、緊急通行車両の通行を確保するため緊急の必要があるときは、道路管理者として区間を指定して、運転者等に対し車両の移動等の命令を行う。運転者がいない場合等においては、自ら車両の移動等を行う。

カ 措置に当たっては、緊急輸送道路と広域輸送拠点とのアクセス道路の確保にも配慮することとし、関係する道路管理者等と連携しつつ必要な協力・支援を行う。

キ 応急工事の実施が困難な場合、自衛隊に応急工事の実施につき応援を要求する。

ク 重要物流道路（代替・補完路を含む。）において、道路啓開の実施が困難な場合、国に代行を要請する。

(3) 二次災害防止のための交通規制

道路の被害状況に応じ、安全が確保できるまでの間、二次災害防止のため通行止め等の措置を適切に行う。

(4) 情報の提供

災害発生箇所、内容、通行規制状況、緊急輸送道路の確保状況、う回路等の情報について、道路情報板、道路情報システム等により迅速かつ的確に道路利用者、防災機関等に対して情報提供を行う。

4 愛知県道路公社における措置

(1) 道路情報の収集及び関係機関との情報共有

ア 道路施設の被害状況及び交通状況を速やかに把握するため、管理隊及び緊急時協定業者により巡視点検を速やかに実施する。また、橋梁等の構造物については、必要に応じ緊急点検業者により詳細な点検を実施する。

イ 一般加入電話が使用できない場合を考慮した衛星電話及び防災無線により、迅速な情報収集及び情報伝達に努める。

ウ 道路情報システムの活用により、関係機関との間で情報の共有を行う。

(2) 一般通行者に対する情報提供

一般通行者への情報提供は、道路情報板、道路パトロールカーの放送設備等で行う。

(3) 関係機関との情報交換

防災関係機関により定められた連絡窓口との的確な情報交換を行い、緊急車両の通行状況、う回路情報等の状況把握に努める。

(4) 応急復旧対策の実施

ア 道路、橋梁等の応急復旧計画を樹立して緊急復旧に努める。

イ 緊急道路としての通行が不能となっている箇所については、緊急輸送道路の機能確保を優先に、緊急時協定業者により速やかに通行可能となるよう障害物除去による道路啓開、応急復旧作業を実施する。

ウ 応急工事の実施が困難な場合、県へ要員の確保について応援を要求し、又は県を通じて自衛隊へ応急工事の実施につき応援を要請する。

(5) 放置車両や立ち往生車両の移動等

放置車両や立ち往生車両等が発生した場合で、緊急通行車両の通行を確保するため緊急の必要があるときは、道路管理者として区間を指定して、運転者等に対し車両の移動等の命令を行うものとする。運転手がない場合等においては、自ら車両の移動等を行うものとする。

5 市における措置

(1) 道路被害情報の収集及び関係機関との情報共有

ア 道路、橋りょう等を巡視等の実施により、被害情報及び交通状況を速やかに把握する。

イ 道路情報システムの活用により、関係機関との間で情報の共有を行う。

(2) 二次災害防止措置

道路の被害状況に応じて安全が確保できるまでの間、通行止め等の措置を適切に行う。

(3) 災害復旧協定締結機関との連絡調整

要員及び建設機械等の確保を確認し道路啓開業務の調整を行うが、応急修繕やその他の緊急措置が必要な所はそれを優先する。

(4) 道路、橋梁等の緊急復旧、緊急輸送道路等の機能確保

ア 道路、橋梁等の応急復旧計画を樹立して緊急復旧に努める。

イ 管理道路における緊急輸送道路指定路線及び応急救護所や避難所等から緊急輸送道路へのアクセス道路である緊急道路について、道路啓開業務として障害物の除去、応急復旧等を行い、道路機能を確保する。

ウ 放置車両や立ち往生車両等が発生した場合で、緊急通行車両の通行を確保するため緊急の必要があるときは、道路管理者として区間を指定して、運転者等に対し車両の移動等の命令を行うものとする。運転手がない場合等においては、道路管理者自ら車両の移動等を行うものとする。

エ 応急工事の実施が困難な場合、県へ要員の確保について応援を要求する。

オ 重要物流道路（代替・保管路を含む）において、道路啓開の実施が困難な場合、国に代行を要請する。

(5) 情報の提供

緊急輸送道路及び緊急道路の確保状況、通行規制、迂回路等の情報について関係機関、道路利用者等に対して情報提供を可能な限り行う。

第3節 港湾・漁港施設対策

1 港湾・漁港管理者（市、県）における措置

(1) 応急工事の実施

港湾・漁港管理者（市、県）は、被災した港湾・漁港施設を利用して、海上輸送を行わなければならない場合、防潮堤等の潮止め工事、航路・泊地の浚渫、岸壁・物揚場の補強、障害物の除去等の応急工事を実施する。

(2) 放置車両や立ち往生車両の移動等

放置車両や立ち往生車両等が発生した場合で、緊急通行車両の通行を確保するため緊急の必要があるときは、道路の管理者として、運転者等に対し車両の移動等の命令を行うものとする。

運転者がいない場合等においては、自ら車両の移動等を行うものとする。

(3) 県又は自衛隊に対する応急工事实施の応援要請

市は、港湾・漁港施設について応急工事の実施が困難である場合、県へ要員の確保につき応援を要求し、又は県を通じて自衛隊へ応急工事の実施につき応援を要請する。

(4) 国土交通省への支援要請（港湾法第55条の3の3）

港湾管理者は非常災害時に、国による自衛隊等の政府機関や民間企業との岸壁の利用に関する高度な調整、岸壁等の点検・使用可否判断、臨港道路の段差解消等の応急復旧等のため必要がある場合は、国に支援の要請を行う。

(5) 航路啓開の実施

港湾管理者及び漁港管理者は、その所管する港湾区域及び漁港区域内の航路等に沈船、漂流物等により船舶の航行が危険と認められる場合には、国（国土交通省、農林水産省）等に報告するとともに、障害物除去による航路啓開に努める。

2 第四管区海上保安本部における措置

(1) 船舶交通の整理・誘導

海上交通の輻輳が予想される海域においては、必要に応じて船舶交通の整理、指導を行う。

(2) 船舶交通の制限等

海難の発生その他の事情により、船舶交通危険が生じ、又は生ずるおそれがあるときは、必要に応じて船舶交通を制限又は禁止する。

(3) 必要な措置

海難船舶又は漂流物、沈没物その他の物件により船舶交通の危険が生じ、又は生ずるおそれがあるときは、速やかに必要な応急措置を講ずるとともに、船舶所有者等に対し、港湾・漁港管理者（県・市町・名古屋港管理組合）と連携しつつ、これらの除去その他船舶交通の危険を防止するための措置を講ずべきことを命じ、又は勧告する。

(4) 水路の安全確保

水路の水深に異常を生じたと認められるときは、必要に応じて検測を行うとともに、応急標識を設置する等により水路の安全を確保する。

(5) 航路標識の保全

航路標識が損壊し、又は流出したときは、速やかに復旧に努めるほか、必要に応じて応急標識の設置に努める。

3 木材等の航路障害物の除去

第四管区海上保安本部及び港湾管理者は、緊密に連携し、海上に流出した木材等の航路障害物について、その所有者に除去を命じ、又は安全な場所に除去し、直ちに除去できない場合は、安全通信（四管区航行警報）により船舶に周知するとともに、当該航路障害物の除去に関し必要な措置を講ずる。

第4節 鉄道施設対策

鉄道事業者（東海旅客鉄道株式会社、日本貨物鉄道株式会社、名古屋鉄道株式会社、豊橋鉄道株式会社等）における措置

(1) 列車の避難並びに停止

鉄道事業者は、災害により列車運転に直接支障を生ずる事態が発生した場合は、列車の避難並びに停止を行う。

(2) 鉄道新設改良工事現場における被害防止措置

鉄道新設改良工事現場においては、使用資機材の倒壊、盛土又は掘削現場の崩壊等の防止を重点に適切な措置をとる。

(3) 仮線路、仮橋の架設等の応急工事

線路、橋梁等関係施設に被害を生じた場合、緊急度により仮線路、仮橋の架設等の応急工事により、とりあえずの交通を確保する。

(4) 他の鉄道事業者に対する要員・資器材確保の応援要求

鉄道事業者は、応急工事の実施が困難な場合、他の鉄道事業者へ要員、資器材の確保につき、応援を要求する。

(5) 県又は自衛隊に対する応急工事实施の応援要請

鉄道事業者は、応急工事の実施が困難な場合、県へ要員の確保につき応援を要請し、又は県を通じて自衛隊に対し応急工事の実施につき応援を要請する。

第5節 緊急輸送手段の確保

1 輸送機関における措置

鉄道事業者、自動車運送事業者及びその他の輸送機関は、災害輸送を行うにあたって、一般貨客の輸送に優先してこれを行い、必要に応じ運賃の割引、列車・車両の特発、う回運転、代替輸送等臨機の措置を講ずる。

2 市における措置

市は、人員・物資等の輸送手段を確保する。

(1) 緊急輸送

ア 輸送方法

輸送の方法は、輸送物資等の種類、数量、緊急度並びに現地の交通施設等の状況を勘案し、次により最も適切な方法により行うものとする。

- (ア) 貨物自動車、乗合自動車等自動車による輸送
- (イ) 鉄道、軌道等による輸送
- (ウ) 舟艇等による輸送
- (エ) 飛行機等による輸送
- (オ) 人夫等による輸送

(2) 輸送力の確保

[資料編：Ⅷ, Ⅸ]

ア 車両等の確保

緊急輸送のための車両等輸送力の確保については、市所有の車両等を把握するとともに、公共的団体、営業者の所有する車両等及び自家用車両等を提供又は借上げなどの方法により確保に努めるものとし、場合によっては県又は隣接の市町村に協力を求めるものとする。

イ 確保した車両等の運用

確保した車両等の把握及び配車等にあたっては、効果的かつ円滑な運用を図るよう定めておくものとする。

ウ 本部における自動車、舟艇の確保

(ア) 本部各部班は、一次的には市有の車両等を使用するものとするが、不足する場合、主管部長は車両（営業用トラック、バス）については危機管理統括部長に、漁船、ボート等については産業部長に次の輸送の条件（以下「輸送条件」という。）を明示し、別記様式によりその調達を依頼する。なお、緊急を要するときは、とりあえず口頭又は電話等により依頼し、事後依頼書を提出するものとする。

- a 輸送区間又は借上期間
- b 輸送量又は車両の台数等
- c 集合の場所及び日時
- d その他の条件

危機管理統括部長又は産業部長は、他部班等から依頼があった場合、危機管理統括部長は、豊橋陸運協会又は私鉄各社に対し、産業部長は、漁業協同組合等に対し、それぞれ別記様式により要請する。

なお、緊急の場合、とりあえず口頭又は電話等により事後要請書を提出するものとする。

(イ) 水防活動に必要な車両について確保する。

(ウ) 鉄道、軌道による輸送

道路の被害等により自動車による輸送が不可能なとき、あるいは、他市等遠隔地において物資、資材を確保したときで、東海旅客鉄道株式会社等によって輸送することが適当なときは、鉄道等による輸送を行う。

(エ) 空中輸送

災害の状況により、空中輸送を必要とするときは、防災危機管理課は県知事あて防災航空隊及び自衛隊による空中輸送についての出動要請を行うものとする。

(オ) 労務者等による輸送

車両等による輸送が不可能なときは、労務者等により輸送するものとする。

エ 輸送の応援要請

本部長は、本部において自動車、舟艇の確保ができず、あるいは道路の被災等による一般輸送の方法が不可能のため等により、輸送の円滑が期せられないときは、次の輸送条件を明示して他市町村又は県知事あて応援を要請する。

(ア) 輸送区間及び借上げ機関

(イ) 輸送人員又は輸送量

(ウ) 車両等の種類及び台数

(エ) 集結場所及び日時

(オ) その他地不要事項

オ 費用の基準及び支払

輸送業者による輸送又は車両の借上げは、愛知県の地域における慣行料金（国土交通省の許可を受けている料金以内）による。

なお、自家用車等の借上げについては、借上げ謝金（運転手付等）として輸送業者に支払う料金の範囲内で市長が所有者と協議して定める。ただし、官公署及び公共機関等所有の車両使用については、燃料費負担（運転手雇上げのときは賃金）程度の費用とする。

カ 輸送記録

災害輸送担当各部署は、下記の車両の使用その他輸送に関する記録を作成し、又は整備保存する。

(ア) 輸送記録簿

(イ) 燃料及び消耗品受払簿

(ウ) 修繕費支払簿

(エ) 輸送費関係支払証拠書類

キ その他

[資料編：XI-8]

災害救助法が適用された場合の救助の対象、方法、経費及び期間については、災害救助法施行細則による。

(3) 緊急通行車両の確認及び事前申請手続

緊急通行車両であることの確認を受けようとする車両の管理者は、公安委員会（警察本部）へ緊急通行車両の事前申請を行う。

年 月 日			
要請機関の長あて (市災害対策本部 (危機管理統括) 部長あて) (産 業)			
市長名 (市災害対策本部主管部長名)			
種類別必要台数			
積 載 内 容			
輸 送 区 間			
輸 送 機 関			
輸送責任者 氏 名	(所属)班名	電話	
出 発 時 刻	午前 午後	時 分	帰 着 時 刻 午前 午後
その他必要な事項			

(注) 各部班等が調達依頼をする場合の様式については()書のものに読み替えるものとする。

3 県における措置

- (1) 各局は、それぞれの配車計画及び運用計画により所管の車両等を運用するものとするが、必要に応じて災害対策本部長が集中管理して運用する。
- (2) 市町村から輸送手段の確保について、県に要請があった場合又は災害対策本部長が必要と認める場合は、関係機関に対し協力を要請する。
- (3) 知事は、輸送車両等が不足して災害応急対策の実施に支障があると認める場合は、中部運輸局長と協議して、災害対策基本法や災害救助法の規定に基づき、緊急輸送に必要な車両等を確保する。
また、関係機関に対して、災害応急対策必要物資の運送及び一時保管等を要請する。

4 中部運輸局の措置

- (1) 中部運輸局は、災害輸送の必要があると認めるときは、鉄道事業者、自動車運送事業者等の関係機関に対して、輸送力の確保に関して措置をとるよう指導を行うとともに、県の要請により車両等の調達のあっせんを行う。
- (2) 船舶運航事業者、港湾運送事業者等の関係機関に対して、輸送力の確保に関しての措置をとるよう指導を行うとともに、県の要請により、船舶等の調達のあっせんを行う。

5 港湾・漁港管理者の措置

緊急物資の荷役作業が円滑にできるよう、耐震強化岸壁などの係留施設及びその背後の荷さばき地、野積場の利用調整を図る。

6 緊急輸送の対象となる人員、物資の範囲

- (1) 応急（復旧）対策作業に従事する者
- (2) 医療、通信、調達等で応急（復旧）対策に必要とされる者
- (3) 食糧、飲料水等、その他生活必需物資
- (4) 医薬品、衛生機材等
- (5) 応急（復旧）対策用資材及び機材
- (6) その他必要な人員及び物資、機材
- (7) 被災者（滞留者、要配慮者、傷病者等）及びボランティア

7 緊急通行車両の事前届出及び確認

- (1) 緊急輸送等を行う計画のある車両を保有する指定行政機関等にあつては、緊急通行車両であることの確認を迅速・円滑に受けるため、県公安委員会（愛知県警察本部）が別に定めるところにより、県公安委員会（愛知県警察本部）へ緊急通行車両の事前届出を行うこととする。
- (2) 災害対策基本法第76条の規定により、緊急通行車両以外の車両について通行の禁止又は制限が行われた場合の、緊急通行車両であることの確認については、本章第1節2(5)「緊急通行車両の確認等」に定めるところによる。

第8章 水害防除対策

■ 基本方針

- 災害による農林関係被害の防除活動を的確に実施するため農地、農業用施設、農作物、家畜、林産物に対する措置を実施する。
- 洪水又は高潮による風水害が発生し、又は発生が予想される場合、これを警戒・防御し、及びこれによる被害を軽減するよう、水防活動を実施する。
- 洪水、高潮等による木材の流出から安全を確保するため、流木の防止措置を実施する。

第1節 水防

(水防活動)

1 水防管理者、ダム・ため池・水門・こう門等の管理者、河川管理者及び海岸管理者における措置

(1) 水防計画

水防管理団体が行う水防が円滑に実施されるための水防に関する計画は、愛知県水防計画を基礎として、各水防管理団体の地域特性に応じて適宜修正したうえ、必要事項を網羅して定める。

(2) 水防活動

ア 水防団等の出動

水防管理者（市長、水防事務組合及び水害予防組合管理者）は、水防警報が発表される等水防上危険が予想される状態に至ったとき、県及びそれぞれの水防管理団体の水防計画に定める基準により水防団等の出動準備又は出動の指令を出して、水防体制の万全を図る。

イ 監視及び警戒

水防管理者は、水防体制が発動されたときから水防区域の監視及び警戒を厳重にし、既往の被害箇所その他特に重要な箇所を中心として、堤防を巡視し、異常を発見した場合は、直ちに当該河川、海岸堤防、ため池等の管理者及び県に連絡する。

河川管理者（国土交通大臣、知事）、海岸管理者（知事、港湾管理者）及びため池管理者（市長、土地改良区、所有者）においても監視及び警戒を行い、異常を発見した場合は、水防管理者に連絡する。

ウ ダム・ため池・水門・こう門等の操作

ダム・ため池・水門・こう門等の管理者（操作責任者を含む。）は、気象等の状況の通知を受けた後は水位の変動を監視し、必要に応じて門扉等の適正な開閉を行い、放流の際、下流地区に対する迅速な連絡を実施する等その操作の万全を期する。

エ 水防作業

河川、海岸堤防、ため池等が漏水、欠け崩れ、越水等の状態にあり、放置しておく危険となった場合、水防管理者は、その応急措置として現場の状況、工作物の構造及び使用材料等を考慮して、主として、積み土のう工、月の輪工、釜段工、折り返し工、シート張り工、木流し工、杭打積土のう工、五徳縫い工の水防工法を実施する。

オ 水防情報

適切な水防活動を行い避難体制を講じるにあたって重要となるのが河川・海岸の情報であること

から、水防管理団体、河川管理者及び関係機関はそれぞれ情報入手に努めるとともに、相互に情報提供を行い、状況把握に万全を期するものとする。

カ 決壊等の通報及び決壊後の処理

水防管理者は、堤防その他の施設が破堤及び決壊したときは、直ちにその旨を県及び氾濫する方向の隣接水防管理者に報告しなければならない。

また決壊か所等については、できる限り氾濫による被害が拡大しないように努めなければならない。

キ 緊急通行

水防団長、水防団員及び消防機関に属する者並びに水防管理者から委任を受けた者は、水防上緊急の必要がある場合に赴く時は、一般交通や公共用に供しない空地や水面を通行することができ、水防管理団体はそれにより損失を受けた者に対し、損失を補償しなければならない。

ク 公用負担

水防のため緊急の必要があるときは、水防管理者、水防団長又は消防機関の長は、水防の現場において、次の権限を行使できる。

- ①必要な土地の一時使用
- ②土石、竹木その他の資材の使用若しくは取用
- ③車両その他の運搬用機器の使用
- ④排水用機器の使用
- ⑤工作物その他の障害物の処分

また、水防管理者から委任を受けた者は、上記①から④（②における取用を除く。）の権限を行使することができる。

水防管理団体は、公用負担の権限を行使することにより損失を受けた者に対し、その損失を補償するものとする。

2 市における応急措置

[資料編：V-1, -4]

洪水、津波又は高潮による水害を警戒し、これによる被害を軽減するため、次の諸点に留意し、必要な措置を講ずるものとする。

(1) 雨量水位等の把握

水防担当の部は、気象状況により相当量の降雨があると認められた時は、市域内に設置されている雨量計による降雨の状況を把握するとともに、危険河川の水位等の状況を把握し、市水防本部並びに県等関係機関へ通報するものとする。

また、津波又は高潮の予警報が発表された場合は、警察などの関係機関との連絡を密にし、潮位の変化によっては、沿岸住民への広報、伝達、避難の指示等の措置を行うものとする。

(2) 水防要員の配備強化及び各種工法の実施

水防関係者の配備態勢を強化し、堤防等の異常に備え、越流、漏水、破堤等のおそれがある場合、又は堤防に被害が発生した場合には、直ちに「豊橋市水防計画」の定めるところにより水防工法を実施するものとする。

(3) 排水施設

公共土木施設として設置されている排水ポンプ場の機能が十分発揮できるよう、浸水の防止措置を講ずるとともに、状況によっては、移動用応急排水ポンプを配置し、たん水の排除に努めるものとする。

(たん水排除)

3 市及び土地改良区における措置

市又は土地改良区は、河川、海岸堤防の決壊等によりたん水した場合は、第2節「防災営農」の1(1)によるたん水排除を実施するほか、市は、排水ポンプにより排水作業を実施し、下水道施設が損壊した場合は直ちにこれに応急措置を施す。

4 応援協力関係

(1) 水防活動

ア 水防管理者は、水防作業の実施が困難な場合、他の水防管理者又は市へ水防作業の実施のための要員、資機材の確保につき、又は県へ資機材の確保につき応援を要求する。

なお、広域的な応援要請を行う必要が生じた場合、水防管理者が「愛知県内広域消防相互応援協定」に該当する市長であるときは、同協定及び「愛知県消防広域応援基本計画」の定めるところにより、相互応援を行い、前記以外の水防管理者については、県へ応援を要請するものとする。

イ 県は、水防管理者からの応援要求事項の実施が困難な場合、その他必要があると認めた場合、自衛隊へ応援を要請する。

ウ 水防管理者は、水防のための必要があると認めたとき、県警察に対して出動を要請する。

エ 応援要求を受けた機関は、これに積極的に協力する。

(2) たん水排除

第2節「防災営農」の6(1)「農業用施設に対する応急措置」を参照のこと。

第2節 防災営農

(農地及び農業用施設に対する応急措置)

1 市、県、独立行政法人水資源機構及び土地改良区における措置

(1) ポンプ排水による農地のたん水排除

市及び土地改良区は、河川等の氾濫により農地にたん水した場合は、ポンプ排水による、たん水排除を行い、できる限り被害が拡大しないように努める。ポンプ排水を行うにあたっては、排水河川の状況を十分把握する。

また、県は、一方の実施するたん水作業が他方に影響を及ぼす場合は、両者間の調整を行う。

(2) 土俵積等による排水機の浸水防止

市及び土地改良区は、排水機場に浸水のおそれのあるときは、土俵積等により浸水を防止して排水機場の保全に努める。被災により機能を失ったときは、応急排水ポンプ（移動用ポンプ）によりたん水の排除に努める。

(3) ダム・ため池の堤防決壊防止

市、県、独立行政法人水資源機構及び土地改良区は、ダム、ため池が増水し、漏水、溢水のおそれがある場合、堤防決壊防止のための応急工事を実施するほか、必要があると認めるときは取水樋管を開放し、下流への影響を考慮のうえ、水位の低下に努める。

なお、堤防決壊防止のための応急工事の実施にあたっては、水防管理団体と相互に連絡を密に行う。

(4) 用排水路の決壊防止

市及び土地改良区は、取水樋門、立切等操作あるいは応急工事を実施することにより水路の決壊防止に努める。

なお、豊川用水の幹線水路については、独立行政法人水資源機構が水位の調節及び応急工事を行う。

(5) 頭首工の保全措置

市、独立行政法人水資源機構及び土地改良区は、頭首工の保全についても必要な措置をとるとともに、決壊するおそれがある場合は、応急工事を行う。

(農作物に対する応急措置)

2 市、県及び農業協同組合における措置

(1) 災害対策技術の指導

県は、被害の実態に即し、必要な技術対策を樹立し、市、農業協同組合等農業団体と一体となって技術指導を行う。

(2) 種子粃の確保

県は、愛知県米麦振興協会等において種子粃の供給が困難である場合、東海農政局に対し、種子粃を愛知県米麦振興協会等へあつせんするよう依頼し、種子粃を確保する。

(3) 病害虫の防除

ア 防除指導等

県は、病害虫の異常発生又はそのまん延を防止し、農作物の被害の軽減を図るため、その対策を検討したうえ、市町村、農業協同組合等農業団体と一体となって、具体的な防除の実施を指示指導する。

イ 農薬の確保

県は、農業協同組合等農業団体において農薬の供給が困難である場合、県経済農業協同組合連合会又は県農薬卸商業協同組合に対し、農薬を農業協同組合等農業団体へ売却するよう依頼し、農薬を確保する。

ウ 防除器具の確保

県は、緊急的に大面積の防除の必要が生じ、県内の防除器具のみでの対応が困難な場合は、国に防除器具の貸与を依頼し、防除器具を確保する。

(4) 凍霜害防除

県は、名古屋地方気象台から発表される霜に関する注意報を市へ伝達する。

市及び農業協同組合は、有線放送等を活用して農家の注意を喚起し、事前に対策を講ずるよう措置する。

なお、注意喚起期間は原則として毎年3月10日から5月10日までとする。

(家畜に対する応急措置)

3 市、県及び畜産関係団体における措置

(1) 家畜の管理指導

県は、市、畜産関係団体の協力を得て、災害発生に伴う家畜の管理について地域の実情に応じた指導を行う。

(2) 家畜の防疫

県は、各種家畜伝染病の発生のおそれがある場合、家畜防疫員をして、また、市の協力を得て、畜舎等の消毒を行い、必要があると認めたときは緊急予防注射を実施し、また家畜伝染病が発生した場合は、家畜等の移動を制限する等の措置をとる。

(3) 飼料の確保

県は、農業協同組合等において飼料の供給が困難である場合、市からの連絡により、愛知県飼料工業会等に対し、市経由で飼料を売却するよう依頼し、飼料を確保する。

(林産物に対する応急措置)

4 市及び県における措置

(1) 災害対策技術指導

県は、市の協力を得て森林所有者に対し、林に対する措置等林産物につき技術指導を行う。

(2) 風倒木の処理指導

県は、風倒木の円滑な搬出等について、市の協力を得て、森林所有者に対し、必要な技術指導を行う。

(3) 森林病虫害等の防除

県は、森林病虫害等を防除するため、市の協力を得て森林所有者に対してその防除活動につき技術指導を行う。

(4) 凍霜害防除

2(4)に準ずる。

(5) 山林種苗の供給

市は、罹災造林地において、早期復旧を図るとともに、枯損等による所要苗木数量を把握し、山林種苗の入手につき、県と連絡を取り確保を図る。

(6) その他

市は、森林所有者等に対し、正確な情報提供を行う。

(漁業施設等に対する応急措置)

5 市における措置

(1) 漁業施設の復旧

市は、漁港、漁船、養殖施設の災害復旧に要する資材の確保とあっせんに努める。

(2) 技術対策の指導

市は、災害の状況に即した技術対策資料を作成し指導にあたる。

6 応援協力関係

(1) 農業用施設に対する応急措置

ア 市及び土地改良区は、たん水排除の実施にあたり、必要に応じて、県へ可搬式排水ポンプの貸与を依頼し、県は依頼状況を広域的に勘案の上、貸付を行う。

イ 県は、市及び土地改良区からの貸与要求事項の実施が困難な場合、東海農政局へ可搬式ポンプの貸与を依頼する。

ウ 市及び土地改良区は、ダム、ため池、用排水路について応急工事の実施が困難な場合、他市町村、土地改良区へ応急工事実施のための要員、資機材の確保につき、又は県へ資機材の確保につき応援を要求する。

エ 応援の要求を受けた機関はこれに積極的に協力する。

(2) 農作物に対する応急措置

被災地域が広大で、集団的に一斉に病虫害の防除を実施する必要があると認めるときは、県は、農薬の空中撒布の実施につき、農林水産航空協会へヘリコプターの供給を要請する。

第3節 流木の防止

[資料編：IV-11]

1 貯木場における措置

(1) 民間貯木場等の措置

ア 水面貯木場については、必要な出入口にはアバ（副堤）を厳重に張りめぐらすとともに、貯木場内のいかだは整理繫縛し、さらにロープ又はワイヤー等で取網を行い、いかだの流動、流散を防止する。

関係機関及び関連企業により組織する三河港台風・地震津波対策委員会において協議し、三河港長からの勧告、指示に従い、流木の防止に万全の措置を講ずる。

イ 高潮により流出するおそれのある陸上貯木場、土場等にある木材については、安全な位置に移動させるか、又は周囲に流出防止柵を設置する等、流出防止のために万全の措置を講ずる。

なお、市及び県警察は、必要があると認めるときは、所有者、占有者に対し、木材の流出防止につき必要な阻止をとるよう指示する。

(2) 工場の措置

河川、溪流等の増水により流出のおそれのある工場は、事前に防護壁を構築及び強化するとともに、災害時には工場内の木材を安全な位置に移動させる等、流出防止について万全の措置を講ずる。

(流木に対する措置)

2 貯木木材所有者・占有者における措置

木材の所有者・占有者は、洪水が予想される時期においては、自己の木材が流木とならないよう適切な措置をとるとともに、それが流木となった場合には、直ちにこれを安全な場所に除去する等被害の軽減に努める。

3 市、第四管区海上保安本部及び港湾管理者における措置

港湾区域内及び付近海上に流出した流木について、市、第四管区海上保安本部及び港湾管理者は、緊密に連絡をとり、その所有者が判明している場合は当該所有者に除去を命じ、所有者が不明な場合には、港湾管理者等が船舶の航行や港湾施設の利用上支障とならないよう措置し、直ちに除去できない場合は、安全通信（四管区航行警報）により船舶に周知するとともに、当該航路障害物の除去に関し必要な措置を講ずる。

4 漁港管理者における措置

漁港水域内に漂流する流木については、漁港管理者は、その所有者が判明している場合は、当該所有者に直ちに除去させ、所有者が不明の場合は、直ちにこれを安全な場所に除去して早急な漁業活動の復旧を図る。

5 市及び河川管理者における措置

河川区域内に漂流する流木については、市及び河川管理者は、その所有者が判明している場合は、当該所有者に直ちに除去させ、所有者が不明の場合は、直ちにこれを安全な場所に除去する等被害の軽減を図る。

6 市及び県警察における措置

たん水又は浸水地域に漂流する流木については、市及び県警察は4に準じた措置をとる。

7 応援協力関係

第四管区海上保安本部、港湾管理者、漁港管理者、河川管理者、市、県警察は、流木の除去活動の実施が困難である場合、自衛隊へ流木の除去活動の実施について応援を要求する。ただし、第四管区海上保安本部及び県以外の機関にあたっては、県を通じて自衛隊へ応援を要請する。

第9章 避難所・要配慮者支援・帰宅困難者対策

■ 基本方針

- 市は、高齢者、障害者、乳幼児、妊産婦、外国人等の要配慮者への支援体制を整備するものとする。
- 帰宅困難者対策は、帰宅困難者等の発生による混乱を防止することが重要であり、「むやみに移動(帰宅)を開始しない」という基本原則の徹底を図るものとする。

第1節 避難所の開設・運営

1 市における措置

- (1) 避難所の開設 〔資料編：V-6-(1)〕

市は、災害のため避難した居住者や滞在者等や被災した住民等で、避難しなければならない住民を一時的に滞在させるための施設として、避難所を必要に応じて開設するものとする。また、避難所を開設する場合は、あらかじめ施設の安全性を確認するものとする。ただし、ライフラインの回復に時間を要すると見込まれる場合や、道路の途絶による孤立が見込まれる場合は、当該地域に指定避難所を設置・維持することの適否を検討するものとする。

また、必要に応じて、あらかじめ指定された施設以外の施設についても、二次災害の危険か所等に配慮しつつ、管理者の同意を得て避難所として開設する。

避難所を開設したときは、住民等に対し周知を図るとともに、災害ボランティアセンター本(支)部開設時には、連携を図るものとする。

ア 対象者

- (ア) 災害によって現に被害を受けた者
- (イ) 災害によって現に被害を受けるおそれがある者

- (2) 避難所の設置報告及び収容状況報告

避難所を設置した場合には、市長は直ちに避難所開設状況を知事に報告する。報告事項は次のとおりである。

ア 避難所開設の日時・場所

イ か所数及び収容人員

ウ 開設期間の見込み

- (3) 避難所開設の期間

避難者の健全な住生活の早期確保のために、応急仮設住宅の迅速な提供等により避難所の早期解消に努める。また、学校施設を避難所として使用している場合は、避難活動と応急教育活動との調整について教育委員会と協議を行い、授業の早期再開に支障がないよう配慮するものとする。

- (4) 避難所の運営

市は、避難所内の混乱を防止し、安全かつ適切な管理を図るため、避難所には市の職員等を配置するとともに、避難所の運営に当たっては、次の点に留意する。

ア 避難所運営マニュアルに基づく避難所運営

「豊橋市避難所運営マニュアル」等に基づき、避難所の円滑な運営を図ること。

イ 避難者の把握

必要な物資などの数量を確実に把握するため、避難者に世帯単位での登録を求め、避難所ごとに避難している人員の把握に努めること。なお、収容能力からみて支障があると判断したときは、速やかに適切な措置を講ずること。

また、避難所に避難したホームレスについて、住民票の有無等に関わらず適切に受け入れるものとする。

ウ 避難所が危険になった場合の対応

避難所が万一危険になった場合、再避難等についての対策を講じ、混乱のないよう適切な措置を講ずること。

エ 避難者のニーズ把握と生活環境、プライバシーへの配慮

避難者のニーズを早急に把握し、避難所における生活環境に注意を払い、良好な生活の確保に努めるとともに、避難者のプライバシーの確保に配慮すること。

オ 避難所運営における女性の参画等

避難所の運営における女性の参画を推進するとともに、男女のニーズの違い等男女双方の視点等に配慮すること。特に、女性専用の物干し場、更衣室、授乳室の設置や生理用品、女性用下着の女性による配布、避難所における安全性の確保など、女性や子育て家庭のニーズに配慮した避難所の運営に努めること。

カ 避難者への情報提供

常に災害対策本部と情報連絡を行い、正しい情報を避難者に知らせて、流言飛語の流布防止と不安の解消に努めること。

特に、自宅での生活への復帰を避難者へ促す目安となるよう、ライフラインの復旧状況等、日常生活に関わる情報を避難所にも提供するように努めること。

また、目の見えない人や耳の聞こえない人、外国人等へ情報提供方法について、「豊橋市避難所運営マニュアル」の「避難所利用者の事情に配慮した広報の例」を参考に配慮すること。

キ 要配慮者への支援

避難所内に要配慮者がいることを認めた場合は、民生委員・児童委員、自主防災組織、ボランティアなどの協力を得て、速やかに適切な措置を講ずること。なお、必要に応じて福祉施設への入所、保健師、ホームヘルパーなどによる支援を行うこと。

ク 物資の配給等避難者への生活支援

給食、給水、その他当面必要とされる物質の配給等、避難者への生活支援にあっては、公平に行うことを原則として、適切迅速な措置をとること。

なお、食物アレルギーや宗教上の理由等により食べられないものがある者について、「豊橋市避難所運営マニュアル」を参考に配慮すること。

ケ 避難所以外の場所に滞在する被災者への対応

避難所のハード面の問題や他の避難者との関係等から、在宅や車中、テントなどでの生活を余儀なくされる者や、災害が収まった後に、家屋の被害や電気、水道、ガス等のライフラインの機能低下により生活が困難となった被災者に対して、その避難生活に必要な措置を講じること。

コ 避難者、自主防災組織、ボランティア等の協力による運営

避難所における情報の伝達、生活物資の配給、清掃等について、避難者、自主防災組織、避難所運営について専門性を有した NPO やボランティア等の協力が得られるよう努めること。

サ ペットの取扱

必要に応じて、ペットの飼育場所の確保に努めるものとし、避難者が避難所へペットを連れてきた場合は、「避難所ペット登録台帳」に登録するとともに、飼育場所や飼育ルールを飼育者及び避難者へ周知・徹底を図ること。また、獣医師会や動物取扱業者等から必要な支援が受けられるよう、連携に努めるものとする。

シ 公衆衛生の向上のための事業者団体への要請

市は、災害発生後、一定期間が経過し、避難所の被災者に対する理容及び美容の提供、被災者に対する入浴の提供、及び避難所等で被災者が使用する自治体所有の毛布、シーツ等のクリーニングの提供を必要とする場合は、「生活衛生同業組合との災害時における被災者支援に関する協定」に基づき、県を通じ生活衛生共同組合へ要請する。避難所の衛生的な環境の確保が困難となった場合は、「災害時における避難所等の清掃業務の支援に関する協定」に基づき、県を通じ一般社団法人愛知ビルメンテナンス協会へ業務の提供を要請するなど避難所の公衆衛生の向上に努めるものとする。

ス 感染症対策

市は、被災地において感染症の発生、拡大がみられる場合は、防災担当部局と保健福祉担当部局が連携して、感染症対策として必要な措置を講じるよう努めるものとする。

(5) 整備保存すべき帳簿

- ア 避難所収容台帳
- イ 避難所用物品受払簿
- ウ 避難所設置及び収容状況
- エ 避難所設置に要した支払証拠書類
- オ 避難所設置に要した物品受払証拠書類

(6) 他市町村又は県に対する応援要求

市は、自ら避難所の開設が困難な場合、他市町村又は県へ避難所の開設につき応援を要求することができる。

2 県における措置

県は、市の実施する避難所の開設につき、特に必要があると認めるときは、他市町村に応援するよう指示する。応援の要求を受けた機関は、これに積極的に協力する。

3 広域一時滞在に係る協議等

(1) 市における措置

ア 市は、災害が発生し、被災した住民の、当該市の区域又は県域を越えての避難が必要となる場合は、同一都道府県内の他の市町村への受入れについて、避難先市町村と直接協議し、他の都道府県の市町村への受入れについては、避難先都道府県との協議を県に要求する。

イ 市は避難所を指定する際に併せて広域一時滞在の用にも供することについても定めるなど、他の

市町村からの被災者を受け入れることができる施設等をあらかじめ決定しておくよう努めるものとする。

(2) 県における措置

県は、県域を越える避難について、避難先である都道府県と協議を行う。県は、市から求められたときは、広域一時滞在に関する事項について助言を行う。

また、県は災害により市がその全部又は大部分の事務を行うことができなくなった場合であって、避難の必要があると認める場合には、市に代わって協議を行う。(県もその全部又は大部分の事務を行うことができなくなった場合は、必要に応じて国が協議等を代行する。)

4 災害救助法の適用

[資料編：XI-8]

災害救助法が適用された場合、県が同法に基づく救助の実施機関(救助実施市の区域を除く。)となるが、当該事務については市長への委任を想定しているため、当該市が実施することとなる。

また、県及び救助実施市は、災害救助に係る愛知県資源配分計画及び災害救助法資源配分チームにおいて、県の広域調整の下で、円滑かつ迅速に実施する。

なお、救助の対象、方法、経費及び期間については、災害救助法施行細則による。

第2節 要配慮者支援対策

1 市における措置

(1) 避難行動要支援者の安否確認・避難誘導

第2章 第3節 住民等の避難誘導等 1 住民等の避難誘導 参照

(2) 避難行動要支援者の避難支援

第2章 第3節 住民等の避難誘導等 2 避難行動要支援者の支援 参照

(3) 障害者に対する情報提供

障害者には災害情報や支援情報等が伝達されにくいことから、複数の手段を組み合わせるなど伝達方法を工夫して、情報の提供を行う。

(4) 避難所・在宅等における福祉ニーズの把握と福祉人材の確保

市は被災した要配慮者の生活状況と福祉ニーズを把握し、必要な専門的人材を確保し、ニーズに応じたサービスを提供するものとする。

(5) 指定福祉避難所の設置等

自宅や福祉施設が被災した要配慮者について、指定福祉避難所への移送や、被災を免れた社会福祉施設等への緊急入所等、適切な支援を実施するものとする。

また、受入れを想定していない避難者が避難してくることがないように、必要に応じて、あらかじめ指定福祉避難所として指定する際に、受入れ対象者を特定して公示するものとする。

前述の公示を活用しつつ、指定福祉避難所で受け入れるべき要配慮者を事前に調整の上、個別避難計画等を作成し、要配慮者が、避難が必要となった際に指定福祉避難所へ直接避難することができるよう努めるものとする。

(6) 福祉サービスの継続支援

福祉サービス提供者等と連携を図り、福祉サービスが継続されるよう支援するものとする。

(7) 県に対する広域的な応援要請

保健・医療・福祉等専門的人材の確保等において、広域的な応援が必要な場合は、県へ要請するものとする。

(8) 外国人に対する情報提供と支援ニーズの把握

次の方法により災害情報や支援情報等の提供を行うとともに、必要な支援ニーズを収集する。

ア 市国際交流協会や各種ボランティア団体との連携

イ 愛知県災害多言語支援センター（大規模災害時に設置）が発信する多言語情報の活用

ウ 通訳ボランティア等の避難所等への派遣

(9) 避難支援等関係者の安全確保

市長は、災害応急対策に従事する者の安全の確保に十分に配慮して、災害応急対策を実施しなければならない。

2 県における措置

(1) 情報収集・支援体制の整備

市、県保健所等から情報収集し、必要な支援体制を整備する。

(2) 広域調整・市町村支援

保健・医療・福祉等専門的人材の確保等において、厚生労働省始め関係機関、関係団体への要請を行うとともに、広域調整等により市町村を支援する。

また、市町村からの要請により、必要に応じて災害派遣福祉チーム（DCAT）を編成し、派遣する。

(3) 多言語による情報発信

県国際交流協会との連携や大規模な災害時に開設する愛知県災害多言語支援センターにより、外国人支援のための多言語による情報発信、相談対応等を行うとともに、必要に応じて被災地への通訳ボランティアの派遣等を行う。

(4) 障害の特性に応じたコミュニケーション手段を利用した連絡体制の整備

災害時に、障害者が必要な情報を取得することができるよう、市町村その他関係機関と連携して、障害者の家族及び支援者の協力を得つつ、災害その他非常の事態の場合における障害の特性に応じたコミュニケーション手段を利用した連絡体制の整備に努めるものとする。

3 災害救助法の適用

災害救助法が適用された場合、県及び救助実施市が同法に基づく救助の実施機関となるが、県が実施機関となる当該事務については市長への委任を想定している避難所の供与等の事務については、当該市が実施することとなる。ただし、災害派遣福祉チーム（DCAT）の編成・派遣については、県が実施する。

また、県及び救助実施市は、災害救助に係る愛知県資源配分計画及び災害救助法資源配分チームにおいて、県の広域調整の下で、円滑かつ迅速に実施する。

なお、救助の対象、方法、経費及び期間については、災害救助法施行細則による。

第3節 帰宅困難者対策

1 予想される被害状況

次表「県内主要都市への流入人口」から分かるとおり、都市には、通勤・通学、出張、買い物、旅行等で、多くの人々が流入してきており、大規模地震が発生した場合、自力で帰宅することが極めて困難になる人々が多数発生することが想定される。

特に、通勤・通学等の手段は大量輸送機関である鉄道に大きく依存しているため、その機能が停止又は低下した場合、多数の徒歩帰宅者の発生が予想される。

県内主要都市への流入人口（愛知県統計課ホームページ）（単位：人）

都市名	夜間人口	流入人口	うち県内	県外
豊橋市	374,765	37,353	29,903	7,450
名古屋市	2,295,638	980,707	875,784	104,923
岡崎市	381,051	50,215	48,309	1,906
豊田市	422,542	92,604	87,429	5,175
県合計	7,483,128	2,067,203	1,867,806	199,397

2 市及び県における措置

- (1) 「むやみに移動（帰宅）を開始しない」旨の広報及び一時滞在施設（滞在場所）の確保等

市及び県は、公共交通機関が運行を停止し、自力で帰宅することが困難な帰宅困難者が大量に発生する場合には、「むやみに移動（帰宅）を開始しない」旨の広報等により、一斉帰宅を抑制し、帰宅困難者の集中による混乱の抑制を図る。

また、必要に応じて、一時滞在施設（滞在場所）の確保等の支援を行う。

- (2) 災害情報、徒歩帰宅支援ステーションの情報提供

市及び県は、安全な帰宅のための災害情報を提供するほか、企業、放送事業者、防災関係機関等との連携により、徒歩帰宅者に対して支援ルートやコンビニエンスストアなどの徒歩帰宅支援ステーションの情報提供に努める。

- (3) その他帰宅困難者への広報

市及び県は、各種の手段により、徒歩帰宅に必要な装備等、家族との連絡手段の確保、徒歩帰宅経路の確認、事業所の責務等、必要な広報に努める。

- (4) 帰宅困難者支援施設等の整備

市は、交通機関の停止による帰宅困難者対策として、帰宅困難者等支援施設を豊橋駅周辺に確保する。

- (5) 帰宅途中で救援が必要となった人等の対策

市は、帰宅途中で救援が必要になった人、避難所での受入れが必要になった人への救助対策、避難所等対策を図る。

3 事業者や学校等における措置

事業者や学校などは、発災時には組織の責任において、安否確認や交通情報等の収集を行い、災害の状況を十分に見極めた上で、従業員、学生、顧客等への対応を検討し、帰宅する者の安全確保の観点に留意して、対策をとるものとする。

第10章 水・食品・生活必需品等の供給

■ 基本方針

- 被災住民に対し、最低限必要な水、食料、生活必需品を供給する。
- 被災地で求められる物資は、時間の経過とともに変化することを踏まえ、時宜を得た物資の調達・供給に留意するものとする。また、夏季には扇風機等、冬季には暖房器具、燃料等も含めるなど被災地の実情を考慮するものとする。
- 被災者の中でも、交通及び通信の途絶により孤立状態にある被災者に対しては、孤立状態の解消に努めるとともに、食料、飲料水及び生活必需品等の円滑な供給に十分配慮するものとする。

第1節 給水

1 市における措置

(1) 取水及び浄水方法

取水する水源については、県企業庁と協議して県水を確保するとともに、下条取水場の伏流水、下条給水所、南栄給水所等の井戸水等を必要な浄水処理を行い、水質検査を行ったのち、給水する。

(2) 供給の方法

ア 応急給水量は、被災後の経過日数ごとに、目標水量、運搬距離を定め、確保に努める。

飲料水の供給に使用する器具は、すべて衛生的処理をしたのち使用するものとし、飲料水は、末端給水までの適当な部所において塩素の残留効果を適時測定する。

イ 供給の方法は、応急給水拠点からの「拠点給水」あるいは給水車等で輸送する「搬送給水」とするが、アの目標水量に基づき、給水車及び容器による輸送給水、耐震性貯水槽（飲料水兼用）からの汲み上げ給水等現地の事情に応じ適宜な方法によって行うが、内容等により臨機に対応する。同時に給水は、公平に行うものであるが、医療施設、避難所等を優先的に行うよう配慮する。

(3) 応急給水体制の確立

現有施設等で給水困難な場合は、消防タンク車等を消毒の上使用するものとするが、なお、不足するときは、県に対し自衛隊の応援要請を行うものとする。

市町村相互の応援体制については、「水道災害相互応援に関する覚書」に定める内容を基本として給水活動を実施する。

(4) 整備保存すべき帳簿

ア 飲料水供給記録簿

イ 給水用機械器具、燃料及び浄水用薬品、資材受払簿

ウ 給水用機械器具修繕簿

エ 飲料水供給のための支払証拠書類

2 県における措置

(1) 市から要請があった場合、又は必要と認める場合には、応急給水の応援を行う。

(2) 企業庁においては、県水受水市町村等に対して、可能な限り所要の給水量を確保する。

3 応急給水

- (1) 実施主体は、市であり、県はこれを応援する。
- (2) 市及び県は、給水体制の組織についてあらかじめ編成を考慮して、それぞれの分担を明確化しておくものとする。
- (3) 給水の方法は、目標水量に基づく応急給水拠点からの「拠点給水」あるいは給水車等で輸送する「搬送給水」とするが、内容等により臨機に対応する。

4 応援体制

- (1) 市は、自ら飲料水の供給の実施が困難な場合は、他市町村又は県へ飲料水の供給の実施又はこれに要する要員及び給水資機材につき応援を要請する。
- (2) 市町村相互の応援体制については「水道災害相互応援に関する覚書」に定める内容を基本として給水活動を実施する。
- (3) 県は、被害状況により、必要があると認めたときは、応援の可能な県内水道事業者等へ応援するよう指示する。
- (4) 県の応援体制については「愛知県災害対策実施要綱」に定める事務分担による。
- (5) 県は、応急給水の支援が円滑に行えるように、県外水道事業者等への応援要請を含めた広域応援体制を整備する。

5 災害救助法の適用

[資料編：XI-8]

災害救助法が適用された場合は、県及び救助実施市が同法に基づく救助の実施機関となるが、県が実施機関となる当該事務については市長への委任を想定しているため、当該市が実施することとなる。

また、県及び救助実施市は、災害救助に係る愛知県資源配分計画及び災害救助法資源配分チームにおいて、県の広域調整の下で、円滑かつ迅速に実施する。

なお、救助の対象、方法、経費及び期間については、災害救助法施行細則による。

第2節 食品の供給

1 市における措置

災害により、食品を確保することが困難となり、日常の食事に支障を生じ又は支障を生ずるおそれのある場合は、これらを確保するために、米穀の応急供給として炊き出し等をする必要があるため、その方法について定めるものとする。

(1) 炊き出しその他による食品の供給

市は、炊出し、備蓄物資、自ら調達した食品、(2)の応援要求等により、県、他の地方公共団体、国等によって調達され引渡された食品の供給を概ね次のとおり実施するものとする。

ア 対象者

- (ア) 避難所に収容された者
- (イ) 住家の被害が全壊（焼）、流失、半壊（焼）又は床上浸水等であって炊事のできない者。ただし、床下浸水であっても炊事道具が全部流失又は壊れ、あるいは土砂に埋まり炊事のできない場合には対象となる。

(ウ) 旅人、一般家庭の来訪客、帰宅困難者、滞留旅客であって、食料品の持ち合わせがなく調達できない者。ただし、東海旅客鉄道株式会社又はそれぞれの会社において、必要な救済措置を講ずる場合は対象としない。

(エ) 被害を受け一時縁故先等に避難するもので、食料品を喪失し持ち合わせのない者。

(注) 救助作業に従事する者。例えば警察官、消防団員などに対する給食については、災害救助法による炊き出しではない。

イ 供給の内容

(ア) 熱源の使用不可能時には、調理が不要な食品を供給する。

 a 第1段階 乾パン、保存用ご飯など

 b 第2段階 パン、おにぎり、弁当など

(イ) 熱源の使用可能時には、簡単な調理を前提とした即席めん、乾めん、生めん、レトルト食品、包装米飯等の食品を供給する。

(ロ) 高齢者や乳幼児等に対しては、雑炊、おじや、粉ミルク等の食品を供給する。

 また、食物アレルギー等にも配慮し、食品を供給する。

ウ 給食計画

(ア) 平素より市民に対し3日分以上（可能な限り1週間分程度）の食料と水を備蓄するよう周知徹底を図り、救助に至るまでの応急食料とする。

(イ) 応急処置として備蓄食料を供給し、給与期間、被災者の実態等の状況に応じて、生パン、米飯等の供給を行う。

(ロ) 炊き出しによる食料の供給は、原則として包装食によることとし、なるべく保存性のある副食物を添える。

(ハ) 可及的速やかに炊き出しが行われるよう多数の給食可能設備を有する公・市立の施設、会社、工場、飲食業者等の施設を調査し、協力要請をして、炊き出し体制の確立を図る。

(ニ) 地域団体等の奉仕による協力体制を確立しておく。

(ホ) 野外の炊飯に備えて、移動炊飯器を整備する。

エ 食料の調達方法

(ア) 原則として市において現地調達を行う。

(イ) 県の備蓄食料（飯缶、乾パン等）

 県知事に交付申請をして現物を受領する。

オ 整備保存すべき帳簿

(ア) 炊き出し受給者名簿

(イ) 食料現品供給簿

(ロ) 炊き出しその他による食品供給用物品受払簿

(ハ) 炊き出し用物品借用簿

(ニ) 炊き出しその他による食品供給のための食料購入代金等支払証拠書類

(ホ) 炊き出しその他による食品供給のための物品受払証拠書類

(2) 他市町村又は県へ応援要求

 備蓄物資や自ら調達した食品では、被災者への食品の供給の実施が困難な場合は、他市町村又は県

へ応援を要求するものとする。

なお、事態に照らし緊急を要する場合は、応援要請を行う前に、国や県による物資輸送が開始される場合があることに留意する。

(3) 食品の衛生及び栄養指導

炊き出しにあたっては、常に食品の衛生に心掛け、飲料適水の供給、器具、容器の確保、簡易な消毒設備あるいはハエその他害虫の駆除等に十分留意するとともに、給食の実施にあたっては、班で栄養指導を行うよう考慮するものとする。

(4) 応急供給

ア 供給実施対象

市長が知事に要請し、知事が被災者に対し、炊き出し給食を行う必要があると認めた場合及び罹災により供給機関が通常の供給を行うことができないため、その機関を通じないで、消費者に対し供給を行う必要があると認めた場合。

イ 供給品目

(ア) 米穀

(イ) 乾パン

ただし、消費の実情に応じては、乾パン以外の麦製品の供給を行う。

ウ 供給基準量（精米換算）

1人当りの供給量は、次のとおりとする。

炊き出し用として給食する場合 1食当り 200グラム

通常の供給機関を通じないで供給する場合 1日当り 400グラム

（このほか救助作業用としての給食については、1人当り 300グラム）

エ 供給数量

市長が知事に要請し、知事が必要と認める受給対象者の数及び実施期間の日数を乗じて得た数量とする。

オ 米穀

(ア) 市は、炊き出しを実施する場合の米穀の原料（玄米）調達にあたっては、「愛知県応急用米穀取扱要領」に基づき実施する。

(イ) 市は、米穀届出事業者等から米穀の原料（玄米）調達が困難な場合は、県と緊密な連絡を図り、「愛知県応急用米穀取扱要領」及び「米穀の買入れ・販売等に関する基本要領（第4章I第11の2に基づく災害救助用米穀の供給に係る手続き）」により調達を図る。

(ウ) 市長は、緊急に必要とする場合は、電話等により知事に依頼することができるほか、通信途絶などの場合には、農林水産省（農政局長）に要請を行うことができる。ただし、いずれの場合も、事後速やかに知事に報告するものとする。

(エ) 市は、活用可能な精米施設を確保する。なお、長期停電により県内に稼働施設がない場合は、他県施設の活用を申し入れる。

炊き出し用として米穀を確保する手順図

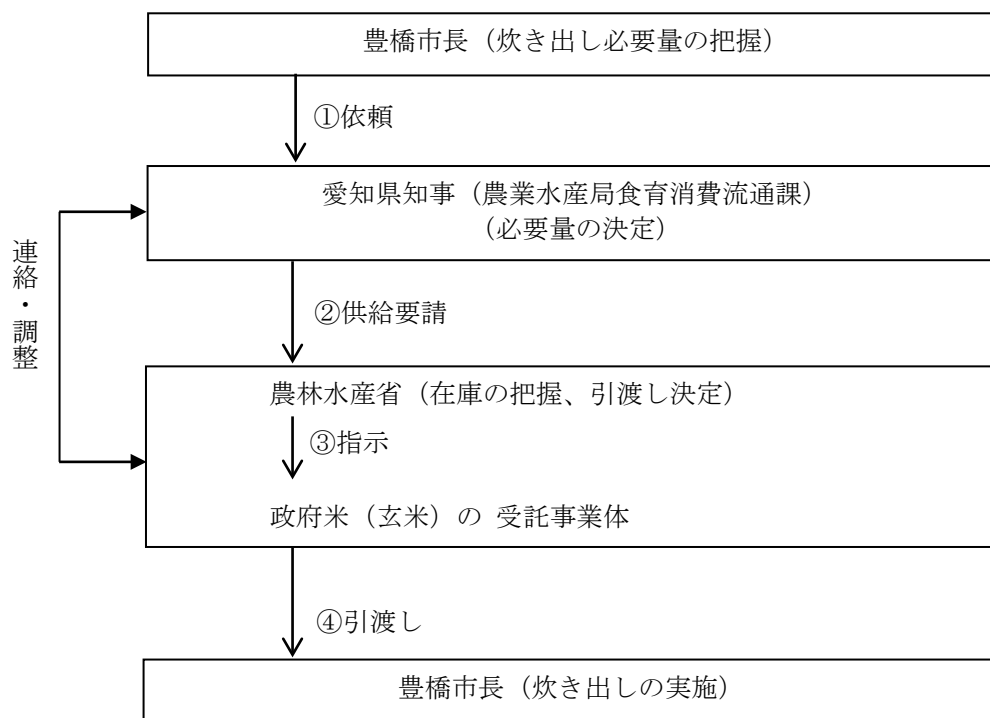

カ 応急供給実績の整備

(7) 市長は、罹災者に対し応急供給した実績を明らかにしておくこと。

(4) 市長より応急供給の指定を受けた米穀届出事業者等又は取扱者は、「販売台帳」及び「米穀受払台帳」を備え（現在使用中の台帳に㊦と押印して使用）、その実績を明確にしておくこと。

キ 通常供給への復帰

市長は、非常災害時における応急供給実施計画樹立の際、被災地の状況に応じその供給期間等を最小限度にとどめ、速やかに通常供給に復帰するよう措置する。

2 県における措置

(1) 県は、被害状況の把握とともに、必要な食品の確保に努め、市等の要請に応じて迅速に食品（米穀等の主食、飲料水（ペットボトル）副食品、調味料等）を輸送する。

なお、被災市町村における備蓄物資等が不足するなど災害応急対策を的確に行うことが困難であると認めるなど、その事態に照らし緊急を要し、被災市町村からの要求を待ついとまがないと認められるときは、要求を待たないで、被災市町村に対する食品を確保し輸送する。

(2) 輸送する食品は、県の備蓄物資のほか、次の方法で確保する。

ア 協定締結事業者等からの調達、事業者団体からの調達あつせん

イ 他の地方公共団体、国等への応援要請、要求

なお、事態に照らし緊急を要する場合は、応援要請を行う前に、国による物資輸送が開始される場合があることに留意する。

3 災害救助法の適用

[資料編：XI-8]

災害救助法が適用された場合、県及び救助実施市が同法に基づく救助の実施機関となるが、県が実施機関となる当該事務については市長への委任を想定しているため、当該市が実施することとなる。

また、県及び救助実施市は、災害救助に係る愛知県資源配分計画及び災害救助法資源配分チームにおいて、県の広域調整の下で、円滑かつ迅速に実施する。

なお、救助の対象、方法、経費及び期間については、災害救助法施行細則による。

第3節 生活必需品の供給

1 市における措置

(1) 市は、日常生活に欠くことのできない被服、寝具その他(2)の応援要請等により、県、他の地方公共団体、国等によって調達され引渡された生活必需品を、災害のため、住家に被害を受けて、喪失又は破損し、直ちに入手できない状態にある者に対し、給与又は貸与する。

ア 対象者

(7) 災害により住家に被害を受けた者及び船舶の遭難等により被害を受けた者。なお、住家の被害程度は、全壊（焼）、流失、半壊（焼）及び床上浸水であって、床下浸水又は非住家に被害を受けただけの者は対象としない。

(注) 床下浸水には、土砂のたい積等により一時的に居住することができない状態になった者を含む。以下同じ。

(4) 上記の被害を受けた者で、生活上必要な被服、寝具、その他日用品等を喪失又は破損し、直ちに日常生活を営むことが困難な者

イ 給与又は貸与の方法

(7) 季別（冬期、夏期）、及び構成員別被害状況等による救助物資購入（配分）計画表に基づき、被害別並びに世帯の構成員数に応じて給与又は貸与する。

(4) 県からの支給物資等の勘案の上、必要物資については現地調達を行う。

(7) 現地調達困難なものについては、県に要請する。

ウ 配給計画

(7) 平素より市民に対し、避難の際必要最小限の身廻品を携行するよう周知徹底を図り、救助に至るまでの応急処置とする。

(4) 救助物資配分計画表に基づいて配給する。

(7) 調達物資で配分先の決定しているものについては、業者より現地へ直送する方法を考慮する。

(4) 救助又は義援物資等についてもこれに準じて配分する。

エ 被服、寝具、その他必需品は、下記8種類に限定することを原則とする。

(7) 寝具 …… 就寝に必要な最少限度の毛布及び布団等

(4) 外衣 …… 普通着の作業衣、婦人服、子供服等

(7) 肌着 …… シャツ、パンツ等

(4) 身廻品 …… タオル、靴、傘等

(7) 炊事用具 …… 鍋、釜、包丁、コンロ、バケツ等

(4) 食器 …… 茶わん、汁わん、皿、はし等

(キ) 日用品 …… 石けん、ちり紙、歯ブラシ、歯磨粉等

(ク) 光熱材料 …… マッチ、ローソク、LP ガス等

オ 整備保存すべき帳簿

(ア) 物資購入（配分）計画表

(イ) 物資受払簿（配給段階ごとに送付書、受領書とともに作成する。）

(ウ) 物資給与及び受領簿

(エ) 物資購入関係支払証拠書類

(オ) 備蓄物資払先証拠書類

(2) 供給することが困難な場合は、他市町村又は県に対して必要な応援を要請することができる。

なお、事態に照らし緊急を要する場合は、応援要請を行う前に、国や県による物資輸送が開始される場合があることに留意する。

2 県における措置

(1) 生活必需品の輸送

県は、災害の状況により、必要な生活必需品の確保に努め、市の要請に応じて迅速に生活必需品を輸送する。

なお、被災市町村における備蓄物資等が不足するなど災害応急対策を的確に行うことが困難であると認めるなど、その事態に照らし緊急を要し、被災市町村からの要求を待ついとまがないと認められるときは、要求を待たないで、被災市町村に対する生活必需品を確保し輸送する。

(2) 生活必需品の確保

輸送する生活必需品は、県の備蓄物資のほか、次の方法で確保する。

ア 協定締結事業者等からの調達、事業者団体からの調達あっせん

イ 他の地方公共団体、国（中部経済産業局、自衛隊）等への応援要請

なお、事態に照らし緊急を要する場合は、応援要請を行う前に、国による物資輸送が開始される場合があることに留意する。

(3) 燃料の優先供給に係る調整

県は、被災市町村が複数にまたがる場合には、必要に応じ、被災市町村への燃料の優先供給に係る調整に努める。

3 災害救助法の適用

[資料編：XI-8]

災害救助法が適用された場合は、県及び救助実施市が同法に基づく救助の実施機関となるが、県が実施機関となる当該事務については市長への委任を想定しているため、当該市が実施することとなる。

また、県及び救助実施市は、災害救助に係る愛知県資源配分計画及び災害救助法資源配分チームにおいて、県の広域調整の下で、円滑かつ迅速に実施する。

なお、救助の対象、方法、経費及び期間については、災害救助法施行細則による。

第 11 章 環境汚染防止及び地域安全対策

■ 基本方針

- 県は、被災後、市関係機関と連携して人の生命や健康に大きな影響を及ぼすおそれのある環境汚染事故の発生状況の把握に努める。
- 当該事故が発生している場合には、汚染状況の把握や、必要に応じて被害の拡大防止のため関係機関への情報提供、事業者への指導等を行う。
- 被災の状況に応じ、有害物質による環境汚染の状況について調査し、関係機関へ情報を提供する。
- 災害発生時には、災害現場の混乱、人身の動揺等により不測の事案の発生が予想されるので、災害現場及び避難地域を中心とした犯罪等の予防、警戒活動を推進する。

第 1 節 環境汚染防止対策

1 県における措置

(1) 環境汚染事故の把握

災害対策本部、市町村等関係機関からの情報を通じ、人の生命や健康に大きな影響を及ぼすおそれがあり、速やかな対応が必要となる環境汚染事故の発生状況の把握に努める。

(2) 関係機関への情報の提供及び事業者への指導

環境汚染事故発生時には、県(環境局)が保有する各事業所の有害物質等の情報について市町村等関係機関へ情報提供するとともに、大気汚染防止法第 17 条第 3 項、水質汚濁防止法第 14 条の 2、ダイオキシン類対策特別措置法第 23 条第 3 項、県民の生活環境の保全等に関する条例第 70 条第 2 項等の規定に基づき、事業者に対し汚染物質の流出、拡散防止のための適切な措置を指導する。

(3) 環境調査

被災の状況など必要に応じ、有害物質の漏えい及び石綿の飛散状況について環境調査を実施し、関係機関へ情報提供することにより、被害の拡大防止に努める。

(4) 人員、機材等の応援依頼

必要に応じて、隣接県等との情報交換を行い、環境調査・モニタリング等を行うために必要な人員、機材等の援助について応援を依頼する。

2 市における措置

災害発生による工場・事業場の損壊等に伴い、有害物質や油類等が環境中に漏出し、二次的な災害及び環境汚染が発生することが予想されるため、環境の汚染防止措置について定めるものとする。

(1) 有害物質等漏出事象発生状況の把握と防止措置

有害物質、油類、酸及びアルカリ等の漏出状況を把握するとともに、事故発生事業者に対し漏出防止対策の指導を行い、環境への拡散防止対策を実施する。

(2) 環境調査

必要に応じ大気、水質等の環境調査を実施する。

第2節 地域安全対策

1 県警察における措置

(1) 社会秩序の維持対策

ア 被災地及びその周辺において、独自に又は自主防犯組織等と連携し、パトロールや生活の安全に関する情報の提供等を行い、速やかな安全確保に努めるものとする。

イ 地域防犯団体等に対して、盗難の予防、交通整理、関係機関が行う諸活動の補助、情報の伝達に関する事項等について、協力を要請する。

ウ 災害に便乗した犯罪、生活必需物資等の欠乏に伴う悪質業者の買占め、売り惜しみ、暴利販売等については、取り締まりを強化する。

エ 災害に乗じたサイバー攻撃に関する情報収集及び県民に対する適切な情報提供を行うなど社会的混乱の抑制に努める。

(2) 広報、相談活動

ア 広報活動

被災者の不安を解消し、混乱を防止するため、被害の規模・区域、避難場所、避難経路、救護所の設置場所、高潮等の気象情報、交通規制状況等について積極的な広報を行う。

イ 相談活動

警察本部、警察署に災害相談窓口を開設し、又は避難所等を訪問しての各種相談活動を推進する。

(3) 行方不明者発見・保護活動

行方不明者を早期に発見・保護するための活動拠点として、警察署等に行方不明者相談窓口を設置する。

(4) 一般社団法人愛知県警備業協会に対する出動要請

警察本部長は、被災地の被害拡大の防止を図るとともに、救援活動、救護活動等を円滑に実施するため一般社団法人愛知県警備業協会との「災害時における交通の確保等の業務に関する協定」に基づき警備員の出動要請を行うものとする。

2 第四管区海上保安本部における措置

第四管区海上保安本部は、海上における犯罪の予防、混乱の防止を図るため、情報の収集、警戒、取締りを行う。

3 市における措置

市は、県警察の実施する地域安全活動に対し、積極的に協力する。

第12章 遺体の取扱い

■ 基本方針

- 周囲の状況から判断して、災害により死亡したと思われる者は、速やかに捜索・収容し、所要の処理をした後、埋葬又は火葬(以下「埋火葬」という。)するものとする。
- 遺体の取扱いに当たっては、礼意を失わないように注意するとともに、遺族等の心身の状況、その置かれている環境等について適切な配慮を行う。

第1節 遺体の捜索

1 市における措置

(1) 遺体の捜索

県警察・第四管区海上保安本部と緊密に連絡をとりながら遺体の捜索を実施する。

(2) 検視(調査)

遺体を発見したときは、警察官又は海上保安官の検視(調査※)を得る。

現場での検視(調査)を得ることができない場合は、発見の日時、場所、発見者、発見時の遺体の状況、所持品等を明確にする。

※「警察等が取り扱う死体の死因又は身元の調査等に関する法律」に基づき、警察等が死因及び身元を明らかにするために行う調査(外表の調査、死体の発見された場所の調査、関係者に対する質問等)

(3) 捜索の対象者

災害のため行方不明の状態にある者で、周囲の事情によりすでに死亡していると推定される者

(4) 捜索の方法

消防団及びボランティア関係団体等の協力により作業班を編成し、警察署と連携をとり実施する。

その編成は次のとおりとする。

捜索班……………遺体の捜索に従事する。

輸送班……………戸板、担架、舟艇、車両等を活用して遺体安置所へ搬送する。

(5) 他の機関に対する応援要請

自ら遺体の捜索の実施が困難な場合、他市町村又は県へ遺体の捜索の実施、又は実施に要する要員及び資機材について応援を要求する。

2 県における措置

市の実施する遺体の捜索につき特に必要があると認めたときは、他市町村に応援するよう指示する。

3 災害救助法の適用

[資料編：XI-8]

災害救助法が適用された場合は、県及び救助実施市が同法に基づく救助の実施機関となるが、県が実施機関となる当該事務については市長への委任を想定しているため、当該市が実施することとなる。

また、県及び救助実施市は、災害救助に係る愛知県資源配分計画及び災害救助法資源配分チームにおいて、県の広域調整の下で、円滑かつ迅速に実施する。

なお、救助の対象、方法、経費及び期間については、災害救助法施行細則による。

第2節 遺体の処理

1 市における措置

(1) 遺体の収容及び一時保存

遺体の身元識別のため相当の時間を必要とし、又は死亡者が多数のため短時日に埋火葬ができない場合等においては、遺体安置所を確保するとともに、棺、ドライアイス等を調達し、埋火葬等の措置をするまで遺体を一時保存する。

なお、遺体安置所は、十分な広さがあり、遺体安置に適した施設をあらかじめ選定する。

(2) 遺体の検視（調査）及び検案

警察官又は海上保安官の遺体の検視（調査）を得るとともに、医師による遺体（医師の診療中に死亡した者を除く）の検案（死亡の確認及び死因その他の医学的検査）を受ける。

(3) 遺体の洗浄等

検視（調査）及び検案を終了した遺体について、遺体の識別のため又は遺族への引き渡しまで相当の期間を要する場合の措置として、遺体の洗浄、消毒等の処置を行う。

(4) 遺体の身元確認及び引き渡し

身元不明の遺体については、警察その他関係機関に連絡し、その調査に当たる。身元が判明し、引き取り人があるときは、速やかに遺族等へ引き渡す。

なお、被災地域以外に漂着した遺体のうち身元が判明しない者は、行旅死亡人としての取扱いとする。

(5) 応援要求

自ら遺体の処理の実施が困難な場合、他市町村又は県へ遺体の処理の実施、又は実施に要する要員及び資器材について応援を要求する。

(6) 遺体処理方法

遺体の処理に必要な資器材は現物給付で行う。

2 県警察及び第四管区海上保安本部における措置

(1) 遺体発見現場で遺体の検視（調査）を実施する。なお、現場での検視（調査）が困難な場合は、市町村及び医師と連携を密にし、遺体安置所において検視（調査）を行う。

(2) 身元識別のため必要があるときは、血液の採取、爪の切除等を実施する。また、必要に応じて県歯科医師会に応援を要請する。

3 県における措置

(1) 必要物資等の確保

ドライアイス等遺体の処理に必要な物資の確保に努め、市町村等の要請に応じて迅速に調達あっせん等の措置を講じる。

(2) 応援指示

市の実施する遺体の処理につき特に必要があると認めたときは、他市町村に応援するよう指示する。

(3) 検案の依頼

県警察と連携し、県医師会に検案の依頼を行う。

4 災害救助法の適用

[資料編：XI-8]

災害救助法が適用された場合は、県及び救助実施市が同法に基づく救助の実施機関となるが、県が実施機関となる当該事務については市長への委任を想定しているため、当該市が実施することとなる。

また、県及び救助実施市は、災害救助に係る愛知県資源配分計画及び災害救助法資源配分チームにおいて、県の広域調整の下で、円滑かつ迅速に実施する。

なお、救助の対象、方法、経費及び期間については、災害救助法施行細則による。

第3節 遺体の埋火葬

1 市における措置

(1) 死亡届書の受理、火葬（埋葬）許可証の交付

死亡診断書又は死体検案書が添付された死亡届書を受理するとともに、火葬（埋葬）許可証を交付する。

(2) 遺体の搬送

遺体安置所又は火葬場までの遺体の搬送を行う。

(3) 埋火葬

火葬（埋葬）許可証を確認し、遺体を埋火葬する。

(4) 棺、骨つぼ等の支給

棺、骨つぼ等を現物で遺族に支給する。

(5) 埋火葬相談窓口の設置

速やかな埋火葬を要望する遺族のため、必要に応じ、埋火葬相談窓口を設置し、火葬場、遺体の搬送体制等に関する適切な情報を提供することにより、円滑な埋火葬の実施を支援する。

(6) 応援要求

自ら遺体の埋火葬の実施が困難な場合、「災害発生時における火葬場の相互応援協力に関する協定」により、他市町村等へ遺体の埋火葬の実施、又は実施に要する要員及び資機材について応援を要請する。さらに、必要に応じて県へ応援を要求する。

2 県における措置

(1) 必要機材等の確保

棺、骨つぼ等埋火葬に必要な資機材や遺体搬送のための車両等の確保に努め、市町村からの要請に応じて調達あっせん等の措置を講じる。

(2) 応援指示

「災害発生時における火葬場の相互応援協力に関する協定」により、県内の火葬場の被災状況その他広域的な埋火葬に必要な情報を収集し、市町村の実施する遺体の埋火葬につき特に必要があると認めるときは、他市町村に応援するよう指示する。

3 災害救助法の適用

[資料編：XI-8]

災害救助法が適用された場合は、県及び救助実施市が同法に基づく救助の実施機関となるが、県が実施機関となる当該事務については市長への委任を想定しているため、当該市が実施することとなる。

また、県及び救助実施市は、災害救助に係る愛知県資源配分計画及び災害救助法資源配分チームにおいて、県の広域調整の下で、円滑かつ迅速に実施する。

なお、救助の対象、方法、経費及び期間については、災害救助法施行細則による。

第4節 整備保存すべき帳簿

- | | |
|-----------------|-----------------|
| 1 遺体搜索状況記録簿 | 5 遺体受付台帳 |
| 2 搜索用機械器具燃料受払簿 | 6 遺体処理費支出関係証拠書類 |
| 3 搜索用機械器具修繕簿 | 7 埋火葬台帳 |
| 4 遺体搜索用関係支出証拠書類 | 8 埋火葬費支出関係証拠書類 |

第13章 ライフライン施設等の応急対策

■ 基本方針

- 被害復旧対策にとって必要不可欠な条件となっている電力を、円滑に供給するため、発生後は被害状況を早期的確に把握し、要員及び資機材を確保するとともに機動力を発揮し、応急復旧を迅速に実施するものとする。
- ガス供給施設に甚大な被害を受けた場合、的確な情報の把握により災害規模を迅速に総合判断し、被災地域へのガスの供給を停止して、火災、爆発など二次災害の防止を図るとともに、早期復旧の措置を講じる。なお、都市ガスにおいては、被災地域以外へは、可能な限りガスの供給を継続する。
- 水道施設の被災により、水道の給水機能を継続できなくなった場合は、住民が必要とする最小限の飲料水の応急給水を実施するとともに、被害施設を短期間に復旧するため取水、導水及び浄水施設の十分な機能を確保する。
- 工業用水の供給は、その必要量が多量であるため、断水箇所の早期復旧を進めるための迅速な対応を行う。なお、復旧可能な箇所から随時給水を開始し、受水事業所の必要受水量を把握し、その状況に応じた復旧方法を実施する。
- 下水管渠、ポンプ場、終末処理場の被害に対して、機能回復を図るための応急措置を講ずる。特に排水機能の被害については、住民生活に多大な影響を及ぼすばかりか、衛生的にも悪い状態を招くため、優先的に応急復旧させる。
- 復旧にあたり、可能な限り地区別の復旧予定時期の目安を明示するものとする。

第1節 電力施設対策

[資料編：X-6]

1 中部電力パワーグリッド株式会社における措置

(1) 非常災害対策本部の設置

災害が発生した場合には、非常体制を発令し、本店等に非常災害対策本部を設置する。

(2) 情報の収集と伝達

ア 非常災害対策本部は通信の確保を図り情報の収集と伝達を行う。通信方法は社内電話・加入電話、移動無線等の設備を利用する。

イ 災害により一定規模以上の供給を停止したとき、又は応急復旧をしたときは、市本部に情報伝達するとともに、必要に応じて連絡要員を派遣する。

(3) 危険防止措置の実施

災害時において危険があると認められるときは、直ちに当該範囲に対し、送電遮断等の適切な危険予防措置を講ずる。

(4) 応急復旧活動の実施

ア 優先的に復旧する設備、施設

(7) 電力会社側

a 火力設備

b 超高圧系統に関連する送変電設備

(4) 利用者側

- a 人命にかかわる病院
- b 災害復旧の中核となる災害対策本部、官庁、警察、自衛隊、ガス、水道、交通、通信などの機関、民心の安定に寄与する報道機関、避難施設

イ 復旧方法

(7) 発電設備

発電所は供給力確保を重点に災害発生後の需給状況、被害状況等を勘案し、また変電所は重要度、被害状況等を勘案して早期復旧を図る。

(4) 送配電設備

被害を受けた線路の重要度、被害状況等を勘案し、保安上支障のない限り仮設、他ルートからの送電、移動用発電機の利用等で順次送電区域を拡大しながら早期復旧を図る。

ウ 関係機関との連携

路上障害物により被害箇所への到着や復旧作業が困難な場合には、道路啓開について関係機関と連携、協力し、迅速な復旧に努める。

(5) 要員、資機材等の確保

ア 要員の確保

発災後、復旧要員を確保するとともに必要に応じ、請負会社等及び他電力会社へ応援を依頼する。

イ 資機材の確保

発災後、復旧資機材が不足する場合は、他電力会社へ融通を依頼する。また、大規模な災害発生のおそれがある場合、所有する電源車、発電機等の現時点の配備状況等を確認の上、リスト化するよう努めるものとする。

(6) 広報活動の実施

ア 利用者に対する広報サービス

(7) 災害時における PR

電気の復旧状況、公衆感電事故防止 PR を主体とした広報 PR を広報車及びテレビ、ラジオ、Web サイト等の広報機関その他を通じて PR する。

(4) 臨時電気相談窓口の設置

被災地域における需要家の電気相談及び公衆感電事故防止を図るため、臨時電気相談窓口の設置を検討・実施する。

イ 地域防災機関との協調

地域復旧体制への協力と被害状況の把握のため地域防災機関へ要員を派遣し、連携の緊密化を図る。

(7) 広域運営による応援

電力広域的運営推進機関と協調すると共に、必要に応じて他電力会社へ応援を依頼する。

(8) 電源車等の配備

大規模停電発生時には直ちに、国及び県と調整を行い、電源車等を県が決定した配備先に配備するよう努める。

(9) 初動体制の確立

自動出社を制度化し、任務・運営方法等の明確化を図る。

(10) 情報の早期収集と伝達

ア 保安用社内専用電話・加入電話・移動無線等に加え、さらに衛星通信を使用し、強化を図る。

イ 早期情報収集のため、ヘリコプターの自動出動の制度化、および収集した情報の早期伝達方法を整備する。

(11) 広域応援体制の整備

他地域からの応援要請が、その機能を十分発揮できるよう受入体制を整備する。

(12) 資機材等の多面的輸送手段の整備

海上輸送を含めた輸送手段のより一層の充実を図る。

2 県における措置

県は、大規模停電発生時には直ちに、あらかじめリスト化した病院、要配慮者に関わる社会福祉施設等の人命に関わる重要施設及び災害応急対策に係る機関が保有する施設の非常用電源の設置状況等を踏まえ、これらの施設の非常用電源の稼働状況を確認の上、電源の確保が必要な施設の把握を行い、電源車等の配備先の候補案を作成するよう努める。

また、国、電気事業者等と調整を行い、電源車等の配備先を決定するよう努める。

第2節 ガス施設対策

[資料編：X-5]

1 サーラエナジー株式会社における措置

(1) 災害対策本部の設置

災害発生後、速やかに災害対策本部等を設置する。

緊急動員については、災害対策規程等によって定める動員体制によって行う。

(2) 情報の収集

供給区域内の導管網の主要地点における供給圧力の変化、移動無線車及び各事業所からの需要家等の被害状況、漏えい通報等の情報に加え、関係諸官庁、報道関係の情報を得て、総合的に被害程度を把握する。

(3) 緊急対応措置の実施

導管等のガス施設の被害箇所付近では、必要に応じて供給停止を行う。また、火災発生等により被害が集中して発生する地域にあつては、低圧ブロック単位での供給停止を行う。

また、被害が著しく集中している地域を中心に、広域的な中圧ブロック単位でのガスの供給停止を行い、二次災害の防止を図る。

(4) 応援要請

被害の程度に応じて、一般社団法人日本ガス協会に要請して他ガス事業者の応援を受ける。

(5) 応急復旧作業

供給を一時停止した地域に対しては、直ちに次の順序で復旧する。

ア 需要家の閉栓の確認

イ 導管の被害箇所の調査及び修理

ウ 需要家の内管、消費機器の被害箇所の調査及び修理

エ 需要家の開栓、試点火

なお、災害対策本部、避難所、病院等の社会的優先度の高い施設については、可能な限り早期復旧に努める。

また、復旧用資機材置場や仮設用地等が必要となる場合は、関係機関と連携し、迅速な確保に努める。

(6) 広報活動

ガス施設の被害状況、ガス供給停止のお知らせ、復旧の見通し、ガス使用上の注意、マイコンメーターの復帰方法等を広報車等により周知、さらに報道機関を通じて呼びかける。

2 一般社団法人愛知県 LP ガス協会における措置

(1) 災害対策本部の設置

災害が発生した場合、速やかに一般社団法人愛知県 LP ガス協会内に災害対策本部を設置する。

必要に応じ、各支部に現地対策本部を設置し、あらかじめ定められた動員計画に基づき応援要員を招集する。

(2) 情報の収集

県内 5 支部のあらかじめ定められた情報ルートを通じ、災害の規模、被害程度を推察するとともに、被害通報、関係諸官庁、報道関係の情報を得て、総合的な被害状況を把握する。

(3) 緊急対応措置

愛知県 LP ガス災害対策マニュアルに基づき、被害状況の確認と二次被害の発生防止の措置を講じる。二次災害のおそれがある施設に対しては、使用停止又は容器撤去を行うとともに、安全確認が完了するまで、容器バブルを閉止してガスの使用を中止するよう消費者に要請する。

(4) 応援の要請

被害の状況により、特定の地域に被害が集中した場合は、本部長の指示により他の現地対策本部は相互支援体制に移行する。

必要に応じ、一般社団法人全国 LP ガス協会に対し、速やかに全国規模で救援隊派遣を要請する。同時に、他地域からの応援要員がその機能を十分発揮できるよう受入体制を整備する。

(5) 応急復旧活動の実施

愛知県 LP ガス災害対策マニュアルに基づき、緊急対応措置の後、応急的な使用のための安全確認をして、可能な限り速やかに使用再開の措置を講じる。

なお、災害対策本部、避難所、病院等の社会的優先度の高い施設については、可能な限り早期復旧に努める。

(6) 広報活動の実施

使用再開に当たっての注意、設備一斉点検の実施等について、チラシ類の配布及び報道機関等を通じて呼びかける。

第 3 節 上水道施設対策

[資料編：V-8-(1), IX-3]

1 水道事業者（市及び県）における措置

被害施設を短期間に復旧するため取水、導水及び浄水施設の十分な機能を確保し、浄水場から主要配水場に至る送配水幹線を最優先として配水本管、配水支管、給水装置の順に復旧を進め、給水の再開に努める。なお、給水拠点までの各管路も最優先管路として復旧する。

(1) 応急復旧活動の実施

ア 配管設備破損の場合

- (7) 応急修理により給水を開始するほか、弁操作により他系統の管網からの給水を図る。
- (イ) 大規模な配水管が破損し、復旧が困難な地区に対しては、応急配管を行い、仮設共用栓を設置する。
- (ウ) 県（企業庁）の施設に大きな被害が発生し、県水受水市町村等への送水ができない場合は、浄水場や広域調整池等を拠点とした給水と連絡管による給水を図る。

(2) 応援の要請

- ア 水道事業者は、施設の復旧が困難な場合は、近隣水道事業者あるいは県へ応援を要請する。
- イ 県は、被害状況により必要があると認めたときは、応援可能な県内水道事業者等へ応援するよう指示する。
- ウ さらに県は、水道事業者への応援事項について、自衛隊あるいは国等への応援を要請する。

(3) 応援・受援体制の確立

- 施設復旧の支援が円滑に行えるように、県外水道事業者等への応援要請を含めた広域応援体制を整える。
- また、受援体制と緊急時の窓口を整え、その実効性を確保するものとする。

(4) 災害時における応急工事等

- 災害が発生した場合、速やかに職員の非常参集、連絡体制の確保及び対策本部設置等必要な体制をとり、次により応急措置を講ずる。
- ア 災害の発生に際しては、取水、導水、浄水施設の二次災害等防止対策に全力をあげ、給水不能の範囲をできるだけ少なくする。
- イ 取水、導水、浄水の施設が破壊し、給水不能又は給水不良となった区域に対しては、別の区域にある給水可能な配水池等からループ化された主要配水管を通し、給水するとともに、施設の速やかな復旧を図る。
- ウ 応急復旧の状況や見通しを適切に広報し住民に周知する。
- エ 停電のため送水、配水、加圧等のポンプが運転不能となる場合は、主要施設の非常用発電設備の運転により給水確保を図る。
- オ 配水施設、配水管等の早期運転開始に努めるものとするが、配水管が破壊された場合は、破損か所からの漏水による道路損壊、付近一帯の浸水等これに派生して起こる被害に対する応急措置に重点を置くと同時に、その速やかな復旧を図るものとする。
- カ 停電による配水能力の低下が予想される地域及び取水、導水、浄水等上水道施設の破壊による給水不能地区への応急給水のため、給水車を出動させる。
 - 配水池等が、全面的に使用不能となったときは、他都市からの給水車を円滑に受け入れる体制を確保して飲料水の最低量確保に努める。

(5) 要員及び資機材の確保

- 応急措置を行うための要員及び資機材の確保については、あらかじめ内部体制を整備しておくものとするが、場合によっては、市内関係業者の協力を求め、要員の確保及び資機材の調達を図るものとする。

(6) 上水道水の衛生保持

施設が破壊されたときは、破壊か所から有害物等が混入しないよう処置するとともに、特に浸水地区等で悪水が流入するおそれがある場合は、水道の使用をやめるよう広報車等で一般に周知する。

第4節 工業用水道施設対策

工業用水道事業者（県）における措置

(1) 応急復旧活動の実施

工業用水道施設の被災に対する復旧は、二次災害の発生箇所もしくは発生可能性のある箇所を優先的に行うこととする。

多数の断水箇所を生じた場合には、ライフライン等公共性の高い事業所への給水を可能な限り早期に応急復旧させることも考慮する。

(2) 応援の要請

被災時において、県内の関係職員、関係業者（復旧作業協力者）等による対応が不十分な場合には、岐阜県、静岡県、愛知県、三重県及び名古屋市の工業用水道事業者の間で締結されている「東海四県及び名古屋市との工業用水道災害相互応援に関する協定書」に基づき、他の事業体に応援の要請にあたる。また、必要に応じ関係省庁に対し、復旧のために必要な手続きの特例措置等を要請する。

(3) 受援体制の確立

他府県からの応援を迅速に受け入れられる体制とするため、緊急時の窓口を整え、その実効性を確保するものとする。

第5節 下水道施設対策

下水道管理者（市及び県）における措置

下水道管理者は、災害の発生時において、公共下水道等の構造等を勘案して、速やかに、公共下水道等の巡視を行い、損傷その他の異状があることを把握したときは、次の措置を講ずる。

(1) 応急復旧活動の実施

ア 下水管渠

管渠、マンホール内部の土砂の浚渫、止水バンドによる圧送管の止水、可搬式ポンプによる下水の送水、仮水路、仮管渠の設置等を行い、排水機能の回復に努める。

イ ポンプ場、終末処理場

各施設の被害状況に応じて、関係機関に情報伝達の上、緊急措置を講ずる。また、停電、断水等による二次的な被害に対しても速やかな対応ができるように努める。

なお、排水機能や処理機能に影響が出た場合、まず市街地から下水を排除させるため、仮設ポンプ施設や仮管渠等を設置し、排水機能の応急復旧を図る。

次に、周辺の水環境への汚濁負荷を最小限にとどめるため、処理場内の使用可能な池等を沈殿池や塩素消毒池に転用する等により、簡易処理を弾力的に行うとともに、早急に高級処理機能の回復に努める。

ウ 停電したときは、電力会社と緊急連絡をとり、その早期回復を図る。なお、停電中は、非常用発電機を運転し応急排水に努める。

(2) 応援の要請

豊橋市独自では対応が不十分であると判断された場合には、愛知県を通じて中部10県4市の相互応援体制を定めた「下水道事業災害時中部ブロック支援に関するルール」に基づき、下水道事業災害時中部ブロック支援対策本部へ応援要請する。

第6節 通信施設の応急措置

1 通信事業者（西日本電信電話株式会社、エヌ・ティ・ティ・コミュニケーションズ株式会社）における措置

西日本電信電話株式会社及びエヌ・ティ・ティ・コミュニケーションズ株式会社は、緊急に必要な災害対策機関等、災害救助活動に直接関係する重要通信の確保及び通信の途絶の解消に留意し、速やかに応急復旧を行う。また、速やかに通信障害の状況やその原因、通信施設の被害や復旧の状況等を関係機関に共有する。

(1) 西日本電信電話株式会社

ア 可搬型無線機及び応急用ケーブル等を使用し、回線の応急復旧を図る。なお、可搬型無線機の使用については、電波干渉を考慮し、総合的判断により設置する。

イ 交換機被災ビルには、非常用可搬型デジタル交換機等を使用し、復旧を図る。

ウ 電力設備被災ビルには、移動電源車あるいは大容量可搬型電源装置を使用し、復旧を図る。

エ 幹線伝送路の被災については、マイクロ波可搬無線装置による復旧を図る。

(2) エヌ・ティ・ティ・コミュニケーションズ株式会社

ア 応急用ケーブル等を使用し、回線の応急復旧を図る。

イ 電力設備被災ビルには、移動電源車を使用し、復旧を図る。

2 移動通信事業者（株式会社NTTドコモ、KDDI株式会社、ソフトバンク株式会社及び楽天モバイル株式会社）における措置

緊急に必要な災害対策機関等、災害救助活動に直接関係する重要通信の確保及び通信の途絶の解消に留意し、速やかに応急復旧を行う。また、速やかに通信障害の状況やその原因、通信施設の被害や復旧の状況等を関係機関に共有する。

(1) 基地局の故障により利用できなくなった地域を救済するために、周りの基地局から対象地域を補完する。

(2) 周りの基地局から補完できない場合は、移動無線基地局車を出動させて救済する。

(3) 電源供給が停止した基地局へは、発動発電機又は移動電源車を出動させ、電力供給を実施する。

3 市、県及び防災関係機関における措置

無線通信施設に障害を生じた場合は、認められた範囲内において通信系の変更等必要な臨機の措置をとるとともに、移動系無線局を防災拠点や被災地域等に重点配備し、地域の円滑な情報の受伝達を行う。

なお、無線中継局の障害は、関係の全施設の通信を不能にするため、速やかに各機関は、応急措置をとる。

市が整備した「観光・防災Wi-Fiステーション」について、市が一定の体制をとるなど、無料公衆無

線 LAN を認証フリーにすべきであると判断した場合には、通信事業者は認証フリーでインターネットに接続できるように設定情報を変更する。

県が整備した「Aichi_Free_Wi-Fi」について、携帯インフラが広範囲に被害を受け、携帯電話やスマートフォンが利用できない状態が長時間継続する場合で、無料公衆無線 LAN を認証フリーにすべきであると判断した場合には、県は通信事業者（株式会社ワイヤ・アンド・ワイヤレス）に災害時モードへの切替えを指示し、通信事業者は認証フリーでインターネットに接続できるように設定情報を変更する。

4 放送事業者における措置

放送機等の障害により災害関連番組の放送が不可能となったときは、他の送信系統により臨機に番組を変更、あるいは他の番組と切り替え、放送に努める。中継回線が途絶したときは、必要機器を仮設し、無線及び他の中継回線等を利用して放送の継続に努める。

なお、演奏所からの放送継続が不可能となったときは、仮設演奏所により放送の継続に努める。

第7節 郵便業務の応急措置

日本郵便株式会社の措置

(1) 郵便物の送達の確保

ア 被災地における郵便物の運送及び集配の確保又は早期回復を図るため、災害の態様及び規模に応じて、運送又は集配の経路若しくは方法の変更、郵便物の区分方法の変更、臨時運送便又は臨時集配便の開設等機宜の応急措置を講ずるものとする。

イ 災害時において、重要な郵便物の送達の確保又は交通の途絶のため、やむを得ないと認められる場合は、災害の規模及び郵便事業施設の被災状況に応じ、地域及び期間を限って郵便物の運送若しくは集配便を減便し、又は運送業務若しくは集配業務を休止するものとする。

(2) 郵便局の窓口業務の維持

災害時において、被災地における郵便局の窓口業務の維持を図るため、被災により業務継続が不能となった店舗について、仮店舗による窓口業務の迅速な再開、臨時窓口の開設、窓口取扱時間又は取扱日の変更等の措置を講ずるものとする。

なお、災害の態様、被災者・被災地の実情に応じ、次のとおり、郵便業務に係る災害特別事務取扱いを実施するものとする。

ア 被災者の安否通信等の便宜を図るため、被災地の郵便局において、被災世帯に対し、通常葉書及び郵便書簡を無償交付するものとする。

イ 被災者が差し出す郵便物の料金免除を実施するものとする。

ウ 被災者の救助を行う地方公共団体、日本赤十字社、その他総務省令で定める法人又は団体にあてた救助用の現金書留郵便物等の料金免除を実施するものとする。

第8節 ライフライン施設の応急復旧

市、県及びライフライン事業者等における措置

(1) 現地作業調整会議の開催

ライフライン施設の速やかな応急復旧を図るため、関係する省庁、県、市、ライフライン事業者等

は、合同会議、調整会議等における対応方針等に基づき、必要に応じて、現地のライフライン事業者の事業所等で実働部隊の詳細な調整を行うため、現地作業調整会議を開催する。

- (2) ライフラインの復旧現場等へのアクセスルート上の道路啓開合同会議、調整会議等における対応方針等に基づき、道路管理者は、ライフラインの復旧現場等までのアクセスルート上の道路啓開を実施する。

第14章 海上災害対策

■ 基本方針

- 船舶の衝突、乗揚、転覆、火災、爆発、浸水等の海難及び事業所の火災、爆発等の事故に伴う海上への油排出等の災害が発生した場合における、排出油等の防除活動、災害拡大防止活動等の応急措置を迅速に実施するものとする。

なお、特別防災区域内に係る事故等については、石油コンビナート等防災計画による。

海上災害対策

1 海難の事故原因者等（事故船舶の所有者、船舶管理者、船舶運行者、荷主、保険会社等、関係者から委託を受けた者及びこれらの代理人をいう。）における措置

(1) 災害発生 の 通報

第四管区海上保安本部、関係機関及び付近の船舶等に災害の発生について直ちに通報する。

(2) 排出油等の広がり防止措置

オイルフェンスの展張、その他排出された油等の広がりの防止措置をとる。

(3) 損傷箇所の修理

損傷箇所の修理、その他油等の排出の防止措置をとる。

(4) 排出油等の処理

浮流油等及び沿岸への漂着油等の回収、油処理剤の散布等による排出油等の処理を行う。

(5) 損傷した船舶の残油等の処理

損傷した船舶の残油等の処理その他必要な防止措置をとる。

2 事故発生事業所等における措置

(1) 災害発生 の 通報

第四管区海上保安本部、所轄消防署又は市等関係機関に災害の発生について直ちに通報するとともに、現場付近の者又は船舶に対して注意喚起を行う。必要と認めるときは、付近住民に避難するよう警告する。

(2) 自衛消防隊等による消火活動、排出油等防除活動

事業所の自衛消防隊、その他の要員により次のとおり消火活動、排出油等防除活動を実施するとともに、必要に応じ関係事業所等の応援を求める。なお、消火活動等の実施に当たっては、陸上への波及防止について十分留意して行うものとする。

ア 大量の油等の排出があった場合

(ア) オイルフェンスの展張、その他排出された油等の広がりの防止措置をとる。

(イ) 損傷箇所の修理、その他油等の排出の防止措置をとる。

(ウ) タンクの損傷による場合は、損傷したタンク内の残油等を他の損傷していないタンクに移し替える。

(エ) 排出した油等の回収を行う。

(オ) 油処理剤の散布等により排出油等の処理を行う。

イ 危険物の排出があった場合

(ア) 損傷箇所の修理を行う。

(イ) タンクの損傷による場合は、損傷したタンク内の残油等を他の損傷していないタンクに移し替える。

(ウ) 薬剤等により、排出された危険物の処理を行う。

(エ) 火気の使用制限を行い、ガス検知を実施する。

(オ) 船舶にあつては曳航索の垂下を行う。

(カ) 船舶にあつては安全な海域へ移動し投錨する。

(キ) 消火準備を行う。

ウ 海上火災が発生した場合

(ア) 放水、消火薬剤の撒布を行う。

(イ) 付近にある可燃物を除去する。

(ウ) 火災の発生していないタンク等への冷却放水を行う。

(エ) 火点の制御を実施する。

(オ) 船舶にあつては曳航索の垂下を行う。

(カ) 船舶にあつては安全な海域へ移動し投錨する。

(3) 消防機関の受け入れ

事故発生事業所は、消防機関の到着に際しては進入地点に誘導員を配置して消防機関を誘導するとともに、爆発性、引火性物品の所在施設、船舶の配置及び災害の態様を報告し、消防機関の指揮に従い積極的に消火活動を実施する。また、関係機関の指揮に従い積極的に排出油等防除活動を実施する。

3 第四管区海上保安本部における措置

(1) 災害発生の伝達及び状況把握

海上災害の発生を覚知したときは、伝達系統に基づき伝達し、巡視船艇及び航空機等によりその状況の把握に努める。

(2) 連絡調整本部の設置

海上に油等の危険物等が大量に排出された場合において、国に警戒本部が設置された場合は、原則として第四管区海上保安本部に連絡調整本部を設置する。

(3) 海上における捜索及び救助・救急活動

巡視船艇及び航空機等により、海上における捜索及び救助・救急活動を行い、必要に応じて市・県等の活動を支援する。

また、市及び県警察と緊密に連携して、海上漂流者等の救出を行う。

(4) 人員・物資の緊急輸送

人員・物資の緊急輸送の要請があった場合、速やかに可能な範囲でその要請に応じる。

また、緊急輸送を円滑に行うため、必要に応じ船舶交通を制限し、又は禁止する。

(5) 船舶火災及び海上火災に対する消防活動

船舶火災及び海上火災が発生した場合は、速やかに火災発生状況を把握するとともに、必要に応じ市町村（消防機関）と連携し、港湾関係団体等の協力を得て消防活動を実施する。

また、必要に応じ、船体その他の財産を使用し、移動し、若しくは処分し、又はその使用を制限する。

(6) 危険物等の防除活動及び航行船舶の避難誘導活動

危険物等が大量に海上に排出された場合、原因者の対応が不十分なときは、巡視船艇等により応急的な防除活動を行う等被害を最小限に食い止めるための措置を講じ、また、航行船舶の避難誘導活動等必要な措置を講じるとともに、排出の原因者等が必要な措置を講じていない場合は、措置を講じるよう命ずる。

また、緊急に排出特定油等の防除措置を講ずる必要がある場合において、必要に応じて、海上災害防止センターに防除措置を講ずべきことを指示する。

(7) 航行警報等による船舶への周知及び航行の制限等

船舶交通に危険が生じ、又は生じるおそれがあるときは、航行警報等により船舶に周知し、航行の制限、禁止及び移動等を命じ、付近海域における火気の使用を制限若しくは禁止する等の措置を講じる。

(8) 災害海域の巡視警戒

海上における人命、財産の保護及び公共の安全と秩序の維持を図るため、災害海域を巡視警戒して、各種犯罪の事態の把握、法令違反の取締りを行い、海上における治安を維持する。

(9) 関係機関に対する応援要請

関係機関に対し応援を要求するとともに、必要に応じて、第四管区海上保安本部が自衛隊に対して災害派遣要請を行う。

4 県警察における措置

(1) 警察用航空機等による情報収集

警察用航空機、警察用船舶等を活用し、被害状況等の情報収集を実施する。

(2) 救出救助活動

関係機関と連携し、被災者の救出救助活動を実施する。

(3) 避難誘導、立入禁止区域の警戒及び危険物等の防除活動

危険物が大量に排出された場合、沿岸における漂着物の調査及び監視を行い、関係機関と連携し、地域住民等の避難誘導及び立入禁止区域の警戒、危険物等の防除活動を実施する。

(4) 遺体の収容、捜索、検視等

死者が発生した場合の遺体の収容、捜索、検視等は、第12章「遺体の取扱い」の定めにより実施する。

(5) 交通規制

災害発生時及びその周辺の交通規制を実施する。

(6) 関係機関への支援活動

関係機関の行う救助活動及び復旧活動の支援活動を実施する。

5 中部地方整備局における措置

油等回収船を出動させ、排出油等の除去活動を実施する。

6 県における措置

(1) 情報の収集及び市町村等関係機関への連絡

防災ヘリコプター（テレビ電送システム）、災害対策用指揮車、可搬型衛星通信局等により、排出油等の状況を偵察する等情報の収集に努め、市町村等関係機関に連絡する。

(2) 漂着油等の防除活動への協力

港湾管理者及び沿岸市町村等の行う漂着油等の防除活動に積極的な協力、指導を行うとともに、必要に応じ港湾・漁港管理者として防除活動を実施する。また、沖合の排出油等についても第四管区海上保安本部と緊密な連携をとり、防除活動を実施する。

(3) 防災ヘリコプターによる応急対策活動

救急救助活動、消防活動等の応急対策活動において、県は、自ら防災ヘリコプターの出動を名古屋市消防航空隊と調整するほか、沿岸市町村等からの「愛知県における航空機を用いた市町村等の消防支援協定」に基づく依頼により、防災ヘリコプターを活用する。

(4) 伊勢湾排出油等防除協議会の総合調整本部等との連携

防除活動の実施に際し、伊勢湾排出油等防除協議会（第四管区海上保安本部が事務局）に総合調整本部が設置された場合や、名古屋港排出油等防除協議会、衣浦港排出油等防除協議会及び三河港排出油等防除協議会に調整本部が設置された場合は、同総合調整本部等と密接な連携のもとに防除活動の実施の推進を図るものとする。

(5) 災害対策本部の設置

必要に応じて災害対策本部を設置し、関係機関、関係市町村との連絡調整を図るものとする。

また、必要に応じ現地災害対策本部を設置する。

(6) 必要資機材確保等の応援要求への対応

第四管区海上保安本部又は市町村から、化学消火薬剤等必要資機材の確保等について応援の要求があった場合は、積極的に応援するとともに、その他陸上の火災における場合に準じて必要な措置をとる。

第四管区海上保安本部、市町村及び漁業協同組合等から、オイルフェンス、油処理剤等排出油等防除資材の要求があった場合は、県保有の資機材を輸送するとともに、関係機関、民間企業の備蓄資機材の調達についてあっせんする。資機材の備蓄及び調達先は、県地域防災計画附属資料に掲げるとおりである。

(7) 他の県等に対する応援要請

災害の規模が大規模で、県及び県内市町村では、十分な応急措置が実施できないと認められる場合は、「災害時等の応援に関する協定書」等に基づき、他の県等に応援を要請する。

(8) ボランティアの受入れ

通常の行政のシステムや処理能力では十分な対応が実施できないと認められる場合は、ボランティアの受入れ等を実施する（第4章「応援協力・派遣要請」参照）。

7 市における措置

[資料編：V-2-(3)(4)]

(1) 沿岸住民への周知及び警戒区域の設定

被害の及ぶおそれのある沿岸住民に対し、災害状況の周知を図るとともに、必要があると認めるときは警戒区域を設定し、火気使用の禁止等の措置を講じ又は一般住民の立入制限、退去等を命令する。

また、市長は、警戒区域を設定しようとする場合に、必要があるときは、知事等に助言を求めることができる。

(2) 沿岸漂着油等の防除措置及び巡視・警戒

沿岸漂着油等の防除措置を必要に応じ講ずるとともに、地元海面の浮流油等を巡視、警戒する。

(3) 事故貯油等施設の所有者に対する指導

事業所の事故にあつては、事故貯油等施設の所有者に対し、海上への油等排出防止措置について指導する。

(4) 消火及び流出した危険物の拡散防止活動

豊橋市消防活動要綱等により消防隊を出動させ、名古屋海上保安部三河海上保安署と連携し、港湾関係団体等の協力を得て、消火及び流出した危険物の拡散防止活動を実施する。

消火活動等を実施するにあつては、陸上への波及防止について、十分留意して行うものとする。

なお、「三河海上保安署と豊橋市との消防業務協定」により、埠頭又は岸壁等にけい留された船舶及び上架入渠中の船舶等の火災並びに河川（河川の範囲は、梅田川大崎橋、柳生川小池橋、豊川渡津橋、豊川放水路前芝大橋及び佐奈川浜田橋の上流をいう。）における船舶の火災の消火活動については、主として市が担当し、これ以外の火災にあつては、主として三河海上保安署が担当し、それぞれ相互に協力して、消火活動を行うことになっているので、これに基づき相互に緊密な連絡のもとに円滑な消火活動を実施するものとする。

(5) 他の市町村又は県その他の防災関係機関に対する応援要請

火災の規模が大きくなり、自己の消防力等では対処できない場合、又はさらに消防力等を必要とする場合は、陸上における火災の場合に準じて、他の市町村又は県その他の防災関係機関に対して、応援の要請を行う。

8 港湾・漁港管理者における措置

港湾・漁港管理者は、港湾・漁港施設に及ぶ被害の防止措置を講ずる。

9 海上災害防止センターの措置

(1) 海上保安庁長官の指示に基づく防除活動

大量の油等が海上に排出され、緊急に防除を行う必要がある場合に、防除を行うべき原因者がその措置を講じていないとき、海上保安庁長官の指示に基づき防除を実施する。

(2) 事故を起こした船舶の所有者等の委託に基づく防除活動及び消火・延焼防止活動

事故を起こした船舶の所有者等の委託に基づき、海上に排出した燃料油や積み荷の油等又は各種の有害液体物質の防除並びに船舶火災の消火及び延焼の防止等の海上防災のための措置を実施する。

10 情報の伝達系統

海上災害が発生した場合における情報の収集、伝達系統は次のとおりである。

なお、海上事故が発生した場合又は発生するおそれがある場合、関係事業者等は直ちに第四管区海上保安本部（118番）に通報する。

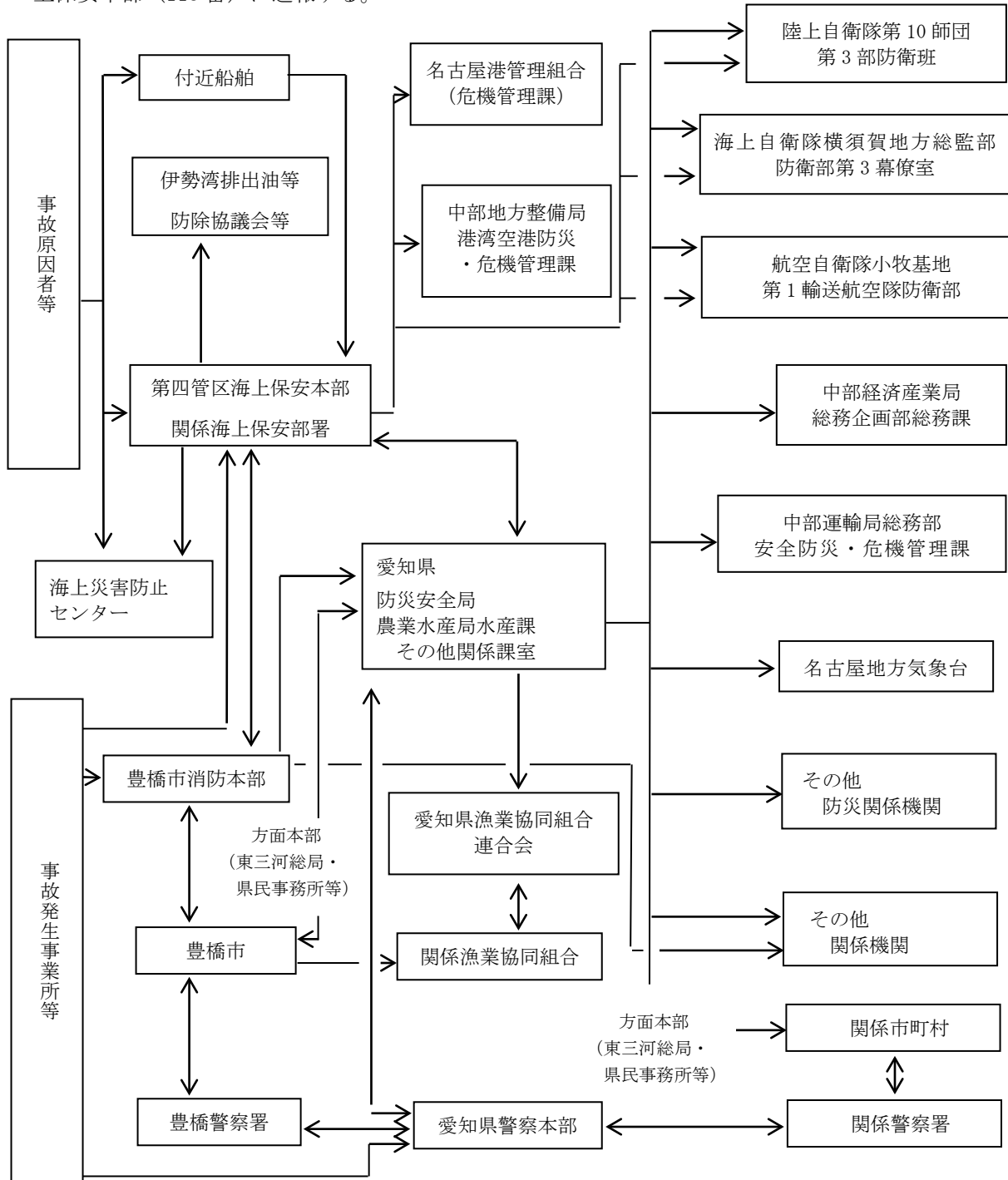

(注)1 海上災害防止センターは、事故原因者からの委託又は海上保安庁長官からの指示があった場合に活動する。

2 陸上の事故発生事業所が、石油コンビナート等災害防止法の規定に基づく特別防災区域内の特定事業所の場合は、別途「石油コンビナート等防災計画」に連絡通報体制が定められている。

11 応援協力関係

- (1) 第四管区海上保安本部は、排出油等防除活動等の実施が困難な場合、海上防災活動が実施可能である市町村及び港湾管理者等へ応援を要求する。
- (2) 市は、当該市の勢力をもってしては、排出油等防除活動等の実施が困難な場合、他市町村へ要員、資機材の確保につき応援を要求する。
- (3) 市、第四管区海上保安本部及び中部地方整備局は、排出油等防除活動等を実施するに当たって必要な資機材の確保が困難な場合、県に対しその確保を要請する。
- (4) 第四管区海上保安本部又は県は、排出油等防除活動を実施するに当たって必要があると認めるときは、自衛隊へ応援を要請する。
- (5) 地元市町村から指定地方行政機関の職員の派遣についてあつせんを求められたときは、関係の指定地方行政機関に対して、そのあつせんを行う。また、特に必要があると認めるときは、指定行政機関又は指定地方行政機関に対して当該職員の派遣を要請し、又は内閣総理大臣に対してそのあつせんを求めるとともに、他の都道府県に対して応援を要求する。
- (6) 救助・救急活動、遺体の処理及び港湾施設の応急工事等の応援協力関係については、第5章「救出・救助対策」、第6章「医療救護・防疫・保健衛生対策」、第12章「遺体の取扱い」、第13章「ライフライン施設等の応急対策」により実施する。
- (7) その他の防災関係機関及び関係企業は、第四管区海上保安本部、市町村、又は県からの応援の要請等を受けたときは、積極的に協力して消火活動等を実施する。

第 15 章 航空災害対策

■ 基本方針

- 航空機の墜落炎上等による災害から地域住民等を守るため、防災関係機関は早期に初動体制を確立し、緊密な協力のもとに各種応急対策を実施することにより、被害拡大を防御し、被害の軽減を図る。

航空災害対策

1 市における措置

(1) 航空機事故発生の通報

航空機事故の発生を知ったとき又は発見者等から通報を受けたときは、5「伝達系統」により県及び関係機関に通報する。

(2) 警戒区域の設定及び一般住民等に対する立入制限・退去等の命令

中部国際空港株式会社等と協力して危険防止のための措置を講じ、必要があると認めるときは、警戒区域を設定し、一般住民等の立入制限・退去等を命ずる。

また、市長は、警戒区域を設定しようとする場合に、必要があるときは、知事等に助言を求めることができる。

(3) 救助及び消防活動

必要に応じ関係防災機関、関係公共団体の協力を得て救助及び消防活動を実施する。

(4) 地元医療機関等で組織した医療救護班の派遣及び医療機関への搬送等

負傷者が発生した場合、地元医療機関等で医療救護班を組織し、現地に派遣し、応急処置を施した後、適切な医療機関に搬送する。また、必要に応じ救護所、避難所及び遺体安置所等の設置又は手配を行う。

なお、死者が発生した場合の死体の収容、搜索、処理活動等は、第 12 章「遺体の取扱い」の定めにより実施する。

(5) 食料・飲料水等の提供及び資機材の確保

必要に応じ被災者等へ食料及び飲料水等を提供するとともに、応急対策に必要な臨時電話、電源その他の資機材を確保する。

(6) 他の市町村に対する応援要請

[資料編：IX-1]

災害の規模が大きく、市で対処できない場合は、相互応援協定に基づき、他の市町村に応援を要請する。

なお、広域的な、消防部隊の応援要請を行う必要が生じた場合、市は、「愛知県内広域消防相互応援協定」及び「愛知県消防広域応援基本計画」の定めるところにより、消防相互応援を行う。

(7) 県に対する自衛隊の災害派遣要請依頼、資機材確保の応援要請等

さらに被災者の救助及び消防活動等を必要とする場合は、県に対して自衛隊の災害派遣要請を依頼するとともに化学消火薬剤等必要資機材の確保について応援を要請する。

また、必要があると認めるときは、指定地方行政機関に対して当該職員の派遣を要請するとともに、県に対して指定地方行政機関の職員の派遣についてあっせんを求める。

2 県における措置

(1) 航空機事故発生の通報

航空機事故の発生を知ったとき、又は発見者等からの通報を受けたときは、5「伝達系統」により関係機関に通報する。

(2) 市町村に対する消防・救急活動の指示等

市の実施する消防、救急活動等について、必要に応じて指示等を行うとともに市からの要請により他の市町村に応援を指示する。

(3) 自衛隊に対する災害派遣要請

地元市町村から自衛隊の災害派遣要請の依頼を受けたとき、又は必要があると認めるときは、自衛隊に対して災害派遣を要請する。また、地元市町村から化学消火薬剤等必要資機材の確保等について、応援の要求を受けたときは、積極的に応援する。

(4) 災害対策本部の設置

必要に応じて災害対策本部を設置し、関係機関、関係市町村との連絡調整を図るものとする。

(5) 指定地方行政機関の職員の派遣に係るあっせん等

地元市町村から指定地方行政機関の職員の派遣についてあっせんを求められたときは、関係の指定地方行政機関に対して、そのあっせんを行う。また、特に必要があると認めるときは、指定行政機関又は指定地方行政機関に対して、当該職員の派遣を要請し又は内閣総理大臣に対してそのあっせんを求めるとともに、他の都道府県に対して応援を要請する。

(6) 関係機関の行う応急対策活動の調整

必要に応じて、関係機関の行う応急対策活動の調整を行う。

(7) DMAT・医療救護班の派遣

大規模な航空機事故において、多数の死傷者が発生し、地元医療機関のみでは、対応が困難な場合は、DMAT・医療救護班を現地に派遣する。

3 県警察における措置

(1) 航空機事故発生の通報

航空機事故発生を知ったとき又は発見者等からの通報を受けたときは、5「伝達系統」により関係機関に通知する。

また、大規模な航空災害発生時の情報収集活動を実施する。

(2) 警察用航空機等による情報収集

警察用航空機等を活用し、被害状況等の情報収集を実施する。

(3) 乗客、乗務員等の救出救助活動

関係機関と連携し、被災者の救出救助活動を実施する。

(4) 立入禁止区域の設定及び避難誘導

立入禁止区域を設定するとともに、被害が拡大するおそれがあるときは、避難誘導を行う。

(5) 遺体の収容、捜索、検視等

死者が発生した場合の遺体の収容、捜索、検視等は、第12章「遺体の取扱い」の定めにより実施する。

(6) 交通規制

災害発生時及びその周辺の交通規制を実施する。

(7) 関係機関への支援活動

関係機関の行う救助活動及び復旧活動の支援活動を実施する。

4 第四管区海上保安本部における措置

(1) 航空機事故発生の通報

航空機事故の発生を知ったとき、又は通報を受けたときは、5「伝達系統」により関係機関に通報する。

(2) 海上における捜索及び救助・救急活動

大阪航空局中部空港事務所及び航空自衛隊等と協力し、巡視船艇・航空機等により海上における捜索及び救助・救急活動を行い、必要に応じ、市町村等の活動を支援する。

(3) 遺体の捜索活動等

死者が発生した場合の遺体の捜索活動等は、第12章「遺体の取扱い」の定めにより実施する。

(4) 人員・物資の緊急輸送

人員、物資の緊急輸送の要請があった場合、速やかに可能な範囲でその要請に応じる。

また、緊急輸送を円滑に行うため、必要に応じ、船舶の交通を制限し、又は禁止する。

5 伝達系統（その他の地域で事故が発生した場合）

(1) 民間航空機の場合

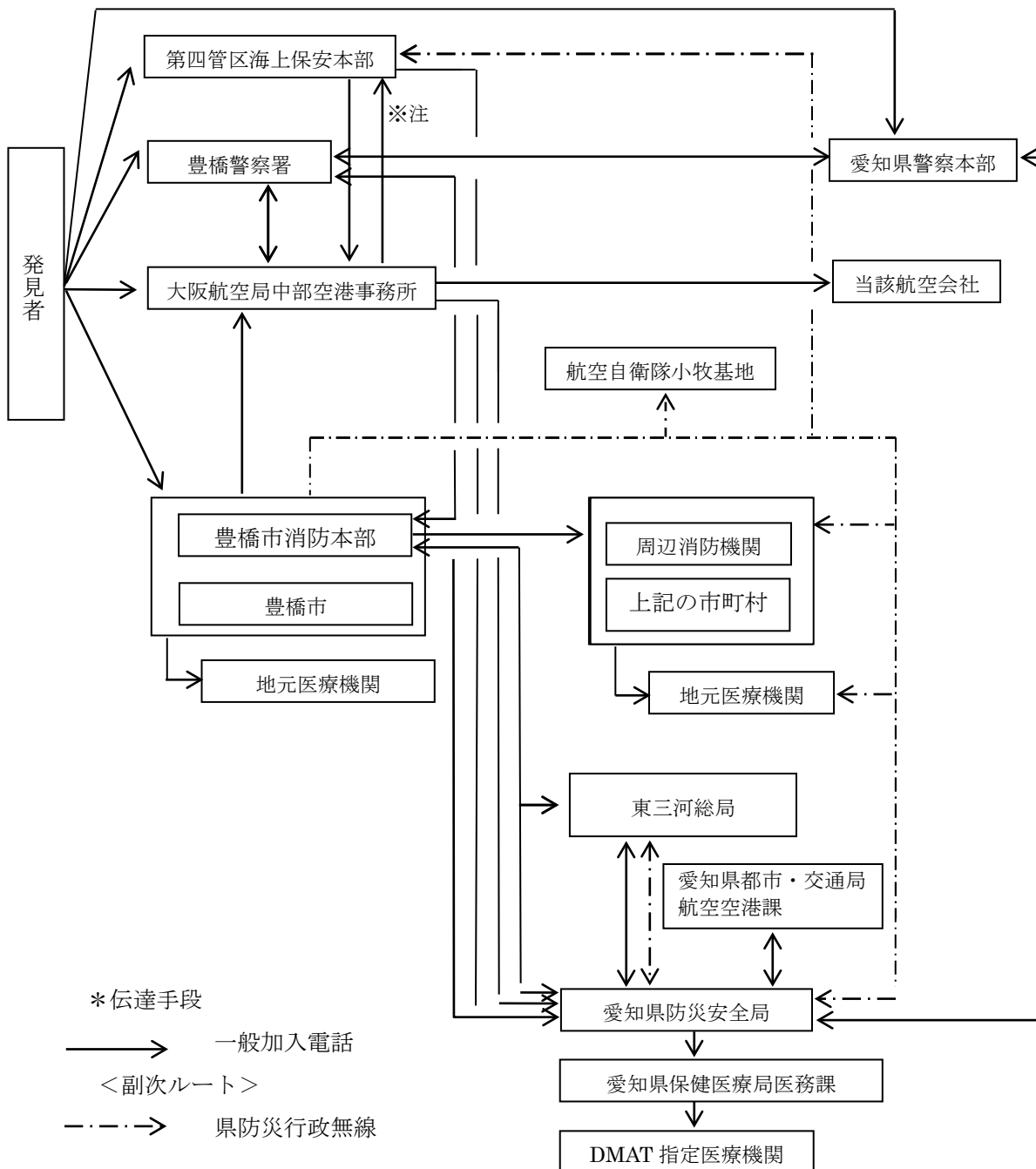

※注：海上の事故及び事故により海上に被害が拡大するおそれがある場合

(2) 自衛隊機の場合

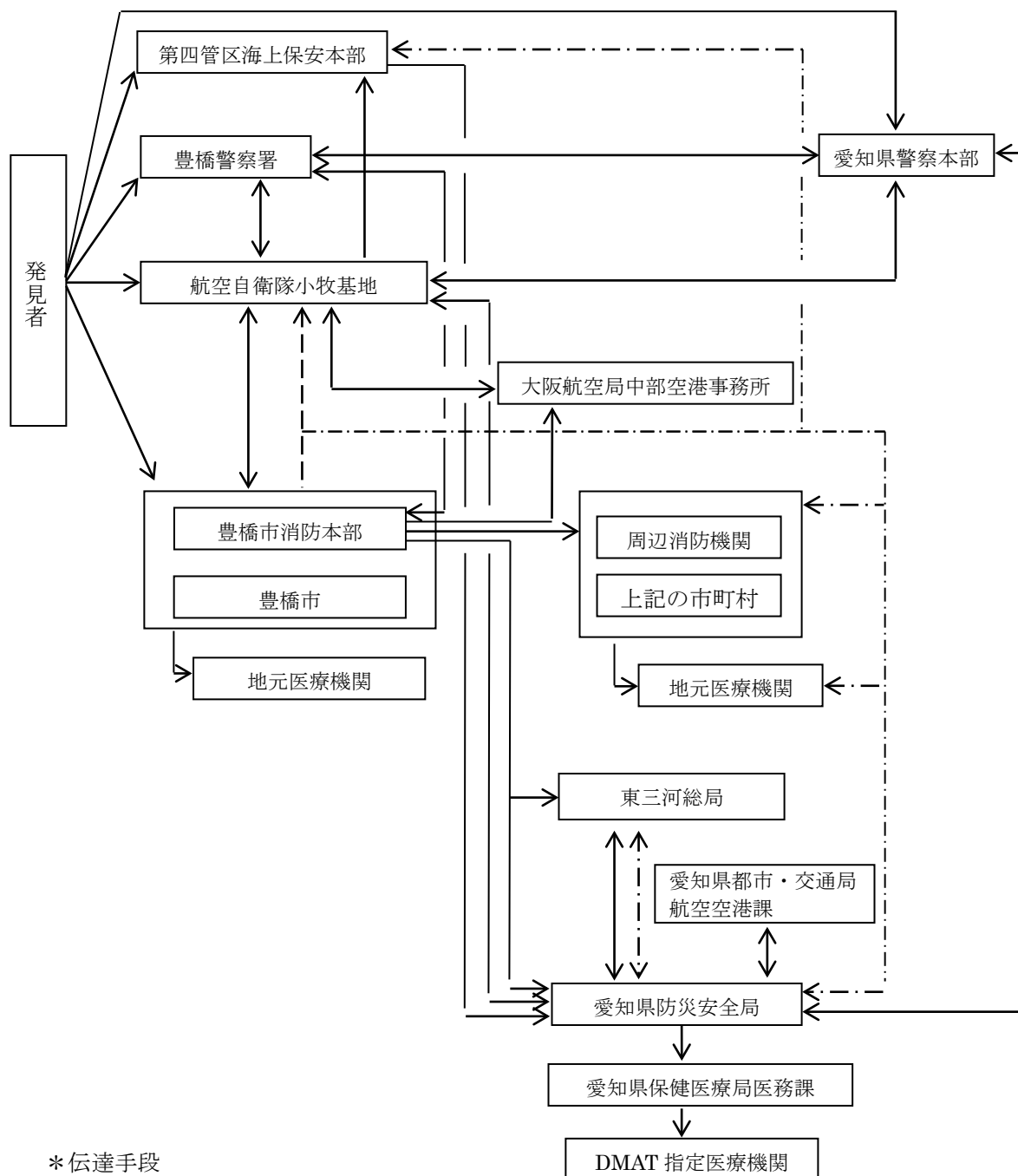

* 伝達手段

- > 一般加入電話
- <-----> 副次ルート
- > 県防災行政無線

6 応援協力関係

その他防災関係機関は、地元市町村、県、空港事務所等から応援の要請を受けたときは、積極的に協力して救助活動及び消防活動を実施する。

第 16 章 鉄道災害対策

■ 基本方針

- 鉄軌道における列車の衝突等による多数の死傷者等の発生といった鉄道災害（以下「大規模鉄道災害」という。）に対する救助・救急活動等の応急措置を迅速に実施するものとする。

鉄道災害対策

1 鉄道事業者における措置

- (1) 県、中部運輸局又は国土交通省への連絡
大規模鉄道災害が発生した場合は、被害規模の把握等迅速な情報の収集に努め、速やかに県、警察、市町村、中部運輸局又は国土交通省に連絡する。
- (2) 関係列車の非常停止及び乗客の避難
大規模鉄道災害が発生した場合は、災害の拡大の防止のため、速やかに関係列車の非常停止及び避難の手配、乗客の避難等の必要な措置を講ずる。
- (3) 救助・救急活動及び消防活動
大規模鉄道災害発生直後における負傷者の救助・救急活動、初期消火活動を行うよう努めるとともに、救助・救急活動及び消防活動を実施する各機関に可能な限り協力するよう努める（第 5 章「救出・救助対策」参照）。
- (4) 代替交通手段の確保
大規模鉄道災害が発生した場合は、他の路線への振り替え輸送、バス代行輸送等代替交通手段の確保に努める。
- (5) 鉄道施設の応急措置
鉄道施設の応急措置については、第 16 章「鉄道災害対策」により実施する。
- (6) 他の鉄道事業者への応援要請
応急工事の実施が困難な場合、他の鉄道事業者へ要員、資機材の確保の応援を要請する。

2 中部運輸局における措置

- (1) 県及び国土交通省への連絡
大規模鉄道災害が発生した場合は、被害規模の把握等迅速な情報の収集に努め速やかに県及び国土交通省に連絡する。
- (2) 応急対策の調整
関係機関と緊密な情報交換を行い、情報の確認、共有化、応急対策の調整等を行う。

3 県における措置

- (1) 情報収集及び消防庁等関係機関への連絡
大規模鉄道災害の発生を知ったときは、市町村等から情報収集するとともに、自らも防災ヘリコプター（テレビ電送システム）、災害対策用指揮車、可搬型衛星通信局等により、被害状況を偵察する等情報の収集に努め、消防庁等関係機関に連絡する。

(2) 市町村の実施する消防、救急活動の指示等

地元市町村の実施する消防、救急活動等について、必要に応じて指示等を行うとともに当該市町村からの要請により他の市町村に応援を指示する。

(3) 防災ヘリコプターによる応急対策活動

救急救助活動、消防活動等の応急対策活動において、県が自ら防災ヘリコプターの出動を名古屋市消防航空隊と調整するほか、沿岸市町村等からの「愛知県における航空機を用いた市町村等の消防支援協定」に基づく依頼により、防災ヘリコプターを活用する。

(4) 災害対策本部の設置

必要に応じて災害対策本部を設置し、鉄道事業者、市町村等の関係機関と連絡調整を図るものとする。

(5) 自衛隊に対する災害派遣要請

地元市町村から自衛隊の災害派遣要請の依頼を受けたとき、又は必要があると認めるときは、自衛隊に対して災害派遣を要請する。また、地元市町村から化学消火薬剤等必要資機材の確保等について、応援の要求を受けたときは、積極的に応援する。

(6) 他の県等に対する応援要請

大規模鉄道災害が発生した場合、本県及び県内市町村では、十分な応急措置が実施できないと認められる場合は、「災害応援に関する協定書」等に基づき、他の県等に応援を要請する。

(7) 医療救護班の派遣

大規模鉄道災害が発生した場合で、地元医療機関のみでは対応が困難な場合は医療救護班を現地に派遣する（第6章「医療救護・防疫・保健衛生対策」参照）。

4 市における措置

(1) 県への連絡

鉄道事業者から大規模鉄道災害の連絡を受けたとき、又は自ら発見したときは、県に連絡する。

(2) 警戒区域の設定及び一般住民等に対する立入制限・退去等の命令

必要に応じ、警戒区域を設定し、一般住民の立入制限、退去等を命令する。

また、市長は、警戒区域を設定しようとする場合に、必要があるときは、知事等に助言を求めることができる。

(3) 救助・救急活動及び消防活動

必要に応じ関係防災機関、関係公共団体の協力を得て救助・救急活動及び消防活動を実施する。

(4) 地元医療機関等で組織した医療救護班の派遣及び医療機関への搬送等

負傷者が発生した場合、地元医療機関等で医療救護班を組織し、現地に派遣し、応急処置を施した後、適切な医療機関に搬送する。また、必要に応じ救護所、避難所及び遺体安置所等の設置又は手配を行う。

なお、死者が発生した場合の死体の収容、搜索、処理活動等は、第12章「遺体の取扱い」により実施する。

(5) 食料・飲料水等の提供及び資機材の確保

必要に応じ被災者等へ食料及び飲料水等を提供するとともに、応急対策に必要な臨時電話、電源その他の資機材を確保する。

- (6) 他の市町村に対する応援要請 〔資料編：IX-1〕

市で対処できない場合は、県及び他の市町村に応援を求めることができる。

なお、広域的な消防部隊の応援要請を行う必要が生じた場合、市（消防の一部事務組合、消防を含む一部事務組合を含む。）は、「愛知県内広域消防相互応援協定」及び「愛知県消防広域応援基本計画」の定めるところにより、消防相互応援を行う。

- (7) 県に対する自衛隊の災害派遣要請依頼、資機材確保の応援要請等

被災者の救助及び消防活動等に際し、必要があると認めるときは、県に対して自衛隊の災害派遣要請を依頼するとともに化学消火薬剤等必要資機材の確保について、応援を要請する。

5 県警察における措置

- (1) 県への通報

大規模鉄道災害の発生を知ったときは、県に通報する。

- (2) 警察用航空機等による情報収集

警察用航空機等を活用し、被害状況等の情報収集を実施する。

- (3) 救出救助活動

関係機関と連携し、被災者の救出救助活動を実施する。

- (4) 立入禁止区域の設定及び避難誘導

立入禁止区域を設定するとともに、避難誘導を実施する。

- (5) 鉄道事業者等と連携した二次災害防止措置

捜索・救出救助活動等に当たっては、鉄道事業者等と連携し、後続車両の衝突等の二次災害の防止措置を行う。

- (6) 遺体の収容、捜索、検視等

死者が発生した場合の遺体の収容、捜索、検視等は、第12章「遺体の取扱い」の定めにより実施する。

- (7) 交通規制

災害発生時及びその周辺の交通規制を実施する。

- (8) 関係機関への支援活動

関係機関の行う救助活動及び復旧活動の支援活動を実施する。

6 第四管区海上保安本部における措置

- (1) 海上における捜索及び救助・救急活動

巡視船艇・航空機等により海上における捜索及び救助・救急活動等を行い、必要に応じ、市町村等の活動を支援する。

- (2) 人員・物資の緊急輸送

人員、物資の緊急輸送の要請があった場合、速やかに可能な範囲でその要請に応じる。

また、緊急輸送を円滑に行うため、必要に応じ、船舶の交通を制限し、又は禁止する。

7 情報の伝達系統

大規模鉄道災害が発生した場合における情報の収集・伝達系統は次のとおりである。

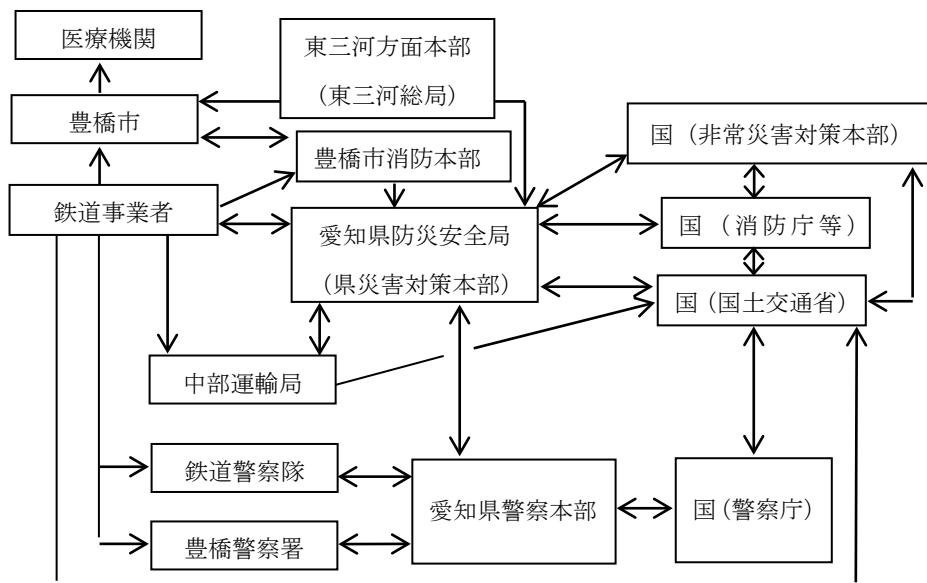

8 応援協力関係

- (1) 鉄道事業者は、応急工事、救助活動等の実施が困難な場合、県へ要員の確保の応援を要請し、又は県を通じて自衛隊に対し応急工事の応援を要請する。
- (2) 救助及び消防活動等の応援要請を受けた機関は、積極的に協力する。

第17章 道路災害対策

■ 基本方針

○ トンネル、橋梁等の道路建造物の被災等による多数の死傷者等の発生といった道路災害（以下「大規模道路災害」という。）に対する救助・救急活動等の応急措置を迅速に実施するものとする。

なお、タンクローリーの横転等による事故災害については、第18章「危険物及び毒物劇物等化学薬品類災害対策」による。

道路災害対策

1 道路管理者（市、中部地方整備局、県、中日本高速道路株式会社）における措置

(1) 道路パトロールカーによる巡視並びに国土交通省及び愛知県への連絡

大規模道路災害が発生した場合は、道路パトロールカーによる巡視等を実施し、被害規模の把握等迅速な情報の収集に努め、国土交通省及び愛知県に連絡する。

(2) 交通規制

大規模道路災害が発生した場合は、通行の禁止・制限又はう回路の設定、代替路線の指定等の交通規制を実施する（第7章「交通の確保・緊急輸送対策」参照）。

(3) 初期の救助及び消防活動への協力

市、県等の要請を受け、初期の救助及び消防活動に協力する。

(4) 危険物の防除活動及び避難誘導活動

危険物の流出が認められたときには関係機関と協力し、直ちに防除活動、避難誘導活動を行い、二次災害の防止に努める。

(5) 他の道路管理者への応援要求

応急工事の実施が困難な場合、他の道路管理者へ要員、資機材の確保の応援を要請する。

2 中部地方整備局における措置

(1) 危険物の防除活動及び避難誘導活動

危険物の流出が認められたときには関係機関と協力し、直ちに防除活動、避難誘導活動を行い、二次災害の防止に努める。

(2) 他の道路管理者への応援要求

応急工事の実施が困難な場合、他の道路管理者へ要員、資機材の確保の応援を要請する。

3 県における措置

(1) 情報収集及び消防庁、国土交通省等関係機関への連絡

大規模道路災害の発生を知ったときは、市町村等から情報収集するとともに、自らも防災ヘリコプター（テレビ電送システム）、災害対策用指揮車、可搬型衛星通信局等により、被害状況を偵察する等情報の収集に努め、消防庁、国土交通省等関係機関に連絡する。

(2) 道路情報の把握及び関係機関との情報交換

被害を受けた道路や冠水による道路状況及び交通状況を速やかに把握するため、道路パトロールカーや協定業者による巡視等の実施、道路情報システム等の活用により、道路情報の把握に努め、関係機関と密接な情報交換を行う。

(3) 市町村の実施する消防、救急活動の指示等

地元市町村の実施する消防、救急活動等について、必要に応じて指示等を行うとともに当該市町村からの要請により他の市町村に応援を指示する。

(4) 防災ヘリコプターによる応急対策活動

救急救助活動、消防活動等の応急対策活動において、県が自ら防災ヘリコプターの出動を名古屋市消防航空隊と調整するほか、沿岸市町村等からの「愛知県における航空機を用いた市町村等の消防支援協定」に基づく依頼により、防災ヘリコプターを活用する。

(5) 災害対策本部の設置

必要に応じて災害対策本部を設置し、関係機関と連絡調整を図るものとする。

(6) 自衛隊に対する災害派遣要請

「地元市町村から自衛隊の災害派遣要請の依頼を受けたとき、又は必要があると認めるときは、自衛隊に対して災害派遣を要請する。また、地元市町村から化学消火薬剤等必要資機材の確保等について、応援の要求を受けたときは、積極的に応援する。

(7) 他の県等に対する応援要請

大規模道路災害が発生した場合、本県及び県内市町村では、十分な応急措置が実施できないと認められる場合は、「災害応援に関する協定書」等に基づき、他の県等に応援を要請する。

(8) 医療救護班の派遣

大規模道路災害が発生した場合で、地元医療機関のみでは対応が困難な場合は医療救護班を現地に派遣する（第6章「医療救護・防疫・保健衛生対策」）。

4 市における措置

(1) 情報収集及び県、国土交通省等関係機関への連絡

大規模道路災害が発生した場合は、道路パトロールカーによる巡視等を実施し、被害規模の把握等迅速な情報の収集に努め、県、国土交通省等関係機関に連絡する。

(2) 警戒区域の設定及び一般住民の立入制限、退去命令

必要に応じ、警戒区域を設定し、一般住民の立入制限、退去等を命令する。

また、市長は、警戒区域を設定しようとする場合に、必要があるときは、知事等に助言を求められることができる。

(3) 救助・救急活動及び消防活動

必要に応じ関係防災機関、関係公共団体の協力を得て救助・救急活動及び消防活動を実施する。

(4) 地元医療機関等で組織した医療救護班の派遣及び医療機関への搬送等

負傷者が発生した場合、地元医療機関等で医療救護班を組織し、現地に派遣し、応急処置を施した後、適切な医療機関に搬送する。また、必要に応じ救護所、避難所及び遺体安置所等の設置又は手配を行う。

なお、死者が発生した場合の死体の収容、捜索、処理活動等は、第 12 章「遺体の取扱い」により実施する。

(5) 食料・飲料水等の提供及び資機材の確保

必要に応じ被災者等へ食料及び飲料水等を提供する。

また、応急対策に必要な臨時電話、電源その他の資機材を確保する。

(6) 他の市町村に対する応援要請

[資料編：VI-1]

市で対処できない場合は、県及び他の市町村に応援を求めることができる。

なお、広域的な消防部隊の応援要請を行う必要が生じた場合、市（消防の一部事務組合、消防を含む一部事務組合を含む。）は、「愛知県内広域消防相互応援協定」及び「愛知県消防広域応援基本計画」の定めるところにより、消防相互応援を行う。

(7) 県に対する自衛隊の災害派遣要請依頼、資機材確保の応援要請等

被災者の救助及び消防活動等に際し、必要があると認めるときは、県に対して自衛隊の災害派遣要請を依頼するとともに化学消火薬剤等必要資機材の確保について、応援を要請する。

5 県警察における措置

(1) 警察用航空機等による情報収集

警察用航空機等を活用し、被害情報等の情報収集を実施する。

(2) 救出救助活動

関係機関と連携し、被災者の救出救助活動を実施する。

(3) 立入禁止区域の設定、避難誘導及び危険物の防除活動

立入禁止区域を設定するとともに避難誘導及び危険物等の防除活動を実施する。

(4) 遺体の収容、捜索、検視等

死者が発生した場合の遺体の収容、捜索、検視等は、第 12 章「遺体の取扱い」の定めにより実施する。

(5) 交通規制

災害発生時及びその周辺の交通規制を実施する。

(6) 関係機関への支援活動

関係機関の行う救助活動及び復旧活動の支援活動を実施する。

6 第四管区海上保安本部における措置

(1) 海上における捜索及び救助・救急活動

巡視船艇・航空機等により海上における捜索及び救助・救急活動を行い、必要に応じ、市町村等の活動を支援する。

(2) 人員・物資の緊急輸送

人員、物資の緊急輸送の要請があった場合、速やかに可能な範囲でその要請に応じる。

また、緊急輸送を円滑に行うため、必要に応じ、船舶の交通を制限し、又は禁止する。

7 情報の伝達系統

大規模道路災害が発生した場合における情報の収集・伝達系統は次のとおりである。

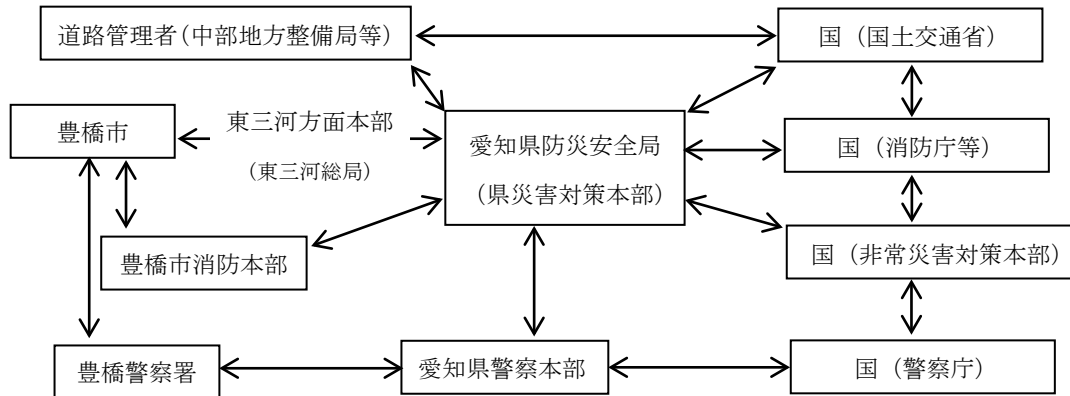

8 応援協力関係

- (1) 道路管理者は、応急工事の実施が困難な場合、県へ要員の確保の応援を要請し、又は県を通じて自衛隊に対し応急工事の応援を要請する。
- (2) 救助及び消防活動等の応援要請を受けた機関は、積極的に協力する。

第 18 章 危険物及び毒物劇物等化学薬品類災害対策

■ 基本方針

- 危険物等施設が火災等により危険な状態になり、又は爆発する等の災害が発生した場合は、地域住民に多大な危害を加える恐れがあるので、これらの危害を防除するための応急的保安措置を実施するものとする。

第 1 節 危険物等施設

[資料編：IV-12～15, 17]

1 危険物等施設の所有者、管理者、占有者における措置

- (1) 危険物又は毒物劇物等化学薬品類の安全な場所への移動等の安全措置

施設が危険な状態になったときは、直ちに危険物又は毒物劇物等化学薬品類を安全な場所に移動し、あるいは注水冷却する等の安全措置を講ずる。

- (2) 災害発生に係る消防署等への通報

消防署、市長の指定した場所、警察署又は海上保安機関へ、災害発生について直ちに通報するとともに、必要があると認めるときは、付近の住民に避難するよう警告する。また、海域に災害が波及し又は波及するおそれがあるときは、第四管区海上保安本部（118 番）にも通報するものとする。

- (3) 自衛消防組織その他の要員による初期消火活動

自衛消防組織その他の要員により、初期消火活動を実施するとともに、必要に応じ、他の関係企業の応援を得て延焼防止活動を実施する。

なお、消火活動等を実施するにあたっては、海上への波及防止並びに河川・農地等への流出被害防止について、十分留意して行うものとする。

- (4) 消防機関の受け入れ

消防機関の到着に際しては、進入地点に誘導員を配置して消防機関を誘導するとともに、爆発性、引火性・有毒性物品の所在、並びに品名、数量、施設の配置及び災害の態様を報告し、消防機関の指揮に従い積極的に消火活動を実施する。

2 県警察における措置

- (1) 県への通報

県へ災害発生について、直ちに通報する。

- (2) 危険物等所有者への危害防止の命令のための措置

危険物及び毒物劇物等化学薬品類の所有者、管理者、占有者に対し危害防止のための必要な措置をとるよう命令し、又は自らその措置を講ずる。

- (3) 警察用航空機等による情報収集

警察用航空機等を活用し、被害状況等の情報収集を実施する。

- (4) 救出救助活動

関係機関と連携し、被災者の救出救助活動を実施する。

- (5) 立入禁止区域の設定及び避難誘導

立入禁止区域を設定するとともに、避難誘導を実施する。

- (6) 遺体の収容、捜索、検視等
死者が発生した場合の遺体の収容、捜索、検視等は、第12章「遺体の取扱い」の定めにより実施する。
- (7) 交通規制
災害発生時及びその周辺の交通規制を実施する。
- (8) 関係機関への支援活動
関係機関の行う救助活動及び復旧活動の支援活動を実施する。

3 市における措置

- (1) 災害発生に係る県への通報
県へ災害発生について、直ちに通報する。
- (2) 危険物及び毒物劇物等化学薬品類の所有者等に対する危害防止措置の指示
危険物及び毒物劇物等化学薬品類の所有者、管理者、占有者に対し、危害防止のための措置をとるよう指示し、又は自らその措置を講ずる。
- (3) 警戒区域の設定及び一般住民に対する立入制限、退去等の命令
必要があると認めるときは、警戒区域を設定し、一般住民の立入制限、退去等を命令する。
また、市長は、警戒区域を設定しようとする場合に、必要があるときは、知事等に助言を求めることができる。
- (4) 消防隊の出動による救助及び消火活動
消防計画等により消防隊を出動させ、災害発生企業の責任者からの報告、助言等を受け、必要に応じ、関係企業及び関係公共的団体の協力を得て救助及び消火活動を実施する。
なお、消火活動等を実施するにあたっては、海上への波及防止並びに河川・農地等への流出被害防止について、十分留意して行うものとする。
- (5) 他市町村に対する応援要請 〔資料編：IX-1〕
火災の規模が大きくなり、自己の消防力等では対処できない場合は、他の市町村に対して応援を要請する。
なお、広域的な、消防部隊の応援要請を行う必要が生じた場合、市町村（消防の一部事務組合、消防を含む一部事務組合を含む。）は、「愛知県内広域消防相互応援協定」及び「愛知県消防広域応援基本計画」の定めるところにより、消防相互応援を行う。
- (6) 県に対する自衛隊の災害派遣要請の依頼
さらに消防力等を必要とする場合は、県に対して自衛隊の災害派遣要請を依頼するとともに、化学消火薬剤、中和剤、ガス検知器等必要資機材の確保等について応援を要求する。
また、必要があると認めるときは、指定地方行政機関に対して当該職員の派遣を要請するとともに、県に対して指定地方行政機関の職員の派遣についてあつせんを求める。

4 県における措置

- (1) 市の実施する消火活動等の指示
市の実施する消火活動について、特に必要があると認めるときは、必要な指示を行うとともに、市からの要請により他の市町村に応援するよう指示する。

(2) 自衛隊の災害派遣要請

市から自衛隊の災害派遣要請の依頼を受けたとき又は必要があると認めるときは、自衛隊に対して災害派遣を要請する。また、市から化学消火薬剤・中和剤・ガス検知器等必要資機材の確保等について応援の要求を受けたときは、積極的に応援する。

(3) 災害対策本部の設置

必要に応じて災害対策本部を設置し、関係機関、関係市町村との連絡調整を図るものとする。

(4) 指定地方行政機関の職員の派遣に係るあっせん等

市から指定地方行政機関の職員の派遣についてあっせんを求められたときは、関係の指定地方行政機関に対して、そのあっせんを行う。また、特に必要があると認めるときは、指定行政機関又は指定地方行政機関に対して当該職員の派遣を要請し、又は内閣総理大臣に対してそのあっせんを求めるとともに、他の都道府県に対して応援を要求する。

5 応援協力関係

その他の防災関係機関及び関係企業等は、地元市町村又は県若しくは災害発生企業から応援の要請等を受けたときは、積極的に協力して消火活動等を実施する。

第2節 危険物等積載車両

危険物等輸送機関、県警察、市及び県における措置

危険物等輸送機関、県警察、市及び県は、それぞれ第1節「危険物等施設」に準じた措置を講ずる。

第3節 危険物等積載船舶

1 危険物等輸送機関における措置

第1節「危険物等施設」に準じた措置を講ずるとともに、第四管区海上保安本部（118番）へ災害発生について直ちに通報する。

2 第四管区海上保安本部における措置

(1) 災害発生に係る県への通報

県へ災害発生について直ちに通報する。

(2) 輸送機関に対する危害防止措置の指示

輸送機関に対し、危害防止のための措置をとるよう指示し、又は自らその措置を講じ、火災発生時には消防活動を行う。

3 県警察、市及び県における措置

必要に応じ、それぞれ第1節「危険物等施設」に準じた措置を講ずる。

第4節 環境汚染防止対策

災害発生による工場・事業場の損壊等に伴い、有害物質、油類等が環境中に漏出し、二次的な災害及び環境汚染が発生することが予測されるため、環境の汚染防止措置等について定めるものとする。

1 有害物質等漏出事故発生状況の把握と防止措置

有害物質、油類、酸及びアルカリ等の漏出状況を把握するとともに、事故発生事業者に対し漏出防止対策の指導を行い、環境への拡散防止対策を実施する。

2 環境調査

必要に応じ、大気、水質等の環境調査を実施する。

第 19 章 高圧ガス災害対策

■ 基本方針

- 高圧ガス製造施設等が火災等により危険な状態になり、又は爆発する等の災害が発生した場合は、地域住民に多大な危険を加える恐れがあるので、これらの危害を防除するための応急的保安措置を実施するものとする。

第 1 節 高圧ガス施設

1 高圧ガス施設等の所有者、占有者における措置

(1) ガスの安全な場所への移動等安全措施

製造施設が危険な状態となったときは、直ちに作業を中止し、設備内のガスを安全な場所に移し、又は放出し、充てん容器が危険な状態となったときは、直ちにこれを安全な場所に移し、又は水（地）中に埋める等の安全措施を講ずる。

(2) 災害発生に係る所轄消防署等への通報

所轄消防署又は所在市町村長の指定する場所へ災害発生について直ちに通報するとともに、必要があると認めるときは、付近の住民に避難するよう警告する。

また、海域に災害が波及し、又は波及するおそれがあるときは、第四管区海上保安本部（118 番）にも通報するものとする。

2 県警察における措置

第 18 章第 1 節「危険物等施設」の場合に準じた措置を講ずる。

3 県における措置

(1) 製造業者等に対する高圧ガス製造施設、貯蔵所の使用停止命令

製造業者、販売業者、貯蔵所の所有者若しくは占有者又は消費者等に対して、高圧ガス製造施設、貯蔵所の全部又は一部の使用の一時停止を命じ、又は製造引渡、貯蔵、移動、消費又は廃棄を一時禁止し、又は制限する。

(2) 高圧ガス容器の所有者等に対する廃棄又は所在場所の変更命令

高圧ガス又はこれを充てんした容器の所有者、占有者に対し、その廃棄又は所在場所の変更を命ずる。

(3) 自衛隊の災害派遣要請、指定地方行政機関の職員の派遣に係るあっせん等

第 18 章第 1 節「危険物等施設」の場合に準じた措置を講ずる。

(4) 災害対策本部の設置

必要に応じて災害対策本部を設置し、関係機関、関係市町村との連絡調整を図るものとする。

4 中部近畿産業保安監督部における措置

経済産業大臣が県の措置に準じた命令等を発するよう措置を講ずる。

5 市における措置

第 18 章第 1 節「危険物等施設」の場合に準じた措置を講ずる。

6 応援協力関係

その他の防災機関及び特定事業所等は、市又は県若しくは災害発生事業所からの応援の要請等を受けたときは、積極的に協力して消火活動等を実施する。

第 2 節 高圧ガス積載車両

1 高圧ガス輸送業者、県警察、市及び県における措置

高圧ガス輸送業者、県警察、市及び県は、それぞれ第 18 章第 1 節「危険物等施設」の場合に準じた措置を講ずる。

2 中部近畿産業保安監督部における措置

経済産業大臣が県の措置に準じた命令等を発するよう措置を講ずる。

第 3 節 高圧ガス積載船舶

1 高圧ガス輸送業者の措置

第 18 章第 1 節「危険物等施設」の場合に準じた安全措置を講ずるとともに、第四管区海上保安本部（118 番）へ災害発生について直ちに通報する。

2 第四管区海上保安本部の措置

第 18 章第 3 節「危険物等積載船舶」の場合に準じた措置を講ずる。

第 4 節 環境汚染防止対策

災害発生による工場・事業場の損壊等に伴い、有害物質、油類等が環境中に漏出し、二次的な災害及び環境汚染が発生することが予測されるため、環境の汚染防止措置等について定めるものとする。

1 有害物質等漏出事故発生状況の把握と防止措置

有害物質、油類、酸及びアルカリ等の漏出状況を把握するとともに、事故発生事業者に対し漏出防止対策の指導を行い、環境への拡散防止対策を実施する。

2 環境調査

必要に応じ、大気、水質等の環境調査を実施する。

第 20 章 火薬類災害対策

■ 基本方針

- 火薬類施設等が火災等により危険な状態になり、又は爆発する等の災害が発生した場合は、地域住民に多大な危険を加えるおそれがあるので、これらの危害を防除するための応急的保安措置を実施するものとする。

第 1 節 火薬類関係施設

1 火薬庫又は火薬類の所有者、占有者における措置

(1) 火薬類の安全な場所への移動等の安全措置

火薬類を安全地域に移す余裕のある場合には、これを移し、かつ見張人をつけ、移す余裕のない場合には水中に沈め、あるいは火薬庫の入口を密閉し、防火の措置を講ずる等安全な措置を講ずる。

(2) 災害発生に係る県警察等への通報

県警察及び市へ、災害発生について直ちに通報するとともに、必要があると認めるときは、付近の住民に避難するよう警告する。

また、海域に災害が波及し、又は波及するおそれがあるときは、第四管区海上保安本部（118 番）にも通報するものとする。

2 県警察における措置

(1) 県への通報

県へ災害発生について、直ちに通報する。

(2) 火薬類施設及び火薬類の所有者等に対する危害防止のための措置等

火薬類施設及び火薬類の所有者、管理者、占有者に対し、危害防止のための必要な措置をとるよう命令し、又は自らその措置を講ずる。

(3) 警察用航空機等による情報収集

警察用航空機等を活用し、被害状況等の情報収集を実施する。

(4) 救出救助活動

関係機関と連携し、被災者の救出救助活動を実施する。

(5) 立入禁止区域の設定及び避難誘導

立入禁止区域を設定するとともに、避難誘導を実施する。

(6) 遺体の収容、捜索、検視等

死者が発生した場合の遺体の収容、捜索、検視等は、第 12 章「遺体の取扱い」の定めにより実施する。

(7) 交通規制

災害発生時及びその周辺の交通規制を実施する。

(8) 関係機関への支援活動

関係機関の行う救助活動及び復旧活動の支援活動を実施する。

3 県における措置

- (1) 製造業者等に対する製造施設、火薬庫の使用停止命令
製造業者（知事権限にかかるもの。）、販売業者又は消費者等に対して、製造施設又は火薬庫の使用の一時停止を命じ、又は製造、販売、貯蔵、運搬、消費又は廃棄を一時禁止し、又は制限する。
- (2) 火薬類の所有者等に対する所在場所の変更又は廃棄命令
火薬類の所有者、占有者に対して、火薬類の所在場所の変更又は廃棄を命ずる。
- (3) 県警察への通報
(1)、(2)の措置を講じたときは、直ちにその旨、県警察（公安委員会）へ通報する。
- (4) 災害対策本部の設置
必要に応じて災害対策本部を設置し、関係機関、関係市町村との連絡調整を図るものとする。

4 中部近畿産業保安監督部における措置

製造業者（大臣権限にかかるもの。）に対して、経済産業大臣が、製造施設の使用の一時停止命令を発するよう措置を講ずる。

5 市における措置

- (1) 災害発生に係る県への通報
県へ災害発生について、直ちに通報する。
- (2) 火薬類の所有者等に対する危害防止措置の指示及び警戒区域の設定
火薬類の所有者、管理者、占有者に対し、危害防止のための措置をとるよう指示し、又は自らその措置を講じ、必要があると認めるときは、警戒区域を設定し、一般住民の立入制限退去等を命令する。
また、市町村長は、警戒区域を設定しようとする場合に、必要があるときは、知事等に助言を求めることができる。
- (3) 消防隊の出動による救助及び消火活動
豊橋市消防活動要綱等により消防隊を出動させ、災害発生企業の責任者からの報告、助言等をうけ、必要に応じ、関係企業及び関係公共団体の協力を得て救助及び消火活動を実施する。
- (4) 他市町村に対する応援要請 〔資料編：IX-1〕
火災の規模が大きくなり、自己の消防力等では対処できない場合は、他の市町村に対して応援を要請する。
なお、広域的な、消防部隊の応援要請を行う必要が生じた場合、市町村（消防の一部事務組合、消防を含む一部事務組合を含む。）は、「愛知県内広域消防相互応援協定」及び「愛知県消防広域応援基本計画」の定めるところにより、消防相互応援を行う。
- (5) 県に対する自衛隊の災害派遣要請の依頼
さらに消防力等を必要とする場合は、県に対して自衛隊の災害派遣要請を依頼するとともに、化学消火薬剤等必要資機材の確保等について応援を要求する。
また、必要があると認めるときは、指定地方行政機関に対して当該職員の派遣を要請するとともに、県に対して指定地方行政機関の職員の派遣についてあつせんを求める。

6 応援協力関係

その他の防災関係機関及び関係企業等は、地元市町村又は県若しくは災害発生企業から応援の要請等を受けたときは、積極的に協力して消火活動等を実施する。

第2節 火薬類積載車両

1 火薬類輸送機関の措置

第1節「火薬類関係施設」に準じた措置を講ずるほか、鉄軌道車両について災害が発生した場合は、中部運輸局へも通報する。

2 県警察における措置

第1節「火薬類関係施設」2に準じた措置を講ずるほか、自動車について災害が発生した場合は、3(1)・(2)に準じた措置を講ずる。

3 中部運輸局における措置

鉄軌道車両について災害が発生した場合は、国土交通大臣が第1節「火薬類関係施設」3に準じた措置を講ずる。

4 市における措置

第1節「火薬類関係施設」5に準じた措置を講ずる。

第3節 火薬類積載船舶

1 火薬類輸送機関の措置

第1節「火薬類関係施設」1に準じた措置を講ずるとともに、第四管区海上保安本部及び中部運輸局へ災害発生について直ちに通報する。

2 第四管区海上保安本部における措置

(1) 災害発生に係る県への通報

県へ災害発生について直ちに通報する。

(2) 輸送機関に対する危害防止措置の指示

輸送機関に対し、危害防止のための措置をとるよう指示し、又は自らその措置を講じ、火災発生時には消防活動を行う。

3 中部運輸局における措置

国土交通大臣が、第1節「火薬類関係施設」3に準じた措置を講ずる。

4 県警察、市及び県における措置

必要に応じ、それぞれ第1節「火薬類関係施設」に準じた措置を講ずる。

第4節 環境汚染防止対策

災害発生による工場・事業場の損壊等に伴い、有害物質、油類等が環境中に漏出し、二次的な災害及び環境汚染が発生することが予測されるため、環境の汚染防止措置等について定めるものとする。

1 有害物質等漏出事故発生状況の把握と防止措置

有害物質、油類、酸及びアルカリ等の漏出状況を把握するとともに、事故発生事業者に対し漏出防止対策の指導を行い、環境への拡散防止対策を実施する。

2 環境調査

必要に応じ、大気、水質等の環境調査を実施する。

第 21 章 大規模な火事災害対策

■ 基本方針

- 大規模な火事（陸上における火事で、林野火災以外のもの）による多数の死傷者等の発生といった大規模な火事災害（以下「大規模な火事災害」という。）の被害拡大を防御し、被害の軽減を図る。
- なお、第 18 章「危険物及び毒物劇物等化学薬品類災害対策」、第 19 章「高圧ガス災害対策」及び第 20 章「火薬類災害対策」の定めについても留意するものとする。

大規模な火事災害対策

1 市における措置

- (1) 大規模な火事災害に係る県への連絡
発見者等から大規模な火事災害の連絡を受けたとき、又は自ら発見したときは、県に連絡する。
- (2) 避難情報
地域住民等の避難の指示等については、第 9 章「避難所・要配慮者支援・帰宅困難者対策」の定めにより実施する。
- (3) 警戒区域の設定及び一般住民に対する立入制限、退去等命令
必要に応じ、警戒区域を設定し、一般住民の立入制限、退去等を命令する。
また、市長は、警戒区域を設定しようとする場合に、必要があるときは、知事等に助言を求めることができる。
- (4) 消防ポンプ自動車等による消防活動
直ちに火災現場に出動し、消防ポンプ自動車等の消火用資機材を活用し、消防活動を実施する。
- (5) 県及び他市町村への応援要請 〔資料編：IX-1〕
市で対処できない場合は、県及び他の市町村に応援を求めることができる。
なお、広域的な消防部隊の応援要請を行う必要が生じた場合、市（消防の一部事務組合、消防を含む一部事務組合を含む。）は、「愛知県内広域消防相互応援協定」及び「愛知県消防広域応援基本計画」の定めるところにより、消防相互応援を行う。
- (6) 救助・救急活動
必要に応じ関係防災機関、関係公共団体の協力を得て救助・救急活動を実施する。
- (7) 市医師会で組織した医療救護班の派遣及び医療機関への搬送等
負傷者が発生した場合、市医師会へ医療救護班の派遣を要請し、応急処置を施した後、適切な医療機関へ搬送する。また、必要に応じ救護所、避難所及び遺体安置所等の設置又は手配を行う。
なお、死者が発生した場合の遺体の収容、搜索、処理活動等は、第 12 章「遺体の取扱い」の定めにより実施する。
- (8) 食料・飲料水等の提供及び資機材の確保
必要に応じ被災者等へ食料及び飲料水等を提供するとともに、応急対策に必要な臨時電話、電源その他の資機材を確保する。
- (9) 県に対する自衛隊の災害派遣要請依頼、資機材確保の応援要請等
被災者の救助及び消防活動等に際し、必要があると認めるときは、県に対して自衛隊の災害派遣要

請を依頼するとともに化学消火薬剤等必要資機材の確保について、応援を要請する。

2 県における措置

(1) 情報収集及び消防庁等関係機関への連絡

大規模な火事災害の発生を知ったときは、市町村等から情報収集するとともに自らも防災ヘリコプター（テレビ電送システム）、災害対策用指揮車、可搬型衛星通信局等により、被害状況を偵察する等情報の収集に努め、消防庁等関係機関に連絡する。

(2) 市町村の実施する消防、救急活動の指示等

市の実施する消防、救急活動等について、必要に応じて指示等を行うとともに当該市からの要請により他の市町村に応援を指示する。

(3) 防災ヘリコプターによる応急対策活動

救急救助活動、消防活動等の応急対策活動において、県が自ら防災ヘリコプターの出動を名古屋市消防航空隊と調整するほか、沿岸市町村等からの「愛知県における航空機を用いた市町村等の消防支援協定」に基づく依頼により、防災ヘリコプターを活用する。

(4) 災害対策本部の設置

必要に応じて災害対策本部を設置し、関係機関と連絡調整を図るものとする。

(5) 自衛隊に対する災害派遣要請

市から自衛隊の災害派遣要請の依頼を受けたとき、又は必要があると認めるときは、自衛隊に対して災害派遣を要請する。また、市から化学消火薬剤等必要資機材の確保等について、応援の要求を受けたときは、積極的に応援する。

(6) 他の県等に対する応援要請

大規模な火事災害が発生した場合、本県及び県内市町村では、十分な応急措置が実施できないと認められる場合は、「災害応援に関する協定書」等に基づき、他の県等に応援を要請する。

(7) 消防庁長官に対する緊急消防援助隊、広域航空消防応援等の応援要請

大規模な火事災害の発生に際しては、必要に応じ消防庁長官に対し人命救助活動等にあたる他の都道府県で編成している緊急消防援助隊の応援、ヘリコプターによる広域航空消防応援等の要請を行う。

(8) 医療救護班の派遣

大規模な火事災害が発生した場合で、地元医療機関のみでは対応が困難な場合は医療救護班を現地に派遣する（第6章「医療救護・防疫・保健衛生対策」参照）。

3 県警察における措置

(1) 警察用航空機等による情報収集

警察用航空機等を活用し、被害状況等の情報収集を実施する。

(2) 救出救助活動

関係機関と連携し、被災者の救出救助活動を実施する。

(3) 立入禁止区域の設定及び避難誘導

立入禁止区域を設定するとともに、避難誘導を実施する。

(4) 遺体の収容、捜索、検視等

死者が発生した場合の遺体の収容、捜索、検視等は、第 12 章「遺体の取扱い」の定めにより実施する。

(5) 交通規制

災害発生時及びその周辺の交通規制を実施する。

(6) 関係機関への支援活動

関係機関の行う救助活動及び復旧活動の支援活動を実施する。

4 第四管区海上保安本部における措置

人員、物資の緊急輸送の要請があった場合、速やかに可能な範囲でその要請に応じる。

また、緊急輸送を円滑に行うため、必要に応じ、船舶の交通を制限し、又は禁止する。

5 情報の伝達系統

大規模な火事災害が発生した場合における情報の収集・伝達系統は次のとおりである。

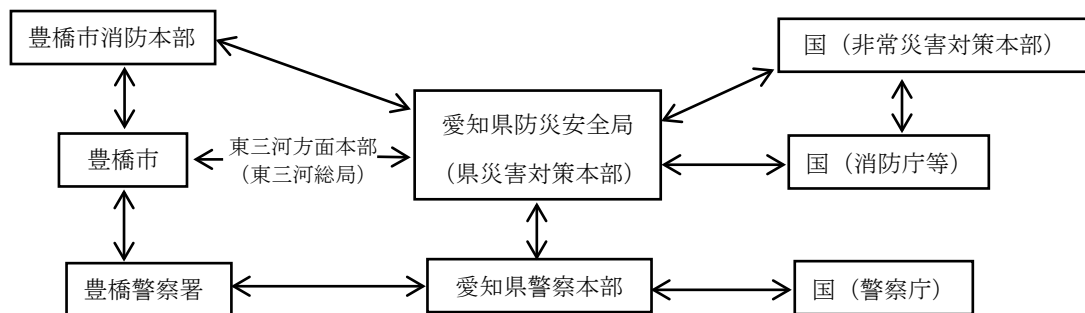

6 応援協力関係

(1) 市又は県は、遠隔地から化学消火薬剤等緊急必要資機材を輸送するに当たって、必要があると認めるときは、県警察へ先導等を依頼する。

(2) 救助及び消防活動等の応援要請を受けた機関は、積極的に協力する。

第 22 章 林野火災対策

■ 基本方針

- 火災による広範囲にわたる林野の焼失等といった林野火災（以下「大規模な林野火災」という。）の被害拡大を防御し、被害の軽減を図る。

林野火災対策

1 市における措置

- (1) 大規模な火事災害に係る県への連絡
発見者等から大規模な火事災害の連絡を受けたとき、又は自ら発見したときは、県に連絡する。
- (2) 避難情報
地域住民等の避難の指示等については、第 9 章「避難所・要配慮者支援・帰宅困難者対策」の定めにより実施する。
- (3) 警戒区域の設定及び一般住民に対する立入制限、退去等命令
必要に応じ、警戒区域を設定し、一般住民の立入制限、退去等を命令する。
また、市長は、警戒区域を設定しようとする場合に、必要があるときは、知事等に助言を求めることができる。
- (4) 防火水槽、自然水利等による消防活動
直ちに火災現場に出動し、防火水槽、自然水利等を活用し、消防活動を実施する。
- (5) 県及び他市町村への応援要請 〔資料編：IX-1〕
市で対処できない場合は、県及び他の市町村に応援を求めることができる。
なお、広域的な消防部隊の応援要請を行う必要が生じた場合、市町村（消防の一部事務組合、消防を含む一部事務組合を含む。）は、「愛知県内広域消防相互応援協定」、「愛知県消防広域応援基本計画」及び「消防相互応援協定」の定めるところにより、消防相互応援を行う。
- (6) 救助・救急活動
必要に応じ関係防災機関、関係公共団体の協力を得て救助・救急活動を実施する。
- (7) 市医師会で組織した医療救護班の派遣及び医療機関への搬送等
負傷者が発生した場合、市医師会へ医療救護班の派遣を要請し、応急処置を施した後、適切な医療機関へ搬送する。また、必要に応じ救護所、避難所及び遺体安置所等の設置又は手配を行う。
なお、死者が発生した場合の死体の収容、捜索、処理活動等は、第 12 章「遺体の取扱い」の定めにより実施する。
- (8) 食料・飲料水等の提供及び資機材の確保
必要に応じ被災者等へ食料及び飲料水等を提供するとともに、応急対策に必要な臨時電話、電源その他の資機材を確保する。
- (9) 県に対する自衛隊の災害派遣要請依頼、資機材確保の応援要請等
被災者の救助及び消防活動等に際し、必要があると認めるときは、県に対して自衛隊の災害派遣要請を依頼するとともに化学消火薬剤等必要資機材の確保について、応援を要請する。

(10) 県及び中部森林管理局名古屋事務所に対する林野火災対策用資機材の確保要請

林野火災対策用資機材の確保が困難な場合、県及び中部森林管理局名古屋事務所へその確保の応援を要求する。

(11) 県に対する防災ヘリコプターの出動要請

空中消火活動の必要があると認められる場合は、「愛知県における航空機を用いた市町村等の消防支援協定」に基づく防災ヘリコプターの出動を要請する（第5章第4節「航空機の活用」参照）。

2 県における措置

(1) 情報収集及び消防庁等関係機関への連絡

大規模な林野火災の発生を知ったときは、市町村等から情報収集するとともに自らも防災ヘリコプター（テレビ電送システム）、災害対策用指揮車、可搬型衛星通信局等により、被害状況を偵察する等情報の収集に努め、消防庁及び林野庁等関係機関に連絡する。

(2) 市町村の実施する消防、救急活動の指示等

市の実施する消防、救急活動等について、必要に応じて指示等を行うとともに当該市からの要請により他の市町村に応援を指示する。

(3) 防災ヘリコプターによる応急対策活動

救急救助活動、消防活動等の応急対策活動において、県が自ら防災ヘリコプターの出動を名古屋市消防航空隊と調整するほか、沿岸市町村等からの「愛知県における航空機を用いた市町村等の消防支援協定」に基づく依頼により、防災ヘリコプターを活用する。

(4) 防災ヘリコプターによる空中消火

自衛隊と連携を図りつつ、防災ヘリコプターを積極的に活用し、空中消火の早期実施を行うよう努める。

(5) 災害対策本部の設置

必要に応じて災害対策本部を設置し、関係機関と連絡調整を図るものとする。

(6) 自衛隊に対する災害派遣要請

林野火災の空中消火の実施又は空中消火資機材、薬剤等の輸送について必要があると認めるときは、自衛隊へ応援を要請する。また、地元市町村から化学消火薬剤等必要資機材の確保等について、応援の要求を受けたときは、積極的に応援する。

(7) 他の県等に対する応援要請

[資料編：IX-1]

大規模な林野火災が発生した場合、本県及び県内市町村では、十分な応急措置が実施できないと認められる場合は、「災害応援に関する協定書」等に基づき、他の県等に応援を要請する。

(8) 消防庁長官に対する緊急消防援助隊、広域航空消防応援等の応援要請

大規模な林野火災の発生に際しては、必要に応じ消防庁長官に対し人命救助活動等にあたる他の都道府県で編成している緊急消防援助隊の応援、ヘリコプターによる広域航空消防応援等の要請を行う。

また、市町村長は、大規模な災害等が発生した場合は、愛知県内広域消防相互応援協定に基づき援助要請を行う。

(9) 医療救護班の派遣

大規模な林野火災が発生した場合で、地元医療機関のみでは対応が困難な場合は医療救護班を現地に派遣する（第6章「医療救護・防疫・保健衛生対策」参照）。

3 県警察における措置

(1) 警察用航空機等による情報収集

警察用航空機等を活用し、被害状況等の情報収集を実施する。

(2) 救出救助活動

関係機関と連携し、被災者の救出救助活動を実施する。

(3) 立入禁止区域の設定及び避難誘導

立入禁止区域を設定するとともに避難誘導を実施する。

(4) 遺体の収容、捜索、検視等

死者が発生した場合の遺体の収容、捜索、検視等は、第12章「遺体の取扱い」の定めにより実施する。

(5) 交通規制

災害発生時及びその周辺の交通規制を実施する。

(6) 関係機関への支援活動

関係機関の行う救助活動及び復旧活動の支援活動を実施する。

4 中部森林管理局における措置

(1) 初期消火活動

自発的な初期消火活動を行うとともに、市町村（消防機関）に協力するよう努める。

(2) 消火用資機材の貸与

市や県からの要請により、消火用資機材の貸与を行う。

5 第四管区海上保安本部における措置

人員、物資の緊急輸送の要請があった場合、速やかに可能な範囲でその要請に応じる。

また、緊急輸送を円滑に行うため、必要に応じ、船舶の交通を制限し、又は禁止する。

6 情報の伝達系統

大規模な林野火災が発生した場合における情報の収集・伝達系統は次のとおりである。

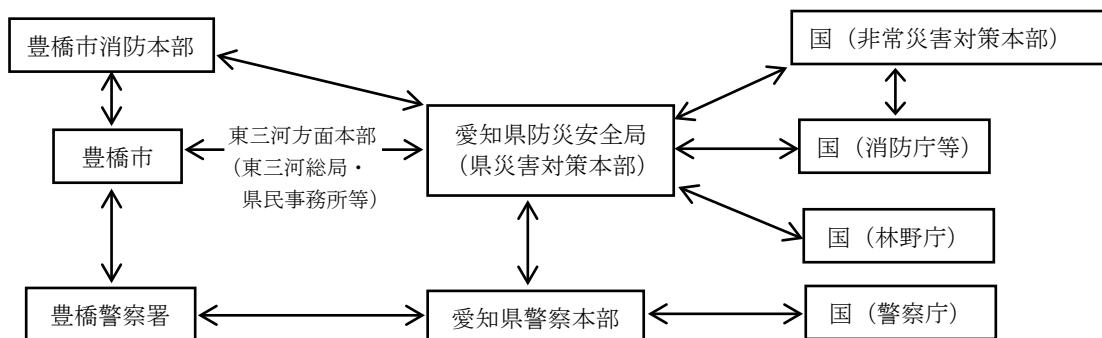

7 応援協力関係

- (1) 市又は県は、遠隔地から化学消火薬剤等緊急必要資機材を輸送するに当たって、必要があると認めるときは、県警察へ先導等を依頼する。
- (2) 救助及び消防活動等の応援要請を受けた機関は、積極的に協力する。

第23章 地下街等における都市ガス災害対策

■ 基本方針

- 地下街等においてガス等による災害から不特定多数の者及び地域住民を守るため、防災関係機関は早期に初動体制を確立し、緊密な協力のもとに各種応急対策を実施することにより、被害拡大を防御し被害の軽減を図る。

第1節 地下街等における都市ガス災害対策

[資料編：IV-20, X-5]

地下街等においてガス漏れが発生した場合、又はガス漏れによる爆発・火災等の事故（以下「ガス事故」という。）が発生した場合若しくは発生するおそれがある場合は、次によりそれぞれ応急措置を講ずる。

1 地下街等の所有者、管理者及び占有者における措置

(1) ガス事業者等への通報及び火気使用禁止等の安全措置

ガス漏れを知ったときは、直ちにガス事業者へ通報するとともに当該地下街等内にある店舗等のメーターガス栓を閉止し火気の使用の禁止、電気設備の使用規制等の安全措置を講ずる。

なお、必要と認めるときは、市（消防機関）へ通報するものとする。

(2) 避難誘導による安全確保

ガス事故発生のおそれのある場合、又は現にガス事故が発生している場合は、地下街等の居住者、店舗等の客並びに付近の住民に対し適切な避難誘導を行い安全確保を講ずる。

(3) シャッターの閉鎖

他の地下街、ビル等との連絡口がある場合は、必要に応じてガス拡散を考慮しつつ連絡口に設けられているシャッターを閉鎖する。

(4) 立入規制及び自衛消防隊その他の要員による初期消火活動

消防機関等の現場到着までの間、必要に応じて地下街に通ずる階段付近一帯をロープ等により立入規制を行うとともに火災が生じた場合には、自衛消防隊その他の要員により、初期消火活動を実施し二次災害の防止に努める。

(5) ガス事業者との事前申し合せに基づく緊急時のガス遮断

地下街等の所有者等はガス事故災害を防止するため緊急やむをえないものと認める場合は、ガス事業者との事前の申し合せに基づきガス遮断装置を操作して、ガス遮断を行うことができるものとする。

(6) 消防機関の受け入れ

消防機関の到着に際しては、進入地点に誘導員を配置して消防機関を誘導するとともに、爆発性、引火性・有毒性物品の所在、並びに品名、数量、施設の配置及び災害の態様を報告し、消防機関の指揮に従い積極的に消火活動を実施する。

2 ガス事業者における措置

(1) 所要の保安要員の現場出動

地下街等の所有者等あるいは市町村（消防機関）からガス漏れの発生又はガス事故の発生若しくは発生するおそれがある旨の通報を受けたときは、直ちに、所要の保安要員を現場へ出動させるものと

する。

(2) 消防機関及び県警察に対する通報連絡

地下街等の所有者等からの通報又は現場に出動した保安要員からの連絡に基づきガス事故が発生又は発生するおそれがあると認められる場合には、直ちに消防機関及び県警察に対し通報連絡するものとする。

(3) ガス漏れの検知及びガスの供給停止

現場に出動した保安要員は、早急にガス漏れの場所及び範囲を検知し、必要に応じ、ガス事故災害防止のためガスの供給停止等の措置を講ずる。

(4) 現場消防機関に対する措置状況の報告

現場に消防機関が出動したときは、保安要員は、消防機関に前記(3)の措置状況を報告する等緊密な連携を保つとともに現場の状況に応じた適切な措置を講ずる。

(5) 遮断後のガス供給再開

遮断後のガスの供給再開は、二次災害発生の防止を図るため、ガス事業者（保安要員）が行うものとする。

3 市（消防機関）における措置

(1) ガス事業者への通報連絡

地下街等の所有者等から直接ガス漏れ又はガス事故発生の通報を受けた場合には、直ちにガス事業者に対し通報連絡するものとする。

(2) 地下街等の所有者等に対する危害防止措置の指示

地下街等の所有者等に対し、危害防止のための措置をとるよう指示し、又は自らその措置を講ずる。

(3) 警戒区域の設定及び一般住民等に対する立入制限、退去等命令

必要があると認めるときは、警戒区域を設定し、一般住民等の立入制限、退去等を命令する。

また、市長は、警戒区域を設定しようとする場合に、必要があるときは、知事等に助言を求めることができる。

(4) 現場警察官と協力した通行規制、広報活動及び避難誘導

現場の警察官と協力して、警戒区域内への人及び一般車両の通行等を規制するとともに、火気使用禁止等の広報活動を徹底し、あわせて警戒区域内の住民の適切な避難誘導を講ずるものとする。

(5) 救助及び消火活動

豊橋市消防活動要綱等により消防隊を出動させ、当該地下街等の救助及び消火活動を実施する。

この場合、必要に応じて当該地下街等の所有者等からの報告、助言を受け、あるいは他の防災関係機関及び自衛消防隊の協力を得て実施するものとする。

(6) ガス事業者に準じたガスの供給停止措置

ガス事故災害防止のため、ガス遮断装置を操作してガス供給の停止を行う場合は、2「ガス事業者における措置」に準じた措置を講ずる。

(7) 災害発生に係る県への通報

県へ災害発生について、直ちに通報する。

- (8) 他の市町村に対する応援要請 〔資料編：IX-1〕
火災の規模が大きくなり、自己の消防力等では対処できない場合は、他の市町村に対して応援を要請する。

なお、広域的な、消防部隊の応援要請を行う必要が生じた場合、市町村（消防の一部事務組合、消防を含む一部事務組合を含む。）は、「愛知県内広域消防相互応援協定」及び「愛知県消防広域応援基本計画」の定めるところにより、消防相互応援を行う。

- (9) 県に対する自衛隊の災害派遣要請依頼

さらに消防力等を必要とする場合は、県に対して自衛隊の災害派遣要請を依頼するとともに、化学消火薬剤、中和剤、ガス検知器等必要資機材の確保等について応援を要求する。

また、必要があると認めるときは、指定地方行政機関に対して当該職員の派遣を要請するとともに、県に対して指定地方行政機関の職員の派遣についてあつせんを求める。

4 県警察における措置

- (1) 県への通報

地下街における都市ガス災害の発生を知ったときは、直ちに県へ通報する。

- (2) 警察用航空機等による情報収集

警察用航空機等を活用し、被害状況等の情報収集を実施する。

- (3) 地下街等の所有者等に対する危害防止措置のための措置等

地下街等の所有者等に対し危害防止のための必要な措置をとるよう指示し、又は自らその措置を講ずる。

- (4) 救出救助活動

関係機関と連携し、被災者の救出救助活動を実施する。

- (5) 立入禁止区域の設定及び避難誘導

立入禁止区域を設定するとともに、避難誘導を実施する。

- (6) 火気使用禁止等の広報活動

火気使用禁止等の広報活動を実施する。

- (7) 遺体の収容、搜索、検視等

死者が発生した場合の遺体の収容、搜索、検視等は、第12章「遺体の取扱い」の定めにより実施する。

- (8) 交通規制

災害発生時及びその周辺の交通規制を実施する。

- (9) 関係機関への支援活動

関係機関の行う救助活動及び復旧活動の支援活動を実施する。

5 県における措置

- (1) 市町村の実施する消防、救急活動の指示等

市の実施する消火活動について、特に必要があると認めるときは、必要な指示を行うとともに、市からの要請により他の市町村に応援するよう指示する。

(2) 自衛隊に対する災害派遣要請

市から自衛隊の災害派遣要請の依頼を受けたとき又は必要があると認めるときは、自衛隊に対して災害派遣を要請する。また、市から化学消火薬剤・中和剤・ガス検知器等必要資機材の確保等について応援の要求を受けたときは積極的に応援する。

(3) 指定地方行政機関の職員の派遣に係るあっせん等

市から指定地方行政機関の職員の派遣についてあっせんを求められたときは、関係の指定地方行政機関に対して、そのあっせんを行う。また、特に必要があると認めるときは、指定行政機関又は指定地方行政機関に対して当該職員の派遣を要請し、又は内閣総理大臣に対してそのあっせんを求めるとともに、他の都道府県に対して応援を要求する。

6 中部経済産業局における措置

災害発生後におけるガスの安定供給の確保を講じる。

7 中部近畿産業保安部監督部における措置

ガス事故災害の情報の収集及び伝達を行うとともに、ガス事業者に対し、ガス施設等の保安の確保に必要な指導を行う。

8 応援協力関係

その他の防災関係機関及び関係企業等は、市又は県若しくは災害発生企業から応援の要請等を受けたときは、積極的に協力して消火活動等を実施する

第2節 大規模他工事によるガス事故対策

地下工事等道路の掘削工事（以下「大規模他工事」という。）に起因するガスの漏えい、爆発等の事故は、付近住民の身体、生命及び財産に多大の危害を加えるおそれがあるので、大規模他工事に起因するガス事故が発生した場合における関係者等の応急対策は次に定めるものとする。

1 大規模他工事関係者の措置

工事現場においてガスの漏えいを覚知したときは、直ちに作業を中止し、ガス事業者、消防機関及び警察へ通報するとともに必要があると認めるときは、付近住民等へ火気の使用を止めるよう広報し、避難警告を行うものとする。

2 ガス事業者の措置

第1節・2「ガス事業者における措置」に準じた措置を講ずる。

3 市の措置

第1節・3「市（消防機関）における措置」に準じた措置を講ずる。

第24章 住宅対策

■ 基本方針

- あらかじめ登録された判定士を現地に派遣して技術的な危険度判定をし、その危険性を周知することにより、二次災害を未然に防止し、市民の生命の保護を図る。
- 災害により、自らの資力では住宅を確保することが困難な被災者のために、短期間の一時的な住まいとして公共賃貸住宅等の空家を提供する。
- 家屋に被害を受け、自らの資力では住宅を確保できない被災者のため、応急仮設住宅の設置や被災住宅の応急修理、障害物の除去を実施し、住生活の安定に努める。
- 応急仮設住宅の設置については、民間賃貸住宅等の空き家・空室が存在する地域においては、民間賃貸住宅等の借上げによる方法を積極的に活用する。
- 市は平常時から、災害による被害が予測される空家等の状況の確認に努める。また、災害時には適切な管理のなされていない空家等に対し、緊急に安全を確保するための必要最小限の措置として、必要に応じて、外壁等の飛散のおそれのある部分や、応急措置の支障となる空家等の全部又は一部の除却等の措置を行うものとする。

第1節 被災宅地の危険度判定

1 市における措置

(1) 被災宅地危険度判定実施本部の設置

市域で被災宅地危険度判定を実施するに当たり、市災害対策本部の中に市被災宅地危険度判定実施本部（以下「実施本部」という。）を設置する。

実施本部は、判定実施計画を作成し、必要に応じて県の被災宅地危険度判定支援本部（以下「支援本部」という。）へ支援要請を行う。

(2) 被災宅地危険度判定活動の実施

実施本部は、判定士、資機材等の確保をし、被災宅地危険度判定活動を実施する。

2 県における措置

(1) 被災宅地危険度判定支援本部の設置

実施要綱等に基づき、市の被災宅地危険度判定の実施とともに、応援判定士の派遣等の後方支援を行う支援本部を設置する。

支援本部は、1(1)実施本部からの要請内容や被害状況を勘案して、支援実施計画を作成する。

(2) 被災宅地危険度判定活動の支援

支援本部は、被害の状況から必要に応じて国土交通省等に対して判定士の派遣等について応援要請するなど、支援が円滑に行われるよう努める。

第2節 被災住宅等の調査

1 市における措置

市は災害のため住家に被害が生じた場合、罹災証明書の交付、公共賃貸住宅等への入居、応急仮設住

宅の建設、住宅の応急修理、障害物の除去及び被災者生活再建支援金の給付等に必要な次の調査を実施する。

- (1) 住家の被害状況
- (2) 被災地における住民の動向
- (3) 応急仮設住宅建設現地活動上の支障事項等
- (4) その他住宅の応急対策実施上の必要な事項

2 県における措置

県は災害のため住家に被害が生じた場合、公共賃貸住宅等への入居、応急仮設住宅の建設、住宅の応急修理、障害物の除去及び被災者生活再建支援金の給付等に必要な以下の事項について状況把握を行う。

また、必要に応じて、市が行う調査を支援する。

- (1) 住家の被害状況
- (2) 被災地における住民の動向及びこれを踏まえた住宅に関する市の要望事項
- (3) 住宅に関する市の緊急措置の状況及び予定
- (4) 応急仮設住宅建設現地活動上の支障事項等
- (5) その他住宅の応急対策実施上の必要な事項

第3節 公共賃貸住宅等への一時入居

市、県及び地方住宅供給公社における措置

市、県及び地方住宅供給公社は、家屋に被害を受けた被災者の短期間の一時的な住まいとして公共賃貸住宅等の空家を提供する。

また、都市再生機構は、県からの要請に応じて、提供可能な空家を選定・確保し、空家の提供に協力する。

- (1) 提供する住宅の選定・確保

提供する住宅の選定にあたっては、地域の被災状況をできるだけ考慮し、利用可能な空家を確保する。

- (2) 相談窓口の開設

入居相談窓口は被災地域の状況により適宜開設する。

- (3) 一時入居の終了

この被災者対策は、応急措置として被災者の一時的な居住場所を提供するものであるため、一定期間をもって終了とする。

なお、終了に際しては被災者個々の状況を考慮して適宜対応するものであること。

- (4) 使用料等の軽減措置

被災者が被災による多額の経費負担を伴うことを考慮し、一時入居する住宅の使用料等については、できる限り軽減措置を図るものとする。

- (5) 他の都道府県への応援協力の要請

被災者数が多く、県内で用意した戸数では対応が難しい場合は国を通じて他の都道府県に被災者の受け入れについて協力依頼を行い、必要な戸数の確保に努める。

第4節 応急仮設住宅の設置及び管理運営

1 市及び県における措置

県は、災害救助法に基づき、家屋に被害を受けた被災者の一時的な居住の安定を図るため、応急仮設住宅を設置する。

応急仮設住宅の設置は、建設又は賃貸住宅の借り上げによるものとし、災害の特性等に応じて供与方法を選択する。

(1) 応援協力の要請

市は、住宅の被災状況等から応急仮設住宅の設置が必要な場合は、県に対して、設置を要請する。

県は、応急仮設住宅の設置に当たっては、協定締結団体に協力を要請する。

(2) 建設用地の確保

市は、応急仮設住宅の建設用地を、災害時の状況により、原則として市が予定した建設用地の中から、①公有地、②国有地、③企業等の民有地の順に選定し、報告する。

なお、企業等の民有地については、公租公課等の免除を前提とし、原則として無償で提供を受けられる土地とする。また、二次災害に充分配慮する。

(3) 応急仮設住宅の建設

県は、応急仮設住宅を次のとおり建設する。

ア 建物の規模及び費用

(7) 一戸当たりの建物面積及び費用は、災害救助法施行細則（昭和40年愛知県規則第60号）に定める基準とする。

ただし、世帯の構成人数、資材の調達状況等により、基準運用が困難な場合は、市町村ごとに基準内において調整し、その規模及び費用の追加ができるものとする。

(4) 建設資材の県外調達により、限度額での施工が困難な場合は、内閣総理大臣の承認を受けて当該輸送費を別枠とする。

イ 建設の時期

災害が発生した日から原則として20日以内に着工するものとする。

ただし、大災害等の事由により期間内に着工できない場合は、事前に内閣総理大臣の承認を受けて、必要最小限度の期間を延長するものとする。

ウ 建設方法

所定の基準により直接建設業者に依頼し、原則としてリース又は買取りにより設置する。ただし、状況に応じて知事の事務の一部を行うこととされた市長が当該事務を行うことができる。

(4) 賃貸住宅の借上げ

県は、「災害時における民間賃貸住宅の活用についての手引」（平成24年12月国土交通省・厚生労働省）等を参考に賃貸住宅の借上げを行う。

(5) 被災者の入居及び管理運営

市は、応急仮設住宅への入居対象者の選定とその管理運営を次のとおり行う。

ア 入居対象者

風水害により被災し、原則として次のいずれにも該当する者とする。

(7) 住家が全壊、全焼又は流失した者であること。

(イ) 居住する住家がない者であること。

(ウ) 自らの資力をもってしては、住宅を確保することができないものであること。

イ 入居者の選定

応急仮設住宅の入居者の選定については、県が行う救助の補助として市が県から受託してこれを行う。

なお、入居者の選定にあたっては要配慮者に十分配慮する。

ウ 管理運営

(ア) 応急仮設住宅の管理運営については、県が行う救助の補助として市が県から委託してこれを行う。

(イ) 応急仮設住宅は、被災者に対しての一時的居住の場所を与えるための仮設建設であることを考慮し、使用目的に反しないよう適切に管理する。その際、応急仮設住宅における安心・安全の確保、孤独死や引きこもりなどを防止するための心のケア、入居者によるコミュニティの形成及び運営に努めるとともに、女性の参画を推進し、女性を始めとする生活者の意見を反映できるよう配慮するものとする。また、必要に応じて、応急仮設住宅におけるペットの受入れに配慮するものとする。

エ 供与の期間

入居者に供する期間は、応急仮設住宅の完成の日から2年以内とする。なお、供用期間終了後は、県が譲渡又は解体撤去の処分を速やかに行う。

2 災害救助法の適用等

[資料編：XI-8]

(1) 災害救助法が適用された場合に県が行う救助の対象、方法、経費及び期間については、災害救助法施行細則による。

(2) 災害救助法が適用されない場合の応急仮設住宅の設置及び管理運営は、市が行う。

第5節 住宅の応急修理

1 市における措置

住宅の応急修理に係る申請の受付、修理業者の指定と斡旋等の業務、請求書のとりまとめ並びに県への各種情報提供等を行う。

2 県における措置

(1) 応急修理の実施

県は、災害救助法に基づき被災住宅の応急修理を行う。応急修理は、居住のために必要な最小限度の部分を応急的に補修するものであり、次のとおり実施する。

ア 応急修理を受ける者の範囲

(ア) 住家が半壊、半焼若しくはこれらに準ずる程度の損傷を受け、自らの資力では応急修理をすることができない者

(イ) 大規模な補修を行わなければ居住することが困難である程度に住家が半壊（焼）した者

イ 修理の範囲

居室、炊事場、トイレなど当面の日常生活に欠くことのできない部分とする。

ウ 修理の費用

応急修理に要する費用は、災害救助法施行細則に定める範囲内とする。

エ 修理の期間

災害が発生してから3か月以内（災害対策基本法に規定する災害対策本部が設置された場合は、6か月以内）に完了するものとする。ただし、交通機関の途絶その他特殊な事情により期間内に修理ができない場合は、事前に内閣総理大臣の同意を得て、必要最小限の期間を延長するものとする。

オ 修理の方法

住宅の応急修理は、現物給付をもって実施する。

(2) 応援協力の要請

県は、被災住宅の応急修理に当たっては、協定締結団体に協力を要請する。

3 災害救助法の適用等

[資料編：XI-8]

- (1) 災害救助法が適用された場合、県及び救助実施市が同法に基づく救助の実施機関となる。ただし、当該災害が局地災害の場合は、県が実施機関となる当該事務については市長への委任を想定しているため、当該市が実施することとなる。

なお、救助の対象、方法、経費及び期間については、災害救助法施行細則による。

- (2) 災害救助法が適用されない場合の住宅の応急修理は、市が行う。

第6節 障害物の除去

1 市における措置

(1) 障害物の除去の実施

被災住宅の障害物の除去は、日常生活に欠くことができない部分等に運び込まれた土石、竹木等の除去を行うものとする。

ア 障害物除去の対象住家

土石、竹木等が居室、炊事場、トイレなど当面の日常生活に欠くことのできない部分又は玄関等に運び込まれているため、居住者が現実に当面の日常生活を営むことができない状態にある住家とする。

イ 除去の範囲

居室、炊事場、トイレなど当面の日常生活に欠くことのできない部分とする。

ウ 除去の費用

障害物の除去に要する費用は、災害救助法施行細則に定める範囲内とする。

エ 除去の期間

災害が発生してから10日以内に完了するものとする。ただし、交通機関の途絶その他特殊な事情により期間内に除去ができない場合は、事前に内閣総理大臣の同意を得て、必要最小限の期間を延長するものとする。

オ 除去の方法

障害物の除去は、直接又は建築業者、土木業者に請負わせて実施する。

カ 給付対象者の範囲

住宅に土石、竹木等が運び込まれる被害を受けた者で、自らの資力では障害物の除去を行うことができない者とする。

(2) 他市町村又は県に対する応援要求

市は、自ら障害物の除去をすることが困難な場合は、他市町村又は県へ障害物の除去の実施又はこれに要する要員及び建築資機材につき応援を要求する。

2 県における措置

県は、市から応援の要求があった場合は、協定締結団体等に協力を要請する。

3 災害救助法の適用

[資料編：XI-8]

災害救助法が適用された場合、県及び救助実施市が同法に基づく実施機関となるが、県が実施機関となる当該事務は市長への委任を想定しているため、当該市が実施することとなる。

なお、救助の対象、方法、経費及び期間については、災害救助法施行細則による。

第 25 章 学校における対策

■ 基本方針

- 災害が発生するおそれのある場合は関係機関との連絡を密にするとともに、ラジオ、テレビ等の放送に留意し、災害に関する情報の把握に努める。
- 災害のため児童生徒に対して、平常の学校教育を実施することが困難となった場合は、教育施設及び教職員の確保については、市教育委員会、県教育委員会、国立・私立学校設置者等が、教科書、学用品等の給与については、市長（災害救助法が適用された場合は、知事及び知事から委任された市長）が応急措置を講じ、応急教育を実施するものとする。

第 1 節 気象警報等の伝達、臨時休業及び避難等の措置

市、県及び国立・私立学校設置者（管理者）における措置

(1) 気象警報等の把握・伝達

学校に対して特定の対策等を伝達する必要がある場合は、次の区分により行う。また、幼稚園、学校にあっては、家庭（保護者）への連絡方法をあらかじめ定めておく。

ア 県立学校

県教育委員会が、あらかじめ定められた伝達系統により行う。

イ 市立学校

災害等に関する情報は、第 3 章「災害情報の収集・伝達・広報」に基づき市に対して伝達されるので、市教育委員会が、各学校等に対して伝達する。

ウ 国立私立学校

各学校長は、関係機関と連絡を密にし、災害予防の適正を期する。

(2) 臨時休校等の措置

授業を継続実施することにより、児童生徒等の安全の確保が困難であると思われる場合には、次により臨時休校等の措置をとる。

ア 県立学校

学校の置かれている地域の気象・水象等に留意し、あらかじめ定めた基準により学校教育法施行規則に基づき校長が行う。休業措置を実施した場合は速やかに県教育委員会に報告する。

イ 市立学校

災害の発生が予想される場合は、市教育委員会又は各学校（園）長が行うものとする。

ただし、各学校（園）長が決定し行う場合は、市教育委員会と協議し、市教育委員会があらかじめ定めた基準によるものとする。

ウ 国立・私立学校

学校の置かれている地域の気象・水象等に留意し、各学校が定めた基準により、各学校の校長が行うものとする。

(3) 避難等

学校等において災害が発生し、又はそのおそれがある場合には事態に即応して各学校等であらかじめ定めた計画により避難する。

市から、避難所等の開設の要請を受けた学校等にあつては、市と緊密な連絡をとるとともに、これに積極的に協力する。

第2節 教育施設及び教職員の確保

1 市、県及び国立・私立学校設置者（管理者）における措置

(1) 応急な教育施設の確保と応急な教育の実施

ア 校舎等の被害が軽微な場合

速やかに応急修理を行い、授業等を実施する。

イ 被害が相当に大きいが校舎等の一部が使用可能な場合

使用可能な校舎において安全を確保し、授業等を実施する。

なお、一斉に授業が実施できない場合は、二部授業又は地域の公共施設利用による分散授業を実施するなどの措置を講ずる。

ウ 校舎等が被災により全面的に使用困難な場合

市内の公民館等公共施設、近隣の学校の校舎等を借用し、授業等を実施する。

エ 特定地域内の教育施設の確保が困難な場合

他地域の公民館等公共施設、校舎等を借用し、授業等を実施する。

オ 校舎等が集団避難施設となる場合

授業実施のための校舎等の確保は、イからエの場合に準ずるものとする。また、校舎等での避難生活が長期にわたる場合は、応急教育活動と避難活動との調整について市と協議を行い、授業の早期再開を図る。

なお、利用できる施設の確保が困難な場合は、応急に設置された仮校舎で授業等を実施する。

(2) 教職員の確保

校舎が全面的な被害を受け、復旧に長時間を要するため、児童生徒を集団的に避難させた場合は、原則として当該校の教職員がそれに付き添って行くものとするが、教職員の人的被害が大きく、応急の教育の実施に支障があるときは、他の教育機関の了承を得て他校の教職員の援助を求め、又はこれに必要な教職員を臨時に採用する等、必要教職員の確保に万全を期する。

2 市における措置

市教育委員会は、自ら学校教育の実施が困難な場合、他市町村教育委員会又は県教育委員会へ教育施設及び教職員の確保につき応援を要求する。

3 県における措置

(1) 他県に対する応援要請

県教育委員会は、自ら学校教育を実施し、又は市教育委員会及び私立学校設置者（管理者）からの応援要求事項を実施することが困難な場合、他県へ教育の実施又はこれに要する教育施設、教職員等につき応援を要求する。

(2) 他市町村教育委員会に対する応援指示

県教育委員会は、市教育委員会の実施する教育につき、特に必要があると認められるときは、他市

町村教育委員会に応援するよう指示する。

4 私立学校設置者（管理者）における措置

自ら応急の教育の実施が困難な場合、他の私立学校設置者（管理者）、市教育委員会又は県教育委員会へ教育の実施又はこれに要する教育施設及び教職員の確保について応援を要求する。

5 罹災教職員、児童、生徒の健康管理

災害の状況により、被災学校の教職員、児童、生徒に対し、感染症予防接種や、健康診断を実施するものとする。

第3節 応急な教育活動についての広報

市、県及び国立・私立学校設置者（管理者）における措置

応急な教育活動の開始に当たっては、開始時期、方法等について児童生徒、保護者等への周知を図る。

第4節 学校給食対策

[資料編：V-9]

市は、応急給食の必要があると認めたときは、県及び関係機関と協議し、応急給食に必要な措置を講ずるものとする。

1 給食施設設備の整備等

災害時においては、被災施設、設備の補修処置を実施して応急給食を実施する。

また、炊き出しの要請に基づき、ライフラインの状況、学校給食共同調理場の罹災状況、復旧状況を確認の上、各調理施設を使用して可能な範囲で炊き出しを行う。

2 給食物資の確保

(1) 被災地域の児童、生徒の応急給食

本市学校給食パン委託工場（4か所）

牛乳加工工場（1か所）

委託麺工場（1か所）

のうち、非被災工場に対して関係機関と協調して緊急指令により必要量の生産と供給をさせる。

(2) 副食物資の確保については、公益財団法人豊橋市学校給食協会の全機能をあげてこれにあたる。

第5節 教科書・学用品等の給与

1 市における措置

(1) 児童・生徒に対する教科書・学用品等の給与

市は、災害により教科書・学用品等を喪失又はき損し、就学上支障を来した市立学校の児童・生徒に対して、教科書・学用品等を給与する。ただし、教科書については、給与するために必要な冊数等を、「事故発生等の報告について（平成22年3月26日21教総第947号）」別紙様式6により、速やかに（7日以内）県教育委員会に報告するものとする。

ア 対象者

住家が全壊（焼）、流失、半壊（焼）、床上浸水等による被害を受けた小・中学校の児童、生徒で、学用品を喪失又は破損し、入手することができない者

イ 給与の方法

給与の対象となる児童、生徒の数を、罹災者名簿と当該学校における学籍簿等を照合し、被害別、学年別に給与対象人員を正確に把握して、教科書にあっては、学年別、学科別、発行所別に調査集計し、調達配分する。

文房具、通学用品にあっては、前記給与対象人員に基づいた学用品購入（配分）計画表により購入配分する。

ただし、教科書については、必要に応じて県が一括購入のうえ、所轄学校長を通じて支給させることもある。

ウ 学用品の給与品目

(ア) 教科書及び教材

(イ) 文房具……………ノート、鉛筆、消しゴム、クレヨン、絵具、画筆、画用紙、下敷、定規等

(ウ) 通学用品……………運動靴、傘、カバン、風呂敷、ゴム靴等

以上の3種類の範囲内に限られる。ただし、文房具及び通学用品のなかには、例示した品目以外のものもあり、罹災状況、程度等実情に応じ、特定の品目に重点を置くことも差しつかえなく、また文房具及び通学用品の内容については、一応の例示であるから、災害の状況、物資調達の状況等により、ある程度代えたりすることができる。

なお、教科書以外の教材については、原則として、教育委員会に届出、又は承認を受けて、使用している事実をあらかじめ確認する。

エ 整備保存すべき帳簿

(ア) 学用品購入（配分）計画表

(イ) 学用品交付簿

(ウ) 学用品出納に関する帳簿（受払関係）

(エ) 学用品購入関係支払証拠書類

(2) 他市町村又は県に対する応援要請

市は、自ら教科書・学用品等の給与の実施が困難な場合、他市町村又は県へ教科書・学用品等の給与の実施調達につき、応援を求める。

(3) 奨学措置

市立高等学校及び市立家政高等専修学校にあっては、保護者の申請等により、その被害状況の程度に応じて授業料の納期の延長、減額又は免除等の必要な措置を講ずる。

2 県における措置

(1) 文部科学省等に対する応援要請

県は、県立高等学校や特別支援学校、私立学校等の児童及び生徒に対して自ら教科書・学用品等の給与を実施、又は市からの応援要求事項を実施することが困難な場合、教科書については文部科学省へ、その他の学用品等については中部経済産業局へ調達につき応援を求める。

(2) 他市町村に対する応援の指示

県は、市の実施する教科書・学用品等の給与につき、特に必要があると認められるときは、他市町村に応援するよう指示する。

3 災害救助法の適用

[資料編：XI-8]

災害救助法が適用された場合、県及び救助実施市が同法に基づく救助の実施機関となるが、県が実施機関となる当該事務については市長への委任を想定しているため、当該市が実施することとなる。

また、県及び救助実施市は、災害救助に係る愛知県資源配分計画及び災害救助法資源配分チームにおいて、県の広域調整の下で、円滑かつ迅速に実施する。

なお、救助の対象、方法、経費及び期間については、災害救助法施行細則による。

第26章 その他災害の応急措置

第1節 土砂災害に対する警戒

[資料編:IV-6, XI-9]

土砂災害警戒区域等におけるがけ崩れによる災害を警戒し、これによる被害を軽減するため、必要な措置を講ずるものとする。

1 情報収集と伝達方法

県と名古屋地方気象台が共同して発表する土砂災害警戒情報のほか、第3章「災害情報の収集・伝達・広報」に定めるところに従い、土砂災害に関する情報の収集と伝達に関して、あらかじめ定めておくものとする。

2 避難情報の措置

危険の増大に伴う避難体制として、第9章「避難所・要配慮者支援・帰宅困難者対策」に定めるところに従い、土砂災害警戒情報やこれに関連した情報を用いた客観的な基準を定めるものとする。

第2節 電気事故に対する応急措置

1 電気事業者の措置

大規模停電事故が発生した場合、復旧の難易及び他系統の状態を勘案し、公共、公益機関など緊急度の高いものから優先的に復旧する。

- (1) 電気設備に対し定期的に点検、巡視を行う。
- (2) 設備の更新並びに設備強化に努める。
- (3) 常に非常対策について整備する。

2 市の措置

- (1) ヘリポート基地等の使用について協力する。
- (2) 必要に応じ、塩害水洗について電気事業者に協力する。

3 災害予防PR

- (1) 電気事業者は、機会あるごとに電気の安全使用についてPRを行う。
- (2) 消防関係機関及び教育関係機関並びに電気事業者は、協力して災害予防PRを行う。

第3節 警戒区域の設定

災害が発生し、又は発生しようとしている場合において、人の生命又は身体に対する危険を防止し、及び水防等現場活動の障害の排除を図るために必要な警戒区域を設定する。

- (1) 市長は、警察、消防、営林、土木、河川関係者並びに地元代表者等と協議し、その職権により現地の実情に応じた警戒区域を設定し、災害応急対策に従事する者以外の者に対して当該区域への立入りを制限し、若しくは禁止し、又は当該区域からの退去を命ずる。
- (2) 警察官又は海上保安官は、委任を受けて前記の市長の職権を行う市の職員が現場にいないとき、又

はこれらの者から要求があったときは、この職権を行うことができる。

この場合、ただちにその旨を市長に通知しなければならない。

- (3) 前記(1)、(2)により警戒区域を設定した者は、その場所に指示、ロープ張り等をするほか、必要な警戒員を配置し、事故防止に努める。特に夜間の場合は、照明を確保して安全を図る。